



CATÁLOGO 2023

ILUMINACIÓN PROFESIONAL. DISEÑO 100% MEXICANO



Estimado mercado profesional de iluminación:

En Zeraus hemos cumplido 9 años de vida, en los que hemos desarrollado más productos innovadores, utilizando la última tecnología disponible, tanto en los procesos productivos, como en los componentes utilizados para fabricar nuestras luminarias.

Hemos apoyado un gran número de proyectos lumínicos reconocidos, y cada vez trabajamos con más diseñadores de iluminación a lo largo de todo el país.

Disponemos de tecnología de última generación, como nuestra app móvil para plataforma IOS o Android, en donde podrás encontrar información adicional de nuestros productos que la contenida en este catálogo.

En nuestra página www.zeraus.com.mx siempre tendrás la última información, dado que siempre estamos desarrollando productos nuevos y resolviendo las necesidades de todo tipo en proyectos lumínicos.

En Zeraus, siempre estamos dispuestos a realizar productos especiales, ofreciendo no solo los productos de este catálogo, también brindamos la posibilidad de desarrollar productos específicos para cualquier proyecto.

Somos uno de los pocos fabricantes mexicanos con la ventaja de fabricar productos de iluminación profesional en México, siempre cumpliendo con costos y tiempos adecuados, en donde utilizar productos que se fabrican fuera de nuestro país es cada vez más complicado, ya que vivimos en un mundo donde es cada vez más complicado hacer envíos y donde las cadenas de suministro están rotas.

En Zeraus sabemos que somos la respuesta a tu necesidad de iluminación.

Zeraus, el poder de la luz

Federico Suárez

DIRECTOR GENERAL



ÍNDICE

EXTERIORES

ZF1	06 - 09
Venus	10 - 11
Z1	12 - 13
Zentury	14 - 15
Eva	16 - 17
Zigno	18 - 19
Zigno I, II & III	20 - 21
Eris chica	22 - 23
Eris grande	24 - 25
Soled	26 - 27
Soled Mini	28 - 29
Ceci 90	30 - 31
Ceci 160	32 - 33
Draco	34 - 35
Nardo/Dario	36 - 37
Disma/Dario	36 - 37
Sicar/Dario	36 - 37
Fiorina	38 - 39
Ara	40 - 41
Zip / Emilia	42 - 43
Cobra	44 - 45
Fungo	46 - 47
Quartz	48 - 49
Elisa	50 - 51
Lena LED	52 - 53
Lena GU10 & PAR20	54 - 55
Lena cuadrada	56 - 57
Marta	58 - 59
Remi Lucía	60 - 61
Lucía	60 - 61
Bertina	60 - 61
Leti	62 - 63
Extraleti	64 - 65
Vizzio exterior sobreponer	66 - 69
Vizzio exterior empotrar	70 - 71
Galaxy alta potencia	72 - 73
Galaxy baja potencia	74 - 75
Tommy	76 - 77
Minitommy	78 - 79
Lazzer III	80 - 81
Lazzer	82 - 83
Lazzer Mini	84 - 85
Musa	86 - 87
Ovni	88 - 89

INTERIORES

Zera empotrar	92 - 93
Zera sobreponer	94 - 95

Zera reflector	96 - 97
Vanity	98 - 99
Zelle	100 - 103
Vizzio interior sobreponer	104 - 105
Bruno	106 - 107
Juno	108 - 109
Juno dirigible	110 - 111
Zparck / Zirius	112 - 113

SUBACUÁTICOS

Akualed	116 - 117
Hidro	118 - 119
Taiga	120 - 121
Tundra	122 - 123

RETAIL & OFICINA

Track	126 - 133
Zoleil	134 - 136
Sistema Vive by Lutron	136 - 137
Blanco dinámico	138 - 139
Zodia empotrada / suspendida	142 - 143
Zodia sobrepuesta / louver	144 - 145
Zodia tandem	146 - 147
Zodia L tandem	148 - 149
Zodia L / cuadro	150 - 151
Zodia emergencia / dual	152 - 153
Zodia madera	154 - 155
Ziba	156 - 157
Ziba tandem	158 - 159
Zira	160
Extruidos para tira de LED	161

INDUSTRIAL & ALUMBRADO PÚBLICO

Exuz	164 - 165
Haro	166 - 167
Park	168 - 169
Ruve	170 - 177
Raven	178 - 179
Ruve II	180 - 183
Características Fumagalli	184 - 185
Accesorios Fumagalli	186 - 187
Accesorios Zeraus	188 - 189





EXTERIORES

ZF1 GU10 · MR16

Luminaria de empotrar o sobreponer en exteriores;
iluminación de pasillos, baño de muro, iluminación de figuras
decorativas, follaje y jardines.





ZF1 GU10 · MR16

- Aro de acero inoxidable o tapa de aluminio maquinado acabados en pintura poliéster de aplicación electrostática
- Índice de Protección: **IP65**
- Conexión **GU10: 120 V AC**
- Corriente eléctrica GU10: **0,029 A**
- Frecuencia: **50/60 Hz**
- Vida promedio: **50 000 horas**
- Accesorios (no incluidos):
Z141CE030G Housing de aluminio
Z141WS002N Louver honney comb negro
- **GARANTÍA DE CINCO AÑOS CONTRA DEFECTOS DE FABRICACIÓN**

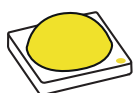

Potencia total: **GU10 3,5 W**
MR16 5 W máximo
 Flujo total: **GU10 400 lúmenes**
 Temperatura de Color Correlacionada TCC
 GU10: **2 700 K, 4 000 K**

NO CONTIENE
 TORNILLOS
 INTERNOS. POSEE
 UN SISTEMA
 CON EMPAQUE
 ANTIVANDÁLICO SIN
 TORNILLOS.

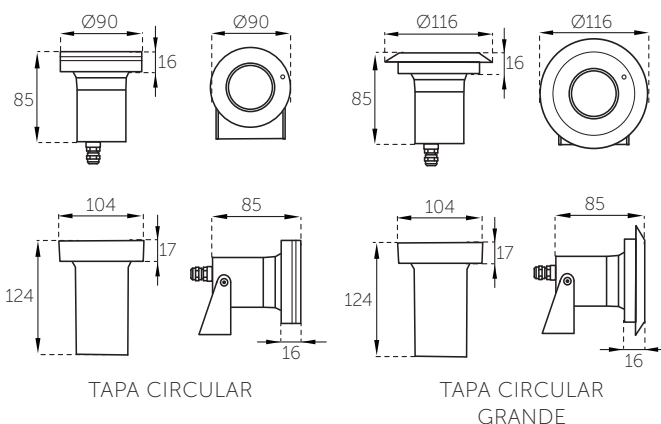

TAPA CIRCULAR

TAPA CIRCULAR
 GRANDE

CONFIGURACIÓN DE PRODUCTO GU10

Z706C GU10 Tapa circular	S	2	S	N	I
Z707C GU10 Tapa circular grande	INSTALACIÓN	COLOR DE LUZ	ÓPTICA	CONTROL ELECTRÓNICO	ACABADO
MODELO DEL PRODUCTO	E EMPOTRAR S SOBREPONER	2 2 700 K 4 4 000 K S SIN LÁMPARA	S SIN ÓPTICA	N ON-OFF	TAPA DE ALUMINIO N NEGRO G GRIS R TERRA I TAPA ACERO INOXIDABLE (Disponible solo para tapa circular)



LOUVER HONEY
 COMB
 (NO INCLUIDO)



HOUSING DE ALUMINIO
 (NO INCLUIDO)

CONFIGURACIÓN DE PRODUCTO MR16

Z708C MR16 Tapa circular	S	2	S	N	I
Z709C MR16 Tapa circular grande	INSTALACIÓN	COLOR DE LUZ	ÓPTICA	CONTROL ELECTRÓNICO	ACABADO
MODELO DEL PRODUCTO	E EMPOTRAR S SOBREPONER	S SIN LÁMPARA	S SIN ÓPTICA	N ON-OFF	TAPA DE ALUMINIO N NEGRO G GRIS R TERRA I TAPA ACERO INOXIDABLE (Disponible solo para tapa circular)



ZF1 2 W · 6,5 W

Luminaria de empotrar o sobreponer en exteriores, para iluminación de pasillos, baño de muros, iluminación de figuras decorativas, iluminación de follaje y jardines.





ZF1

2 W · 6,5 W

- Aro de acero inoxidable o tapa de aluminio maquinado acabados en pintura poliéster de aplicación electrostática
- Índice de Protección: **IP65**
- Conexión: **120 V AC**
- Frecuencia: **50/60 Hz**
- Vida promedio: **50 000 horas**
- Accesorios (no incluidos):
Z141CE030G Housing de aluminio
Z141WS002N Louver honey comb negro
- **GARANTÍA DE CINCO AÑOS CONTRA DEFECTOS DE FABRICACIÓN**

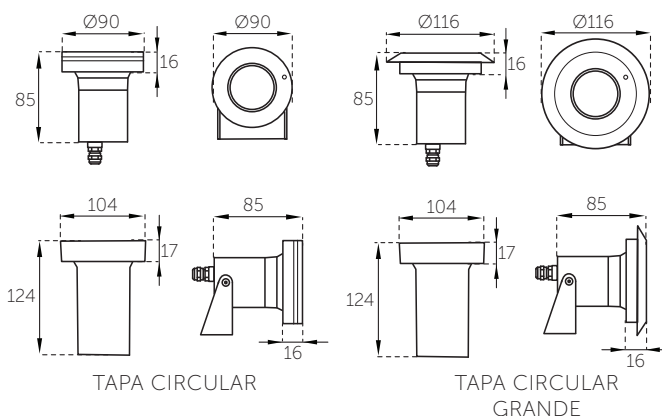

LOUVER HONEY COMB
(NO INCLUIDO)



HOUSING DE ALUMINIO
(NO INCLUIDO)



Potencia total: **2 W, 6,5 W**
 Flujo total 2 W: **BF 215 lm / BC 190 lm**
 Flujo total 6,5 W: **BF 700 lm / BC 640 lm**
 Temperatura de Color Correlacionada TCC:
2 700 K, 3 000 K, 4 000 K, 5 000 K

CONFIGURACIÓN DE PRODUCTO

Z714C 2 W Z712C 6,5 W Tapa circular	S	3	M	N	I
Z715C 2 W Z713C 6,5 W Tapa circular grande	E EMPOTRAR S SOBREPONER	2 2 700 K 3 3 000 K 4 4 000 K 5 5 000 K A AZUL V VERDE R ROJO M ÁMBAR Z RGB (disponible solo para 6,5 W)	K SUPER CONCENTRADA C CONCENTRADA M MEDIA D DIFUSA E ELÍPTICA	N ON-OFF D DMX	TAPA DE ALUMINIO N NEGRO G GRIS R TERRA I TAPA ACERO INOXIDABLE (Disponible solo para tapa circular)
MODELO DEL PRODUCTO					



NO CONTIENE TORNILLOS INTERNOS.
POSEE UN SISTEMA CON EMPAQUE ANTIVANDÁLICO SIN TORNILLOS.

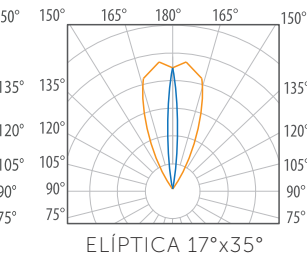
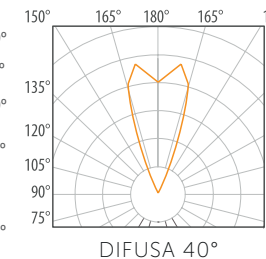
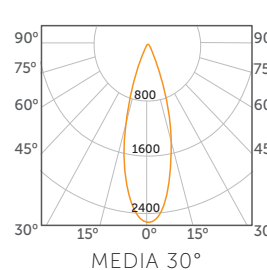
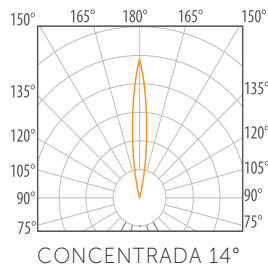
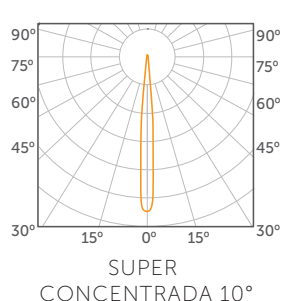

VENUS 45 W

Proyector de gran potencia y control lumínico total, para iluminar esculturas, fachadas, edificios, anuncios, áreas de seguridad & árboles de gran altura





VENUS

45 W

- Proyector de gran potencia y control lumínico total
- Para sobreponer
- Difusor de cristal templado transparente de 4 mm
- Cuerpo de extrusión de aluminio
- Ópticas de PMMA **super concentrada 10°, concentrada 14°, media 30°, difusa 40° y elíptica 17x44°**
- Índice de Protección: **IP65**
- Conexión: **120-277 V AC**, Opción dimeable: **0-10 V**
- Frecuencia: **50/60 Hz**
- Vida promedio: **50 000 horas**
- LED driver electrónico de alto factor de potencia mayor a 95 % integrado



Potencia total: **45 W**
 Temperatura de Color Correlacionada:
3 000 K & 4 000 K
 Flujo total: **3 000 K 4 500 lúmenes**
4 000 K 5 100 lúmenes

CONFIGURACIÓN DE PRODUCTO

Z145RC	3	C	N	B
MODELO DEL PRODUCTO	COLOR DE LUZ	ÓPTICA	CONTROL ELECTRÓNICO	ACABADO
	3 3 000 K 4 4 000 K	K SUPER CONCENTRADA C CONCENTRADA M MEDIA D DIFUSA E ELÍPTICA	N ON-OFF A DIMEABLE 0-10 V	B BLANCO G GRIS N NEGRO R TERRA

FLUJO LUMINOSO 4 500 lm 5 100 lm	RANGO VOLTAJE 120-277 V AC	TCC 3 000 K 4 000 K	BLANCO	NEGRO	GRIS	TERRA	

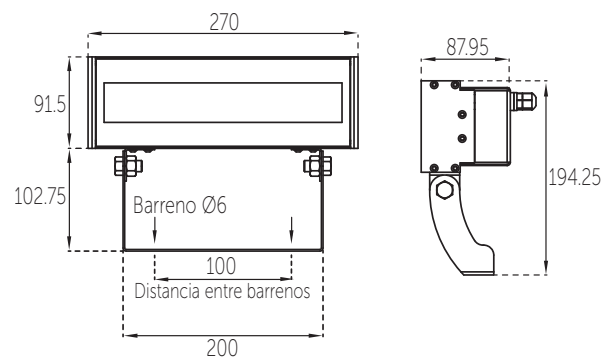

ÓPTICAS

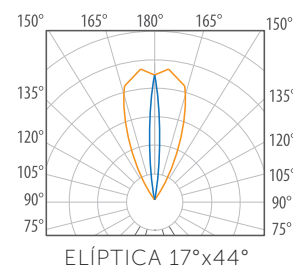
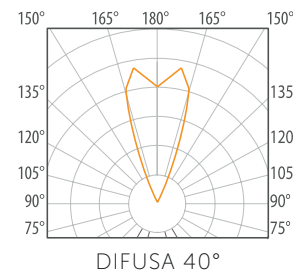
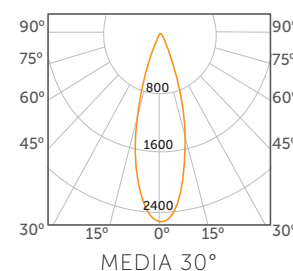
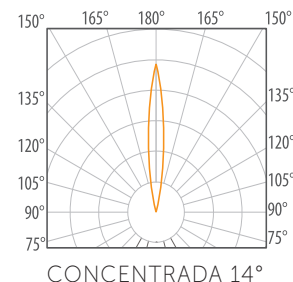
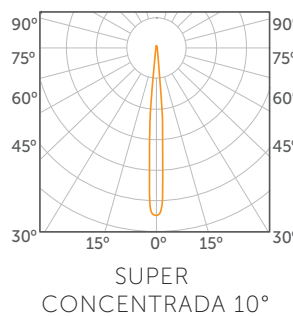

GARANTÍA DE CINCO AÑOS CONTRA DEFECTOS DE FABRICACIÓN.

Z1 12 W · 25 W

Máxima potencia y control lumínico sin deslumbramiento para iluminación exterior, con gran minimalismo arquitectónico.



Z1

12 W · 25 W

- Cuerpo radiador de aluminio inyectado
- Instalación: Yugo y estaca
- Accesorio disponible: Estaca (no incluida)
- Difusor de cristal templado transparente de 4mm
- Cuerpo de inyección de aluminio (opcional anodizado para zonas costeras)
- Ópticas de PMMA **super concentrada 10°**, **concentrada 14°**, **media 30°**, **difusa 40°** y **elíptica 17°x44°** (con **louver antirreflejante integrado**)
- Índice de Protección: **IP65**
- Conexión: **120-277 V AC**
- Vida promedio: **50 000 horas**
- LED Driver electrónico de alto factor de potencia mayor a 95% integrado
- Opción dimeable: **0-10 V**



- Potencia total: **12 W & 25 W**
- Flujo total: 12 W Blanco frío **1 600 lúmenes**
25 W Blanco frío **3 100 lúmenes**
- Temperatura de Color Correlacionada nominal TCC: **3 000 K, 4 000 K y 5 000 K**

CONFIGURACIÓN DE PRODUCTO

Z335QS 12 W	3	C	N	R
Z335VS 12 W con Visera	COLOR DE LUZ	ÓPTICA	CONTROL ELECTRÓNICO	ACABADO
MODELO DEL PRODUCTO	3 3 000 K 4 4 000 K 5 5 000 K A AZUL V VERDE R ROJO M ÁMBAR	K SUPER CONCENTRADA C CONCENTRADA M MEDIA D DIFUSA E ELÍPTICA	N ON-OFF A DIMEABLE 0-10 V	B BLANCO G GRIS N NEGRO R TERRA
Z336QS 25 W	3	C	N	R
Z336VS 25 W con Visera	COLOR DE LUZ	ÓPTICA	CONTROL ELECTRÓNICO	ACABADO
MODELO DEL PRODUCTO	3 3 000 K 4 4 000 K 5 5 000 K W RGBW *Disponible únicamente con ÓPTICA DIFUSA	K SUPER CONCENTRADA C CONCENTRADA M MEDIA D DIFUSA E ELÍPTICA	N ON-OFF A DIMEABLE 0-10 V D DMX Z RF DMX	B BLANCO G GRIS N NEGRO R TERRA

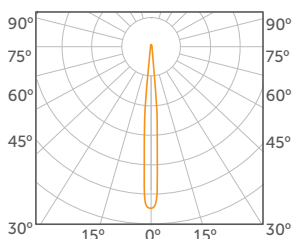

SUPER CONCENTRADA 10°

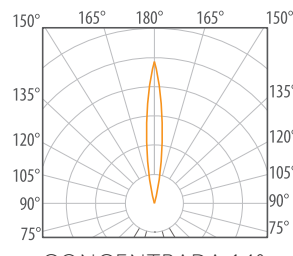

CONCENTRADA 14°

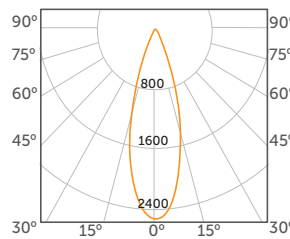

MEDIA 30°

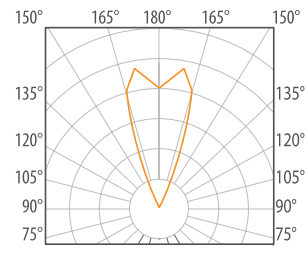

DIFUSA 40°

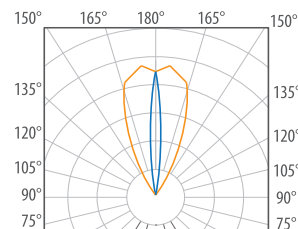

ELÍPTICA 17°x44°

POTENCIA TOTAL 12 W 25 W	FLUJO LUMINOSO 1 600 lm 3 100 lm	RANGO VOLTAJE 120-277 VAC	TCC 3 000 K a 5 000 K	BLANCO	NEGRO	GRIS	TERRA	

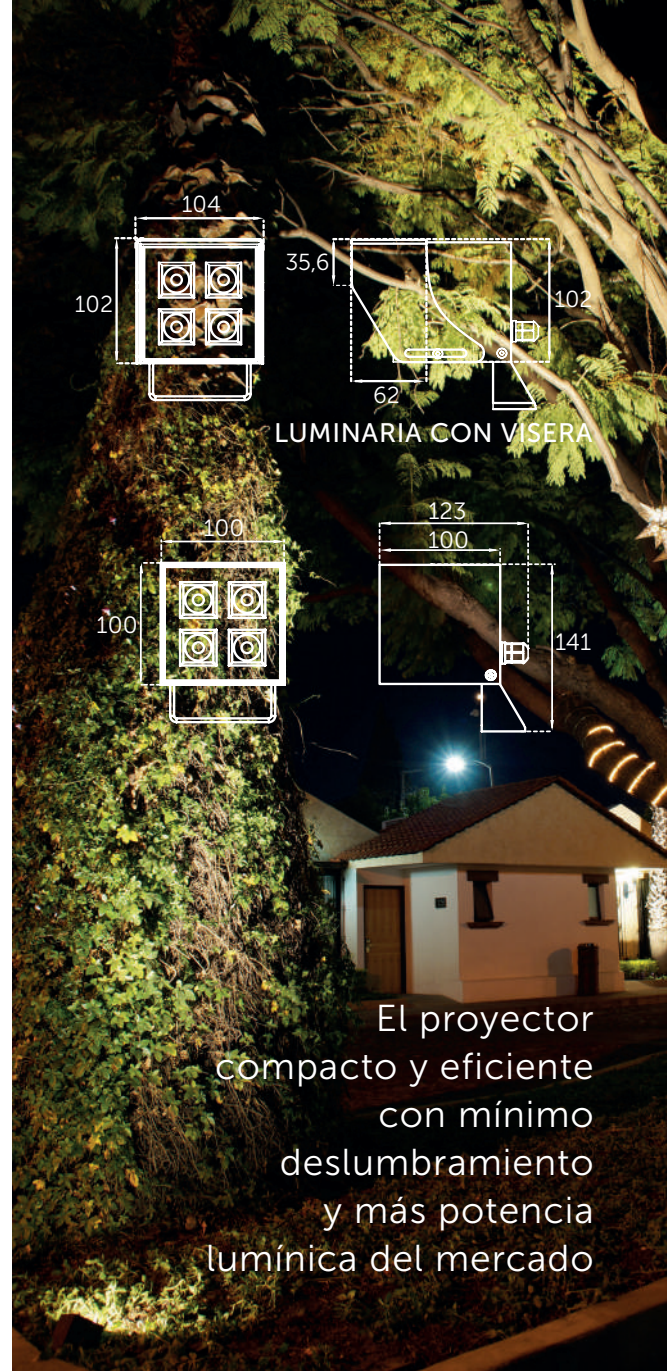

El proyector compacto y eficiente con mínimo deslumbramiento y más potencia lumínica del mercado

ZENTURY

SOBREPONER 90 W · 180 W · 270 W

Proyector para sobreponer en exterior, para proyectos a gran escala y de aplicación arquitectónica; edificios, grandes fachadas, árboles & monumentos.



ZENTURY SOBREPONER A PISO

90 W · 180 W · 270 W

- Proyector para sobreponeer de gran potencia
- Versatilidad para crear efectos lumínicos con color y control de luz
- Ópticas de PMMA **super concentrada 10°, concentrada 14°, media 30°, difusa 40° y elíptica 17x35°**
- LED's HP @ 700 mA
- Índice de Protección: **IP66**
- Conexión ON/OFF: **120-277 V AC**
- Conexión cambio de color: **120-240 V AC**
- Frecuencia: **50/60 Hz**
- Vida promedio: **50 000 horas**
- Opción dimeable: **0-10 V**



- Potencia total:
90 W, 180 W & 270 W
- Flujo total: 90 W BF **6 900 lúmenes**
180 W BF **13 800 lm** / 270 W BF **20 700 lm**
- Temperatura de Color Correlacionada nominal TCC: **3 000 K, 4 000 K y 5 000 K**



ÓPTICAS

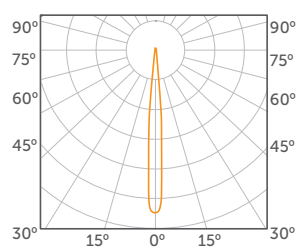

SUPER CONCENTRADA 10°

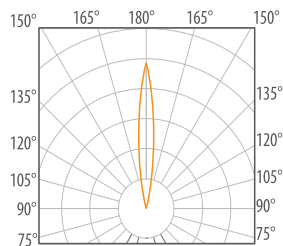

CONCENTRADA 14°

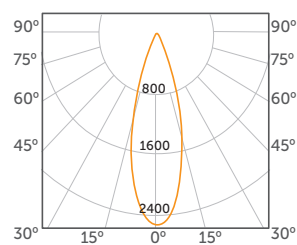

MEDIA 30°

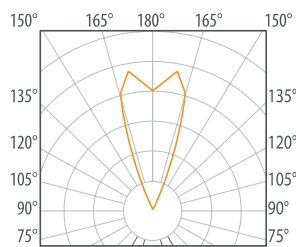

DIFUSA 40°

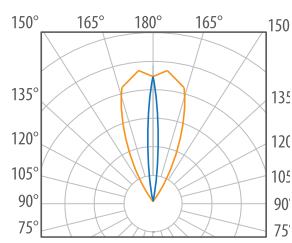

ELÍPTICA 17°x35°

CONFIGURACIÓN DE PRODUCTO

Z148LS 90 W	2	C	N	G
Z149LS 180 W	COLOR DE LUZ	ÓPTICA	CONTROL ELECTRÓNICO	ACABADO
Z150LS 270 W	MODELO DEL PRODUCTO	K SUPER CONCENTRADA C CONCENTRADA M MEDIA D DIFUSA E ELÍPTICA	A 0-10 V N ON-OFF D DMX Z RF DMX	B BLANCO G GRIS N NEGRO R TERRA
	2 2 700 K 3 3 000 K 4 4 000 K 5 5 000 K A AZUL V VERDE R ROJO M ÁMBAR W RGBW			

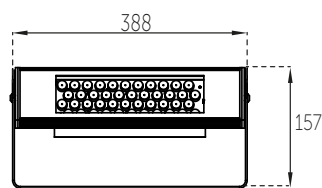

1 MÓDULO 90W

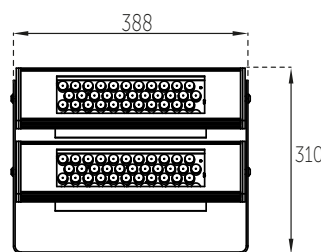

2 MÓDULOS 180W

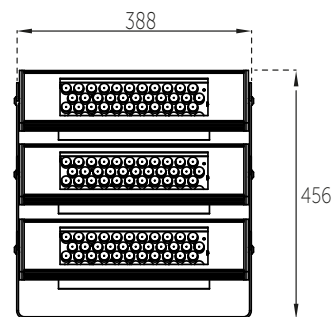

3 MÓDULOS 270W

EVA

SOBREPONER 100 W · 200 W · 300 W · 400 W

Proyector para sobreponeer en exterior de gran potencia, para proyectos a gran escala





EVA SOBREPONER A PISO

100 W · 200 W · 300 W · 400 W

- Cuerpo de acero galvanizado
- Para superponer en exteriores mediante yugo incluido
- Índice de Protección: **IP66**
- Conexión: **120-277 V AC**
- LED Driver electrónico de alto factor de potencia mayor a 95% integrado
- Óptica: **Curva tipo III**
- Vida promedio: **50 000 horas**

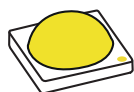

- Potencia total: **100 W, 200 W, 300 W, 400 W**
- Flujo total: **100 W 10 600 lm**
200 W 21 200 lm
300 W 31 800 lm
400 W 42 400 lm
- Temperatura de Color Correlacionada nominal TCC: **5 700 K**

CONFIGURACIÓN DE PRODUCTO

Z420RS 100 W	5	T3	N	N
Z421RS 200 W	COLOR DELUZ	ÓPTICA	CONTROL ELECTRÓNICO	ACABADO
Z422RS 300 W				
Z423RS 400 W	5 5 700 K	T3 CURVA TIPO III	N ON-OFF	B BLANCO G GRIS N NEGRO R TERRA
MODELO DEL PRODUCTO				

ÓPTICA

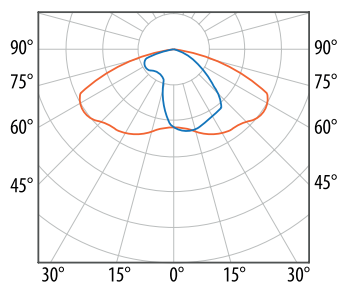

TIPO III

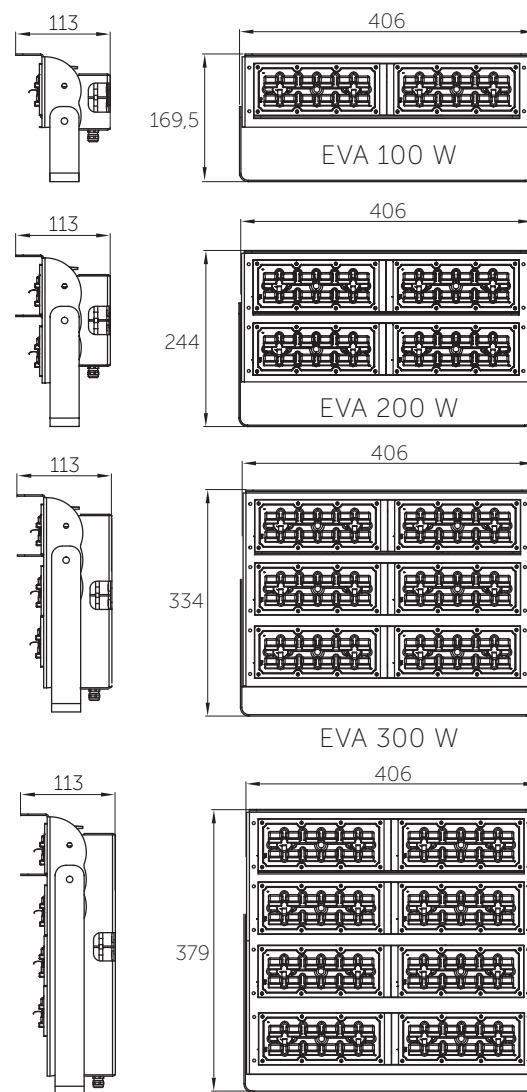

EVA 400 W



ZIGNO 30 W

Iluminación vial o peatonal de alta intensidad y bajo consumo tipo wall-pack o punta de poste





Seguridad al alcance de todos

ZIGNO

30 W

- Cuerpo radiador de aluminio
- Soporte de sujeción multiposiciones para fijar a brazo en poste o en muro
- Modulo de LEDs **30 W**
- Conjunto óptico de PMMA transparente 95% transmitancia
- Índice de Protección: **IP65**
- Conexión: **220 V AC**
- Vida promedio: **50 000 horas**
- Fuente electrónica de alto factor de potencia mayor a 97% integrada.



- Potencia total: **30 W**
- Flujo total: **3 200 lúmenes**
- Temperatura de Color Correlacionada nominal TCC: **5 000 K**



MÓDULO DE LEDS

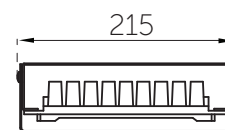
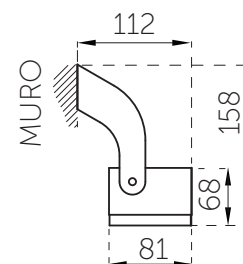

CONFIGURACIÓN DE PRODUCTO

Z300RS	5	E	N	R
MODELO DEL PRODUCTO	COLOR DE LUZ	ÓPTICA	CONTROL ELECTRÓNICO	ACABADO
	5 5 000 K	E ELÍPTICA	N ON-OFF	R TERRA



GARANTÍA DE CINCO AÑOS CONTRA DEFECTOS DE FABRICACIÓN.

ZIGNO 50 W · 100 W · 150 W

Proyector de exterior, para iluminar canchas, túneles & espacios abiertos.





ZIGNO

50 W · 100 W · 150 W

- Cuerpo radiador de aluminio
- Para sobreponer con ancla
- Índice de Protección: **IP67**
- Conexión: **120-277 V AC**
- Frecuencia: **50/60 Hz**
- Vida promedio: **50 000 horas**
- Fuente electrónica de alto factor de potencia mayor a 97% integrada



- Potencia total: **50 W, 100 W & 150 W**
- Flujo total 50 W: **5 300 lúmenes**
- Flujo total 100 W: **10 600 lúmenes**
- Flujo total 150 W: **15 900 lúmenes**
- TCC: **5 000 K**

GARANTÍA DE CINCO AÑOS CONTRA DEFECTOS DE FABRICACIÓN.

ÓPTICA

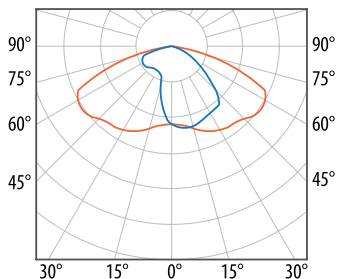

TIPO III

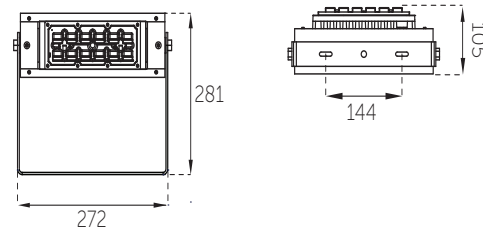

ZIGNO 50W

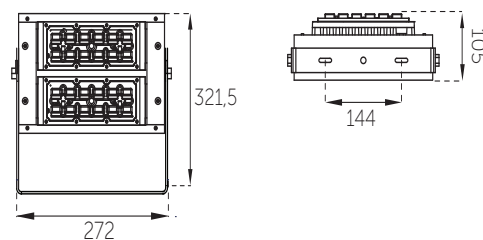

ZIGNO 100W

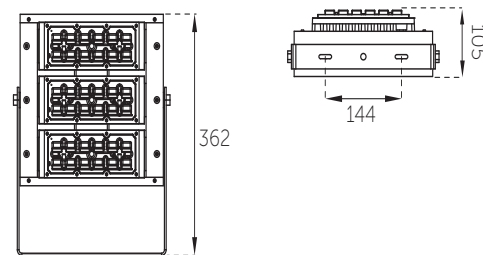

ZIGNO 150W

CONFIGURACIÓN DE PRODUCTO

Z297RS 50 W	5	T3	N	G
Z298RS 100 W	COLOR DE LUZ	ÓPTICA	CONTROL ELECTRÓNICO	ACABADO
Z299RS 150 W	5 5 000 K	T3 CURVA TIPO III	N ON-OFF	B BLANCO G GRIS N NEGRO
MODELO DEL PRODUCTO				



ERIS CHICA 2,5 W · 3,5 W · 6,5 W

Luminaria de empotrar a piso para exteriores,
lámpara GU10, módulo de LED baja y alta
intensidad



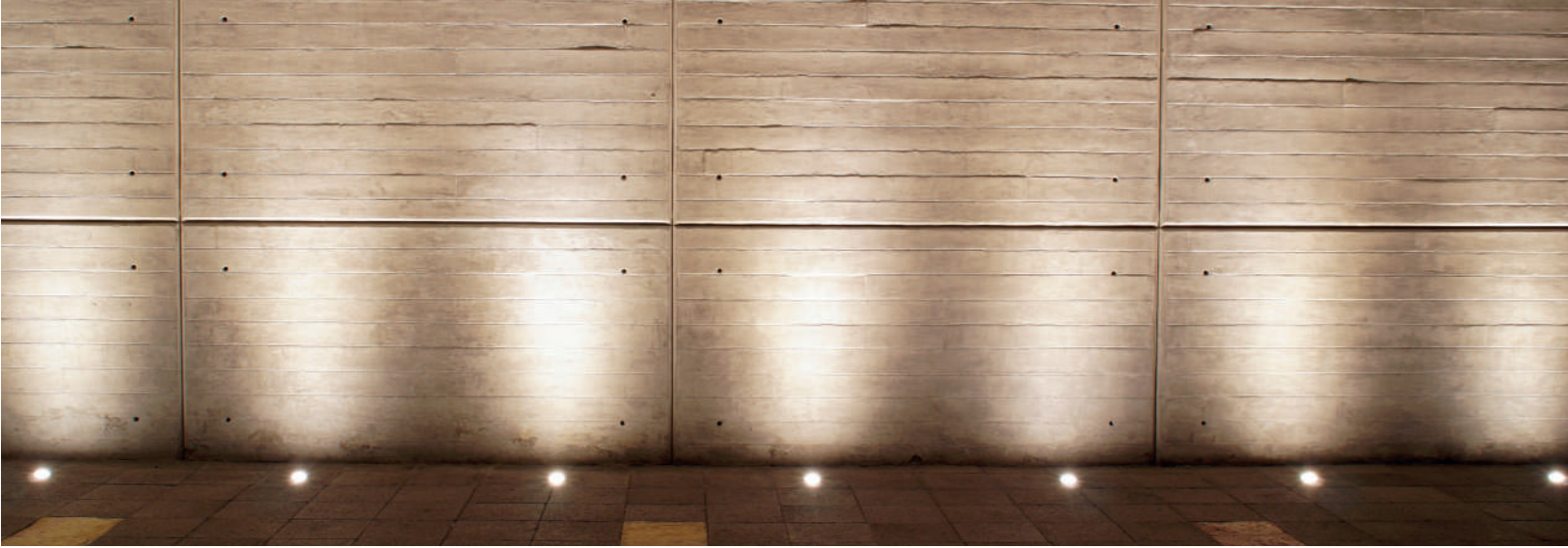

ERIS CHICA

2,5 W · 3,5 W · 6,5 W

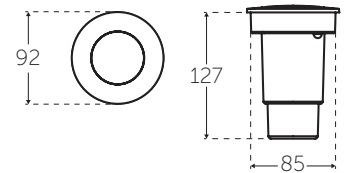

- Aro de acero inoxidable o tapa de aluminio maquinado acabados en pintura poliéster de aplicación electrostática
- Opción con módulo de LEDs de alta potencia y baja potencia con ópticas y driver electrónico integrado
- Opción Lámpara LED GU10 (3,5 W)
- Ópticas módulo LED: **Súper concentrada 10°, concentrada 14°, difusa 40°, elíptica 17x35° y media 30°**
- Cuerpo de fundición de aluminio
- Housing de aluminio (incluido)
- Protección contra picos de voltaje
- Índice de Protección: **IP67**
- Conexión con lámpara GU10: **120-240 V AC**
- Conexión con módulo de LED: **120 V AC**
- Conexión RGB DMX (6,5W): **120-220 V AC**
- Vida promedio: **50 000 horas**



- Potencia total: **2,5 W, 3,5 W, 6,5 W**
- Flujo total 2,5 W:
BC 170 lm / BF 190 lm
- Flujo total 3,5 W: **400 lúmenes**
- Flujo total 6,5 W:
BC 640 lm / BF 700 lm
- Temperatura de Color Correlacionada nominal TCC: **2 700 K, 3 000 K, 4 000 K y 5 000 K**

CONFIGURACIÓN DE PRODUCTO

LÁMPARA GU10

Z701CE 3,5 W	3	T	N	N
MODELO DEL PRODUCTO	COLOR DE LUZ	ÓPTICA	CONTROL ELECTRÓNICO	ACABADO
	3 3 000 K 4 4 000 K S Sin lámpara	F FROSTED T TRANSPARENTE	N ON-OFF	G GRIS I TAPA DE ACERO INOX. N NEGRO

CONFIGURACIÓN DE PRODUCTO

MÓDULO LED BAJA INTENSIDAD

Z703CE 2,5 W	3	C	N	N
MODELO DEL PRODUCTO	COLOR DE LUZ	ÓPTICA	CONTROL ELECTRÓNICO	ACABADO
	2 2 700 K 3 3 000 K 4 4 000 K 5 5 000 K A AZUL V VERDE R ROJO M ÁMBAR	K SUPER CONCENTRADA C CONCENTRADA M MEDIA D DIFUSA E ELÍPTICA	N ON-OFF	G GRIS I TAPA DE ACERO INOX. N NEGRO

CONFIGURACIÓN DE PRODUCTO

MÓDULO LED ALTA INTENSIDAD

Z702CE 6,5 W	2	C	N	N
MODELO DEL PRODUCTO	COLOR DE LUZ	ÓPTICA	CONTROL ELECTRÓNICO	ACABADO
	2 2 700 K 3 3 000 K 4 4 000 K 5 5 000 K A AZUL V VERDE R ROJO M ÁMBAR Z RGB	K SUPER CONCENTRADA C CONCENTRADA M MEDIA D DIFUSA E ELÍPTICA	N ON-OFF D DMX	G GRIS I TAPA DE ACERO INOX. N NEGRO



ERIS GRANDE 10 W

Luminaria de empotrar a piso para exterior



ERIS GRANDE

10 W

- Aro de acero inoxidable o tapa de aluminio maquinado acabados en pintura poliéster de aplicación electrostática
- Cuerpo de fundición de aluminio
- Housing de aluminio (incluido)
- Luminario LED empotrable en piso disponible con cinco diferentes ópticas para control de luz, módulo de 9 LED de alta potencia 85 IRC con driver electrónico integrado intercambiable
- Protección contra picos de voltaje
- Índice de Protección: **IP67**
- Conexión: **120-240 V AC**
- Con óptica disponible en: **Azul, verde, rojo, ámbar, night light azul, night light verde**
- Ópticas disponibles: **Super concentrada 10°, concentrada 14°, media 30°, difusa 40° y elíptica 17°x35°**
- Vida promedio: **50 000 horas**

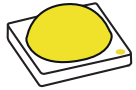

- Potencia total: **10 W**
- Flujo total: **1 200 lúmenes**
- Temperatura de Color Correlacionada nominal TCC: **3 000 K, 4 000 K, 5 000 K, 6 500 K**

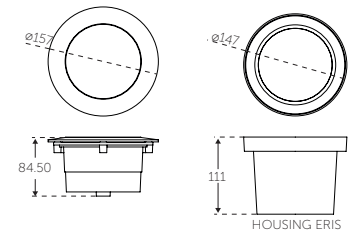

ÓPTICAS

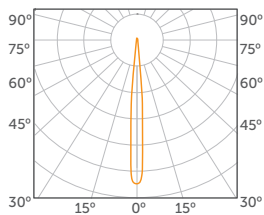

SUPER CONCENTRADA 10°

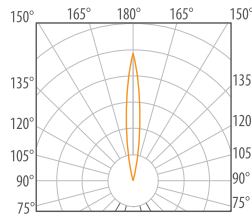

CONCENTRADA 14°

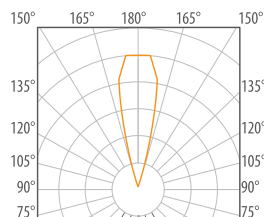

MEDIA 30°

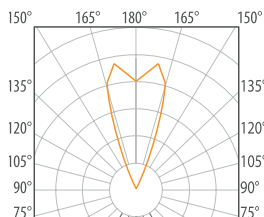

DIFUSA 40°

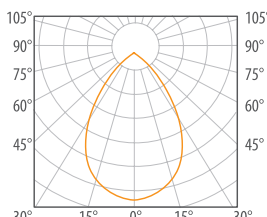

DIFUSOR FROSTED

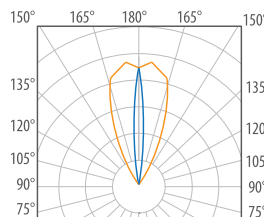

ELÍPTICA 17°x35°

CONFIGURACIÓN DE PRODUCTO

Z700CE	3	C	N	N
MODELO DEL PRODUCTO	COLOR DE LUZ	ÓPTICA	CONTROL ELECTRÓNICO	ACABADO
	3 3 000 K 4 4 000 K 5 5 000 K 6 6 500 K A AZUL V VERDE R ROJO M ÁMBAR U NIGHT LIGHT AZUL L NIGHT LIGHT VERDE	K SUPER CONCENTRADA C CONCENTRADA M MEDIA D DIFUSA E ELÍPTICA F FROSTED (disponible solo para 3 000 K, 4 000 K y 6 500 K)	N ON-OFF	Tapa de Aluminio G GRIS N NEGRO I Tapa de Acero inoxidable

FLUJO LUMINOSO
1 200 lm

NEGRO

GRIS

GARANTÍA DE CINCO AÑOS EN ELECTRÓNICA CONTRA DEFECTOS DE FABRICACIÓN.

SOLED 50 W

Luminaria profesional para empotrar a piso con ópticas variables fabricado en acero inoxidable



Para instalación en exteriores sustituyendo luminarios HID de 150 W

SOLED 50 W

- Cuerpo de acero inoxidable acabado en pintura poliéster de aplicación electrostática y aro de acero inoxidable natural
- Cristal transparente templado de 19 mm espesor
- Un LED Chip On Board (COB) **50 W**
- Reflector de aluminio disponible en 12° y 20°
- LED Driver electrónico multivoltaje alto factor de potencia (incluido)
- Índice de Protección: **IP67**
- Conexión: **120-277 V AC**
- Vida promedio: **50 000 horas**
- Accesorio requerido (no incluido):
Z141CE001G Housing de aluminio para empotrar
- Accesorios opcionales (no incluidos):
Z141CE002T Cristal facetado 6°
Z141CE003T Cristal facetado 20°
Z141CE004N Louver lineal

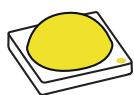

- Potencia total: **50 W**
- Flujo total: 3 000 K **5 000 lúmenes** /
4 000 K **5 300 lúmenes**
- Temperatura de Color Correlacionada
TCC: **3 000 K, 4 000 K**



CUERPO DE ACERO
INOXIDABLE



AHORRO DE ENERGÍA
DEL 50%

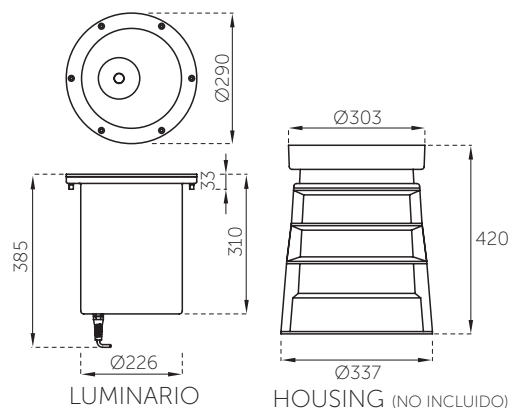

CONFIGURACIÓN DE PRODUCTO

Z131CE	3	C	N	I
MODELO DEL PRODUCTO	COLOR DE LUZ	REFLECTOR	CONTROL ELECTRÓNICO	ACABADO
	3 3 000 K 4 4 000 K	C CONCENTRADO 12° M MEDIO 20°	N ON-OFF	I ACERO INOXIDABLE

REFLECTORES

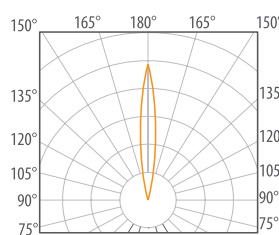

CONCENTRADO 12°

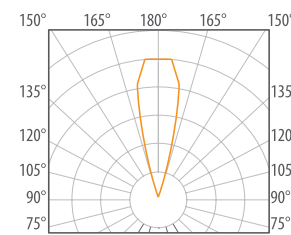

MEDIO 20°

GARANTÍA DE CINCO AÑOS CONTRA DEFECTOS DE FABRICACIÓN.

SOLED MINI 20 W · 30 W

Luminaria profesional para empotrar en piso con reflectores variables, disponible con tapa en acero inoxidable



MINI SOLED

20 W · 30 W

- Aro de acero inoxidable o tapa de aluminio maquinado acabados en pintura poliéster de aplicación electrostática
- Housing de aluminio (accesorio no incluido)
- Cristal transparente templado de 5 mm espesor
- Reflector de aluminio concentrado 12° o medio 20° (disponible únicamente para versión 30 W)
- Ópticas disponibles: **Super concentrada 10°, concentrada 14°, media 30°, difusa 40° y elíptica 17°x35°** (únicamente para versión 20 W)
- LED Driver electrónico multivoltaje alto factor de potencia (incluido)
- Índice de Protección: **IP67**
- Conexión: **120-277 V AC**
- Vida promedio: **50 000 horas**
- Accesorio requerido (no incluido): **Z141CE008G** Housing de aluminio para empotrar

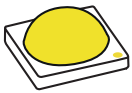

- Potencia total: **20 W, 30 W**
- Flujo total 20 W: 3 000 K **2 150 lúmenes** / 4 000 K / 5 000 K: **2 512 lúmenes**
- Flujo total 30 W: 3 000 K **3 960 lúmenes** / 4 000 K **4 080 lúmenes**
- Temperatura de Color Correlacionada TCC: **3 000 K, 4 000 K y 5 000 K**



Para instalación en exteriores
sustituyendo luminarias
HID de 70 W

CONFIGURACIÓN DE PRODUCTO

Z133CE 20 W	3	C	N	I
MODELO DEL PRODUCTO	COLOR DE LUZ	ÓPTICA	CONTROL ELECTRÓNICO	ACABADO
	3 3 000 K 4 4 000 K 5 5 000 K A AZUL M ÁMBAR V VERDE R ROJO W RGBW Z RGB	K SUPER CONCENTRADA C CONCENTRADA M MEDIA D DIFUSA E ELÍPTICA	N ON-OFF D DMX Z RF DMX	N NEGRO G GRIS R TERRA (en tapa de aluminio) I ACERO INOXIDABLE



HOUSING DE ALUMINIO (NO INCLUIDO)

Z132CE 30 W	3	C	N	I
MODELO DEL PRODUCTO	COLOR DE LUZ	REFLECTOR	CONTROL ELECTRÓNICO	ACABADO
	3 3 000 K 4 4 000 K	A ASIMÉTRICO C CONCENTRADO 12° M MEDIO 20°	N ON-OFF	G GRIS N NEGRO R TERRA (en tapa de aluminio) I ACERO INOXIDABLE



REFLECTOR DE ALUMINIO 12° O 20° (30 W)



GARANTÍA DE CINCO AÑOS CONTRA DEFECTOS DE FABRICACIÓN.

CECI 90 3,5 W

Luminarias de empotrar a piso
para exterior fabricados en Italia
en tecnopolímeros





Versátiles luminarias para empotrar en exterior

CECI 90 IN GROUND 3,5 W



- Luminaria de LED empotrable en piso disponible con tres diferentes ópticas para control de luz, cuerpo de resina de ingeniería estabilizada a los rayos UV, módulo de cuatro LED con Driver electrónico integrado intercambiable, LEDs de alta potencia IRC 85
- Lámpara LED GU10 medio 36° y difuso
- Resistencia de **5 000 Kg** (no apto para paso continuo de autos)
- Tapa circular en material de polímeros técnicos de ingeniería a prueba de golpes, rayos UV y totalmente libre de corrosión y tornillería de acero inoxidable
- Opción de tapa de acero inoxidable maquinada
- Protección contra picos de voltaje
- Índice de Protección: **IP67**
- Conexión: **120-240 V AC**
- Vida promedio: **50 000 horas**
- Fabricado en Italia



- Potencia total: **3,5 W**
- Flujo total: **400 lúmenes**
- Temperatura de Color correlacionada nominal TCC: **2 700 K, 4 000 K**



A PRUEBA DE GOLPES,
RAYOS UV Y CORROSIÓN



DISPONIBLE CON TAPA
DE ACERO INOXIDABLE

ACCESORIOS
OPCIONALES NO
INCLUIDOS
HL.1F2.COV
TAPA DOS VENTANAS
PARA CECI 90 GRIS
HA.1F2.COV
TAPA DOS VENTANAS
PARA CECI 90 NEGRO



Z141WS002N
LOUVER HONEY COMB
CECI 90



TEMPERATURA DE OPERACIÓN 150°C / -40°C	IP 67	HECHO EN ITALIA	TCC 2 700 K 4 000 K	RANGO VOLTAJE 120-240 V AC	POTENCIA TOTAL 3,5 W	+
FLUJO LUMINOSO 400 lm	NEGRO	GRIS	TVU 50 000 h			NOM

CONFIGURACIÓN DE PRODUCTO

1F1.000.	2	MT	N	N
MODELO DEL PRODUCTO	COLOR DE LUZ	ÓPTICA	CONTROL ELECTRÓNICO	ACABADO
	2 2 700 K 4 4 000 K	MT MEDIA CON CRISTAL TRANSPARENTE F FROSTED	N ON-OFF	G GRIS N NEGRO I ACERO INOX.

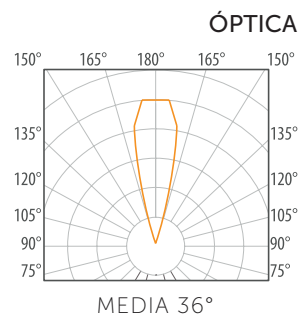
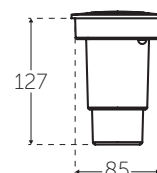

GARANTÍA DE POR VIDA EN CUERPO.
GARANTÍA DE CINCO AÑOS EN LÁMPARA/ELECTRÓNICA
CONTRA DEFECTOS DE FABRICACIÓN.

CECI 160 10 W

Luminarias de empotrar a piso para exterior
fabricados en Italia en tecnopolímeros



Versátiles luminarias para empotrar en exterior

CECI 160 IN GROUND 10 W

- Luminaria LED empotrable en piso disponible con cinco diferentes ópticas para control de luz, cuerpo de resina de ingeniería estabilizada a los rayos UV, módulo de 9 LED de alta potencia 85 IRC con driver electrónico integrado intercambiable
- Resistencia de **5 000 Kg** (no apto para paso continuo de autos)
- Tapa circular en material de polímeros técnicos a prueba de golpes y totalmente libre de corrosión
- Opción de tapa de acero inoxidable maquinada
- Protección contra picos de voltaje
- Índice de Protección: **IP67**
- Conexión: **120-240 V AC**
- Con óptica disponible en: **azul, ámbar, rojo, verde, night light azul, night light verde**
- Vida promedio: **50 000 horas**
- Fabricado en Italia

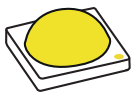

- Potencia total: **10 W**
- Flujo total: **1 200 lúmenes**
- Temperatura de Color correlacionada nominal TCC: **2 700 K, 3 000 K, 4 000 K, 5 000 K, 6 500 K**

CONFIGURACIÓN DE PRODUCTO

3F1.000.	3	C	N	N
MODELO DEL PRODUCTO	COLOR DE LUZ	ÓPTICA	CONTROL ELECTRÓNICO	ACABADO
	2 2 700 K 3 3 000 K 4 4 000 K 5 5 000 K A AZUL V VERDE R ROJO M ÁMBAR U NIGHT LIGHT AZUL L NIGHT LIGHT VERDE (únicamente frosted)	K SUPER CONCENTRADA C CONCENTRADA M MEDIA D DIFUSA E ELÍPTICA F FROSTED (revisar color de luz disponible)	N ON-OFF	G GRIS N NEGRO I ACERO INOX.

GARANTÍA DE POR VIDA EN CUERPO.
GARANTÍA DE CINCO AÑOS EN LÁMPARA/
ELECTRÓNICA CONTRA DEFECTOS DE
FABRICACIÓN.



OPCIÓN CON TAPA DE ACERO INOXIDABLE



ACCESORIOS OPCIONALES NO INCLUIDOS:

HL.3F2.COV.
TAPA DOS VENTANAS GRIS

HA.3F2.COV.
TAPA DOS VENTANAS NEGRO

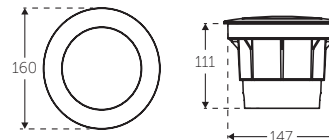

ÓPTICAS

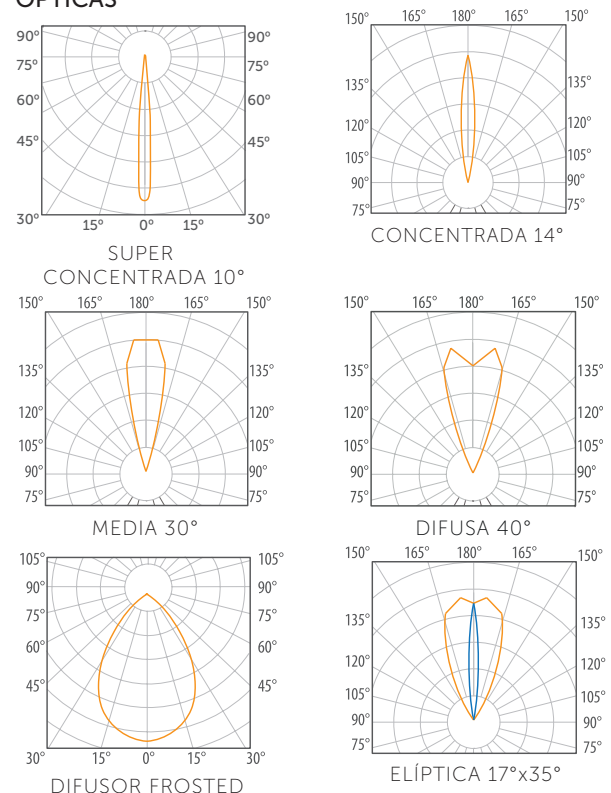

DRACO 1 W

EMPOTRADO A PISO

Microluminaria profesional de empotrar a piso con glándula de acero inoxidable y driver integrado



Pequeña luminaria con luz de cortesía para iluminar pasillos o muros



DRACO

1 W

- Luminaria para exterior empotrado a piso o muro
- Cuerpo de aluminio inyectado
- Ópticas disponibles: **Super concentrada 10°**, **concentrada 14°**, **media 30°**, **difusa 40°** y **elíptica 17°x35°**
- Índice de Protección: **IP67**
- Conexión: **120-220 V AC**
- Vida promedio: **50 000 horas**
- Led Driver electrónico de alto factor de potencia mayor a 90% integrado
- Housing de plástico (incluido)

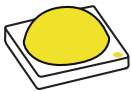

- Potencia total: **1 W**
- Flujo total: **BC 135 lm**, **BF 155 lm**
- Temperatura de Color Correlacionada TCC: **2 700 K**, **3 000 K**, **4 000 K**, **5 000 K**

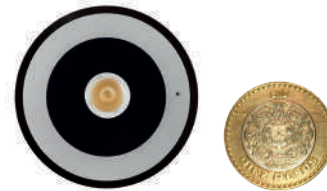

DIMENSIONES PEQUEÑAS

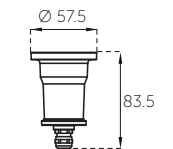

LUMINARIA SIN HOUSING



GLANDULA DE ACERO INOXIDABLE IP68

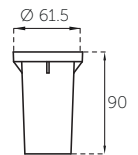

HOUSING

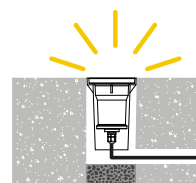

PARA INSTALACIÓN EMPOTRADO EN PISO

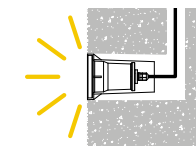

PARA INSTALACIÓN EMPOTRADO EN MURO

IP
67

POTENCIA TOTAL
1 W

RANGO VOLTAJE
120-220 V AC

TCC
3 000 K
4 000 K
5 000 K

TVU
50 000 h

FLUJO LUMINOSO
155 lm
135 lm

CONFIGURACIÓN DE PRODUCTO

Z230CE	2	C	N	N
MODELO DEL PRODUCTO	COLOR DE LUZ	ÓPTICA	CONTROL ELECTRÓNICO	ACABADO
	2 2 700 K 3 3 000 K 4 4 000 K 5 5 000 K A AZUL V VERDE R ROJO M ÁMBAR	K SUPER CONCENTRADA C CONCENTRADA M MEDIA D DIFUSA E ELÍPTICA F FROSTED	N ON-OFF	B BLANCO G GRIS N NEGRO R TERRA

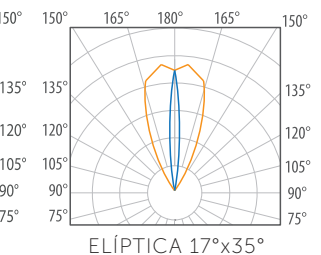
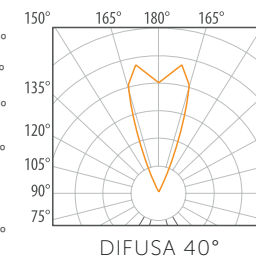
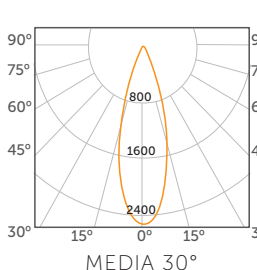
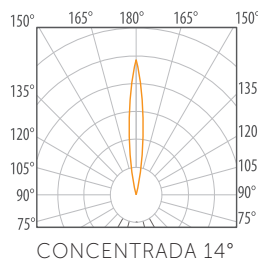
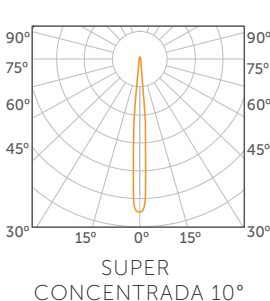

NARDO/DARIO · DISMA/DARIO SICAR/DARIO

Elegante familia de luminarias de instalación versátil tipo farol para colocar en jardín; Para sobreponer en muro, piso o para colgar en techo mediante cadena.





NARDO/DARIO · DISMA/DARIO SICAR/DARIO E27



- Elegante familia de luminarias de instalación versátil tipo farol para colocar en jardín; Para sobreponer en muro, piso o para colgar en techo mediante cadena.
- Cuerpo en material de resina, rayos UV estabilizado, herrumbre y libre de corrosión, con certificado TÜV-CB
- Índice de Protección: **IP55**
- Conexión: **120-240 V AC**
- Lámpara: **Base E27 (no incluida)**
- Fabricado en Italia

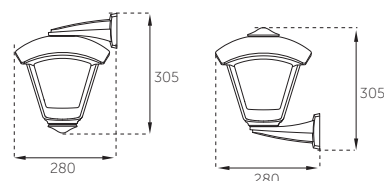

NARDO/DARIO

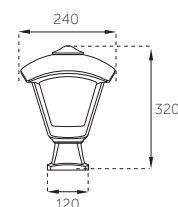

DISMA/DARIO

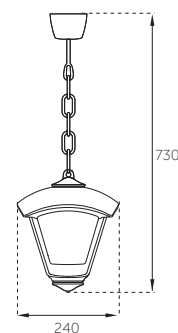

SICAR/DARIO

MODELOS:

T24.240.000.E27 Nardo/Dario sobreponer a muro color negro, sin lámpara, base E27

T24.114.000.E27 Disma/Dario sobreponer a piso color negro, sin lámpara, base E27

T24.125.000.E27 Sicar/Dario colgar en techo color negro, sin lámpara, base E27

GARANTÍA DE POR VIDA EN CUERPO.
GARANTÍA DE CINCO AÑOS EN
LÁMPARA/ELECTRÓNICA CONTRA
DEFECTOS DE FABRICACIÓN.



FIORINA 2 W

Luminaria solar con sensor de movimiento y batería reemplazable, ideal para iluminación en exteriores en jardines o caminos.



FIORINA

2 W

- Luminaria para exterior; jardines o caminos
- Cuerpo en material de resina, rayos UV estabilizado, herrumbre y libre de corrosión, con certificado TÜV-CB
- Instalación: **Sobreponer con estaca incluida**
- Índice de Protección: **IP55**
- Conexión: **5 V DC**
- Pánel solar monocristalino
- Control de sensor PIR
- Módulo solar LED ajustable en tres diferentes de temperaturas de color **3 000 K / 4 000 K / 5 000 K***
- Garantía de 5 años contra defectos de fabricación
- Vida promedio: **50 000 horas**

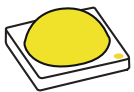

- Potencia total: **2 W**
- Flujo total: **280 lm**
- Temperatura de Color Correlacionada TCC: **3 000 K / 4 000 K / 5 000 K**

MODELO:

FI1.542.000.S1K Fiorina solar LED 2 W 5 V DC, 3000 K, 4000 K, 6500 K negro

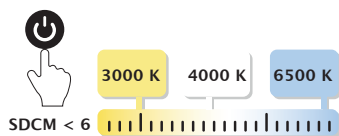

*Temperatura de color reprogramable

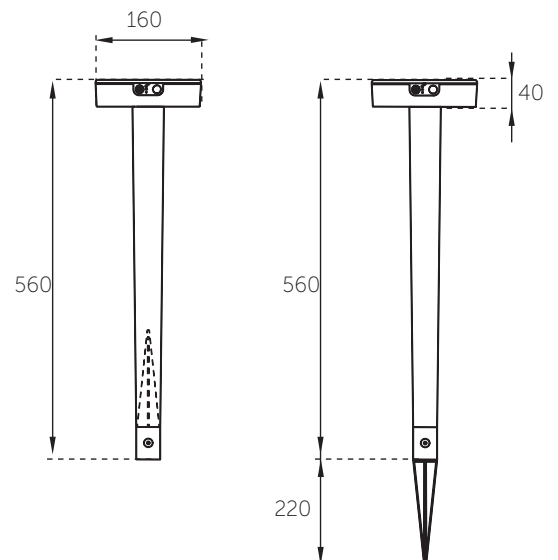

ARA 3,5 W

SOBREPONER EN PISO O PASTO

Luminaria decorativa para iluminación en exteriores; jardines o caminos.

Con opción para luz concéntrica o luz lateral.



ARA

3,5 W

- Luminaria tipo decorativa para exterior; jardines o caminos
- Instalación: **Sobreponer con estaca o cánope (accesorios no incluidos)**
- Cubierta y tubo de acero inoxidable con acabado pulido a espejo
- Concentración de luz lateral o concéntrica
- Índice de Protección: **IP65**
- Conexión: **120-220 V AC**
- Vida promedio: **50 000 horas**
- Fuente electrónica de alto factor de potencia mayor a 95% integrada
- Accesorios (no incluidos): **Z141CC001-** Cánope
Z141CK001N Estaca 30 cm

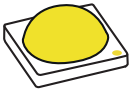

- Potencia total: **3,5 W**
- Flujo total: **BC 510 lm / BF 570 lm**
- Temperatura de Color Correlacionada TCC: **BC 2 700 K / 3 000 K**
BF 4 000 K / 5 000 K



CONFIGURACIÓN DE PRODUCTO

Z222U Lateral 500 mm	K	3	F	N	N
Z223U Lateral 800 mm	INSTALACIÓN	COLOR DE LUZ	ÓPTICA	CONTROL ELECTRÓNICO	ACABADO
Z224U Lateral 1200 mm	C CANOPE K ESTACA	2 2 700 K 3 3 000 K 4 4 000 K 5 5 000 K	F DIFUSOR FROSTED	N ON-OFF	B BLANCO G GRIS N NEGRO R TERRA
Z225U Concéntrica 500 mm					
Z226U Concéntrica 800 mm					
Z227U Concéntrica 1 200 mm					
MODELO DEL PRODUCTO					

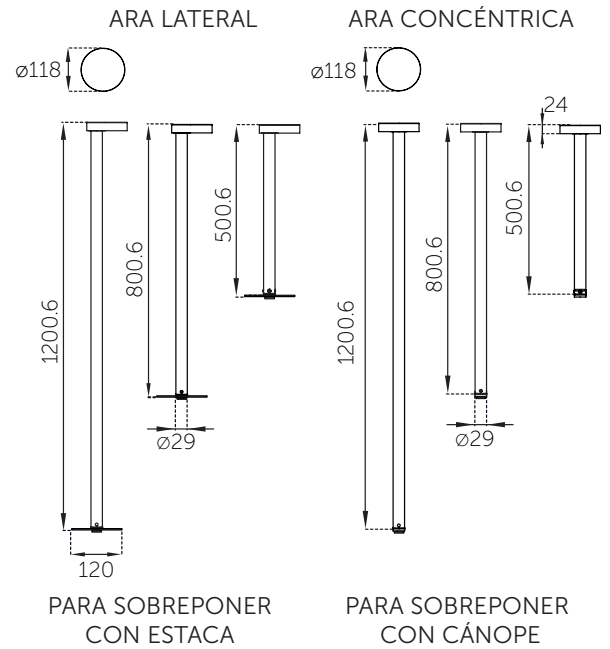

ARA CONCÉNTRICA

DISTRIBUCIÓN LUMÍNICA

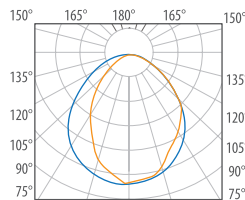

LUZ LATERAL

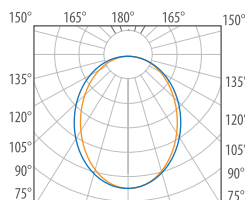

LUZ CONCÉNTRICA



ZIP GU10

EMILIA 4 W

SOBREPONER EN EXTERIOR

Luminaria decorativa para iluminación en exteriores; jardines o caminos.

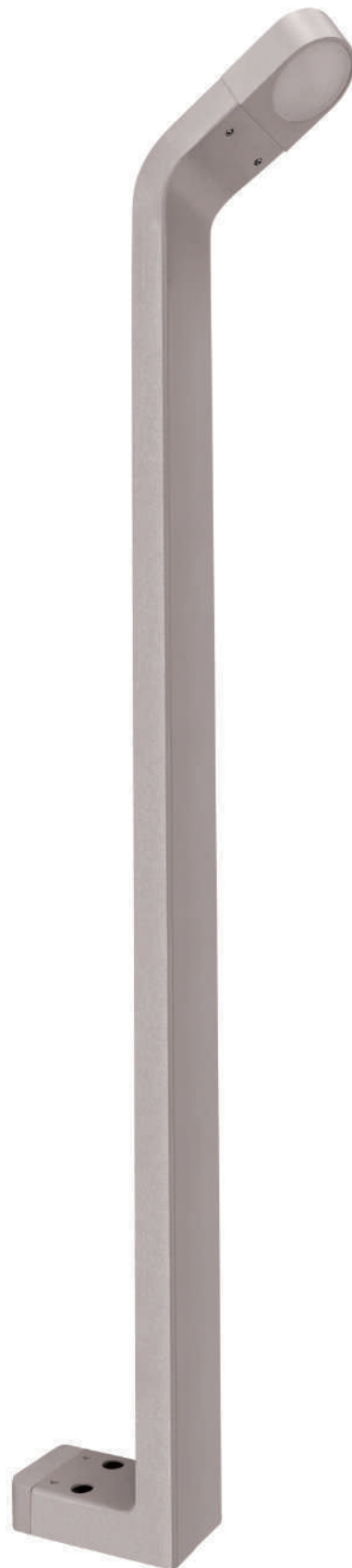

ZIP GU10

- Luminaria tipo bolardo decorativo para exterior; jardines o caminos
- Instalación: **Sobreponer con canope incluido**
- Cuerpo de acero galvanizado y canope de aluminio
- Difusor frosted
- Índice de Protección: **IP65**
- Conexión: **120-240 V AC**
- Lámpara GU10 no incluida
- Vida promedio: **50 000 horas**

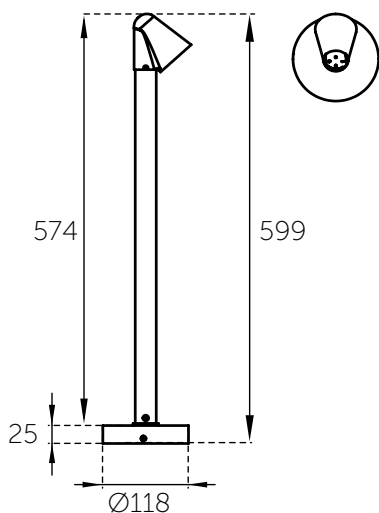

CONFIGURACIÓN DE PRODUCTO

Z229US	S	F	N	N
MODELO DEL PRODUCTO	COLOR DE LUZ	ÓPTICA	CONTROL ELECTRÓNICO	ACABADO
	S SIN LÁMPARA	F DIFUSOR FROSTED	N ON-OFF	B BLANCO G GRIS N NEGRO R TERRA

EMILIA 4 W

- Luminaria tipo decorativa para exterior; Luz de cortesía para jardines, caminos o corredores
- Instalación: **Sobreponer en piso**
- Cuerpo de acero galvanizado y tapas de aluminio
- Difusor frosted
- Índice de Protección: **IP65**
- Conexión: **127 V AC**
- Vida promedio: **50 000 horas**
- Fuente electrónica de alto factor de potencia mayor a 95% integrada

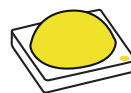

- Potencia total: **4 W**
- Flujo total: **BC 615 lm / BF 655 lm**
- Temperatura de Color Correlacionada TCC: **3 000 K, 5 000 K**

CONFIGURACIÓN DE PRODUCTO

Z231US	3	F	N	N
MODELO DEL PRODUCTO	COLOR DE LUZ	ÓPTICA	CONTROL ELECTRÓNICO	ACABADO
	3 3 000 K 5 5 000 K	F DIFUSOR FROSTED	N ON-OFF	B BLANCO G GRIS N NEGRO R TERRA

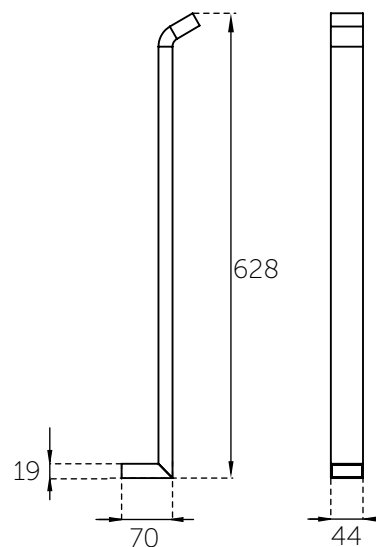

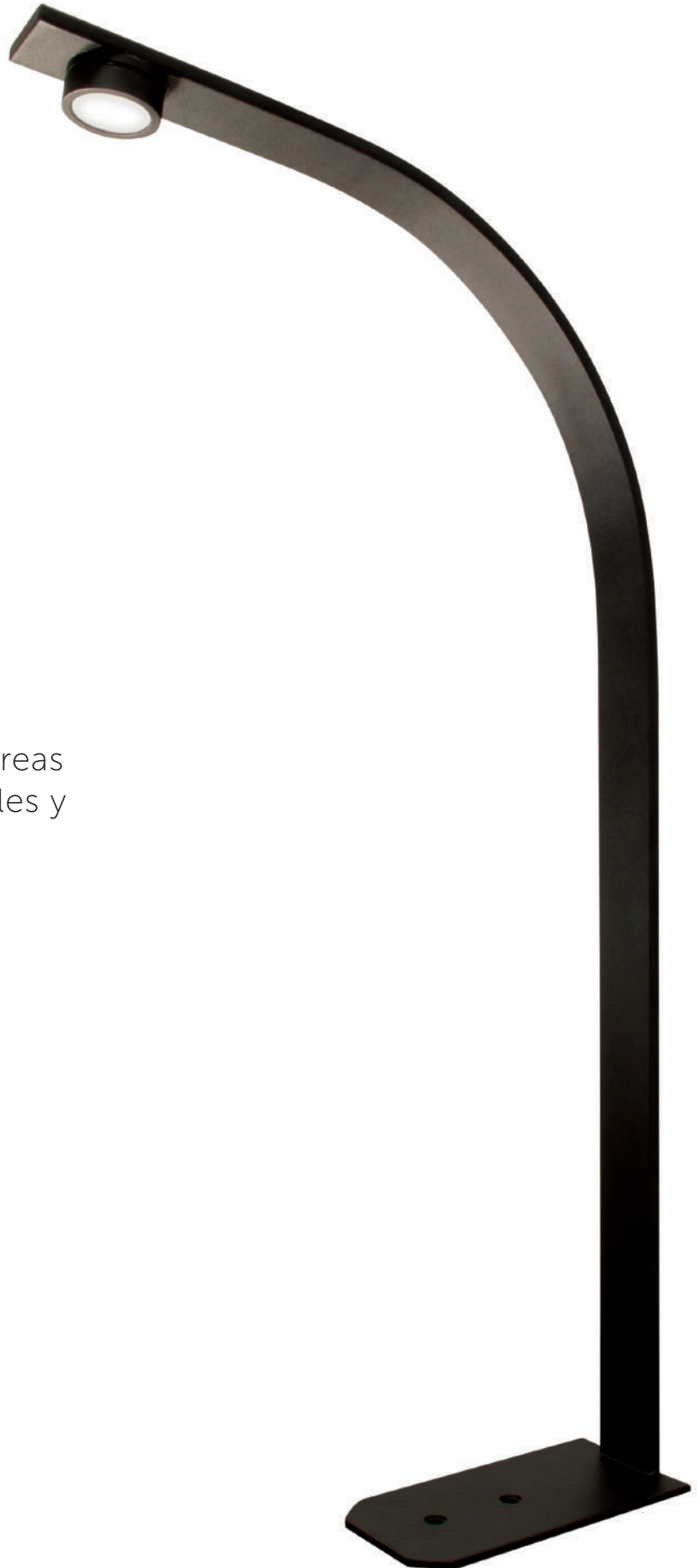

COBRA 4,5 W

Luminaria de cortesía para áreas de jardinería, pasos peatonales y corredores exteriores



COBRA

4,5 W

- Estilizada luminaria para aplicación como luz de cortesía en jardines, pasos peatonales y corredores
- Cuerpo de acero inoxidable
- Aro maquinado y difusor de cristal templado acidado
- Módulo de LED Acrich 2 de **4,5 W**
- Fuente electrónica de alto factor de potencia mayor a 95% integrada
- Dimmeable utilizando atenuadores TRIAC control de fase (no incluido)
- Índice de Protección: **IP64**
- Conexión: **120 V AC**
- Vida promedio: **50 000 horas**
- Fabricado en México



- Potencia total: **4,5 W**
- Flujo total: 5 000 K: **655 lúmenes**
3 000 K: **615 lúmenes**
- Temperatura de Color Correlacionada nominal TCC: Blanco Frío: **5 000 K**
Blanco Cálido: **3 000 K**



DIFUSOR DE CRISTAL
TEMPLADO

ÓPTICA

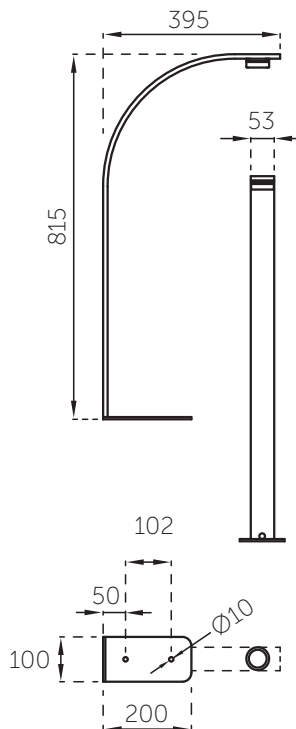
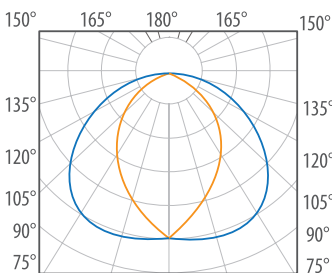

GARANTÍA DE CINCO AÑOS
CONTRA DEFECTOS
DE FABRICACIÓN.



CONFIGURACIÓN DE PRODUCTO

Z152US	3	F	T	N
MODELO DEL PRODUCTO	COLOR DE LUZ	ÓPTICA	CONTROL ELECTRÓNICO	ACABADO
	3 3 000 K 5 5 000 K	F DIFUSOR FROSTED	T DIMEABLE A TRIAC	B BLANCO N NEGRO R TERRA G GRIS

FUNGO 2 W

Robusto bolardo de exterior con tecnología LED de bajo consumo.



FUNGO

2 W

- Cono de cobre y difusor de policarbonato frosted
- Luminaria tipo bolardo para exterior con gran ahorro de energía
- Instalación: **Sobreponer mediante cánope o estaca, (accesorios disponibles no incluidos)**
- Dos LED HP 2 W
- Índice de Protección: **IP64**
- Conexión: **120-220 V AC**
- Vida promedio: **50 000 horas**
- Fuente electrónica de alto factor de potencia mayor a 95% integrada
- Accesorios (no incluidos): **Z141CC001-** Cánope
Z141CK001N Estaca 30 cm

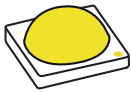

- Potencia total: **2 W**
- Flujo total: **240 lúmenes**
- Temperatura de Color Correlacionada TCC: Blanco Cálido: **3 000 K** / Blanco Frío: **4 000 K / 5 000 K**

CONFIGURACIÓN DE PRODUCTO

Z154U	S	3	F	N	N
MODELO DEL PRODUCTO	INSTALACIÓN	COLOR DE LUZ	ÓPTICA	CONTROL ELECTRÓNICO	ACABADO
	S SOBREPONER	3 3 000 K 4 4 000 K 5 5 000 K	F DIFUSOR FROSTED	N ON-OFF	N NEGRO R TERRA

DISTRIBUCIÓN LUMINICA

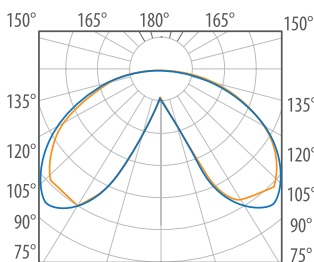

GARANTÍA DE CINCO AÑOS CONTRA DEFECTOS DE FABRICACIÓN.

Desempeño, diseño y materiales dan como resultado una luminaria con diseño y estética, probada para áreas peatonales y decorativas en exterior

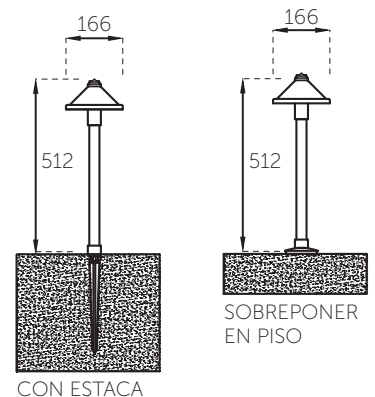

QUARTZ 10 W

Elegante bolardo para aplicación como luz de cortesía en jardines, pasos peatonales y corredores, o para sobreponer en exterior





QUARTZ

10 W

- Luminaria tipo bolardo para sobreponer en exterior
- Cuerpo de aluminio con diseño exclusivo
- Índice de Protección: **IP65**
- Conexión: **120-220 V AC**
- Vida promedio: **50 000 horas**
- Fuente electrónica de alto factor de potencia mayor a 95% integrada



- Potencia total: **10 W**
- Flujo total: **1 200 lúmenes**
- Temperatura de Color Correlacionada TCC:
Blanco Cálido: **3 000 K**
Blanco Frío: **4 000 K**

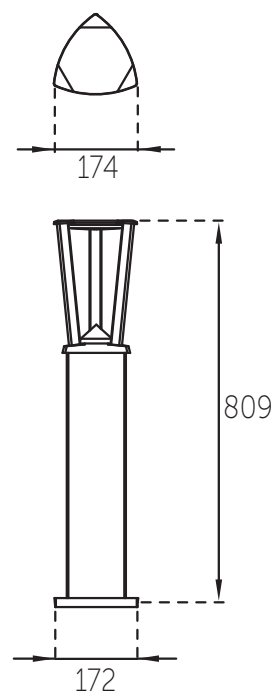

CONFIGURACIÓN DEL PRODUCTO

Z370US	3	F	N	N
MODELO DEL PRODUCTO	COLOR DE LUZ	ÓPTICA	CONTROL ELECTRÓNICO	ACABADO
	3 3 000 K 4 4 000 K	F FROSTED	N ON-OFF	B BLANCO G GRIS N NEGRO



DISTRIBUCIÓN LUMINICA

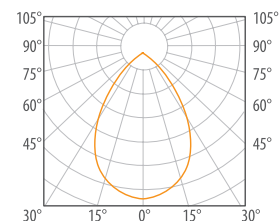

GARANTÍA DE CINCO AÑOS CONTRA DEFECTOS DE FABRICACIÓN.

ELISA

BOLARDO Y SOBREPONER

10 W

Elegante diseño minimalista de bolardo fabricado en tecnopolímero de luz LED difusa con gran ahorro de energía.





Agradable luz LED difusa con gran ahorro de energía

ELISA

10 W

- Elegante bolardo para aplicación como luz de cortesía en jardines, pasos peatonales y corredores, o bien para sobreponer
- Fabricado en material de polímeros técnicos de ingeniería a prueba de golpes, rayos UV y totalmente libre de corrosión
- Módulo de LED
- Índice de Protección: **IP55**
- Conexión: **120-220 V AC**
- Vida promedio: **50 000 horas**
- Fabricado en Italia



- Potencia total: **10 W**
- Flujo total: **1 200 lúmenes**
- Temperatura de Color Correlacionada nominal TCC: BF: **4 000 K / 6 500 K**
BC: **3 000 K**



A PRUEBA DE GOLPES,
RAYOS UV Y CORROSIÓN

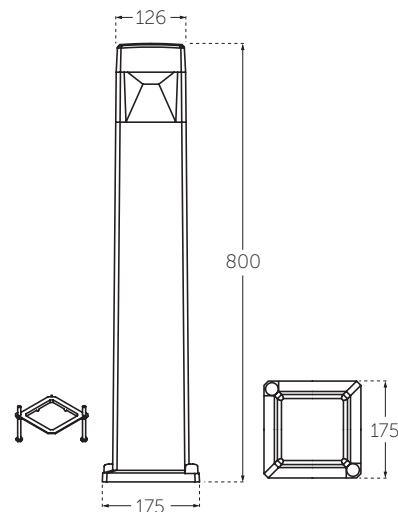
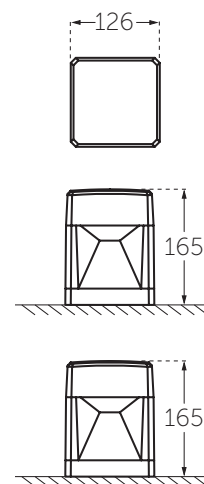

GARANTÍA DE CINCO AÑOS CONTRA
DEFECTOS DE FABRICACIÓN.

CONFIGURACIONES DISPONIBLES

BLANCO CÁLIDO

DS2.564.000AXD1R

ELISA 800 NEGRO GX53 LED 10 W 3 000 K

DS2.560.000WXD1R

ELISA PARED BLANCO GX53 LED 10 W 3 000 K

DS2.560.000AXD1R

ELISA PARED NEGRO GX53 LED 10 W 3 000 K

BLANCO FRÍO

DS2.564.000AXD1L

ELISA 800 NEGRO GX53 LED 10 W 4 000 K / 6 500 K

DS2.560.000WXD1L

ELISA PARED BLANCO GX53 LED 10 W 4 000 K / 6 500 K

DS2.560.000AXD1L

ELISA PARED NEGRO GX53 LED 10 W 4 000 K / 6 500 K



LENA

6,5 W · 13 W · 10 W · 20 W

Arbotante decorativo arquitectónico
para iluminar fachadas con luz
unidireccional o bidireccional

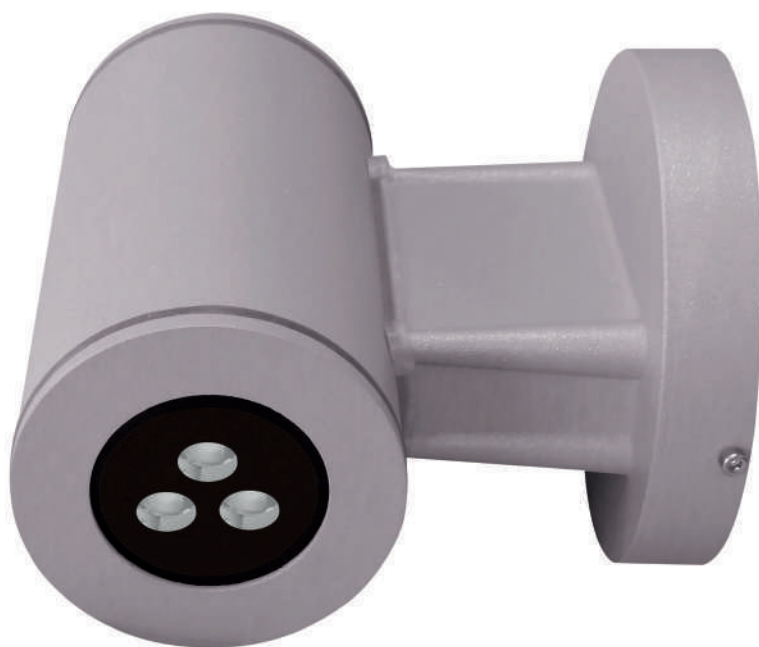

LENA

6,5 W · 13 W

- Cuerpo acabado en aluminio con pintura electrostática, tapas en inyección de aluminio
- Ópticas disponibles: **super concentrada 10°**, **concentrada 14°**, **media 30°**, **difusa 40°** y **elíptica 17°x35°**
- Tres LEDs de alta potencia
- Índice de Protección: **IP65**
- Conexión: **120 V AC**
- Temperatura de Color Correlacionada nominal TCC:
Blanco Cálido: **3 000 K** / Blanco Frío: **4 000 K**
Blanco Frío: **5 000 K** / Colores monocromáticos: **azul, verde, rojo y ámbar**,

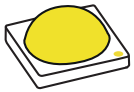

- Potencia total unidireccional: **6,5 W**
- Potencia total bidireccional: **13 W**
- Flujo total unidireccional 6,5 W:
BC 640 lm, BF 700 lm
- Flujo total bidireccional 13 W:
BC 1 280 lm, BF 1 400 lm

CONFIGURACIÓN DE PRODUCTO

Z375PC 6,5 W	3	C	N	B
Z376PC 13 W	COLOR DE LUZ	ÓPTICA	CONTROL ELECTRÓNICO	ACABADO
MODELO DEL PRODUCTO	2 2 700 K 3 3 000 K 4 4 000 K 5 5 000 K A AZUL V VERDE R ROJO M ÁMBAR	K SUPER CONCENTRADA C CONCENTRADA M MEDIA D DIFUSA E ELÍPTICA	N ON-OFF	B BLANCO G GRIS N NEGRO

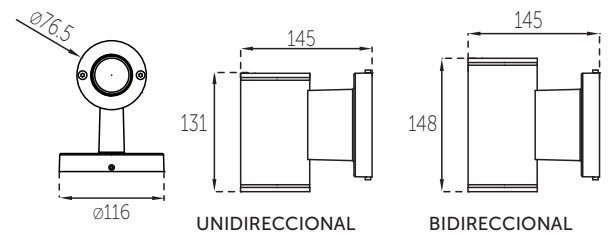

LENA

10 W · 20 W

- Cuerpo acabado en aluminio con pintura electrostática, tapas en inyección de aluminio
- Índice de Protección: **IP65**
- Conexión: **120-220 V AC**
- Índice de Reproducción Cromática (IRC): **80 DISPONIBLE CON IRC 97**
- Vida promedio: **50 000 horas**



- Potencia total unidireccional: **10 W**
- Potencia total bidireccional: **20 W**
- Flujo total unidireccional 10 W:
BC 980 lm, BF 1 010 lm
- Flujo total bidireccional 20 W:
BC 1 960 lm, BF 2 020 lm

CONFIGURACIÓN DE PRODUCTO

Z377PC 10 W	3	C	N	B
Z378PC 20 W	COLOR DE LUZ	REFLECTOR	CONTROL ELECTRÓNICO	ACABADO
MODELO DEL PRODUCTO	3 3 000 K 4 4 000 K	C REFLECTOR CONCENTRADO 19° M REFLECTOR MEDIO 26°	N ON-OFF	B BLANCO G GRIS N NEGRO

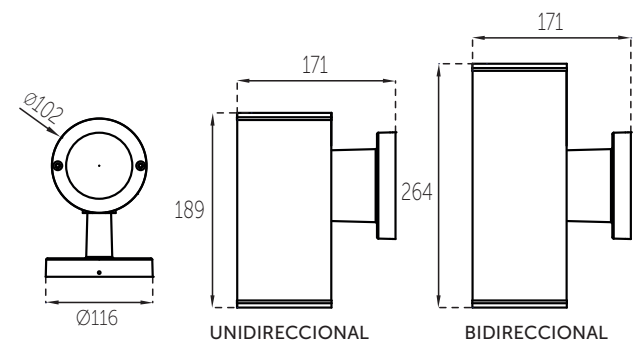

LENA

GU10 · PAR20

Arbotante decorativo arquitectónico para iluminar fachadas, con luz unidireccional y bidireccional



LENA GU10

- Cuerpo acabado en aluminio con pintura electrostática, tapas en inyección de aluminio
- Índice de Protección: **IP65**
- Conexión: **127 V AC**
- Lámpara:
Unidireccional: **1 lámpara GU10 (no incluida)**
Bidireccional: **2 lámparas GU10 (no incluidas)**
- Vida promedio: **50 000 horas**

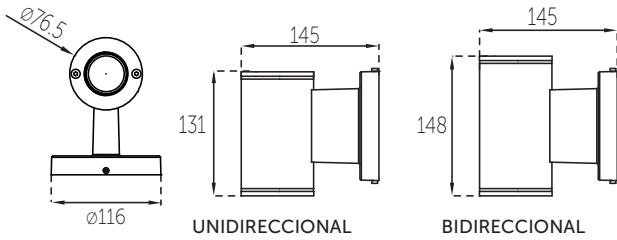

CONFIGURACIÓN DE PRODUCTO

Z367PC UNIDIRECCIONAL	S	H	N	B
Z364PC BIDIRECCIONAL	SIN LÁMPARA	LÁMPARA	CONTROL ELECTRÓNICO	ACABADO
MODELO DEL PRODUCTO	S SIN LÁMPARA	H LÁMPARA GU10	N ON-OFF	B BLANCO G GRIS N NEGRO

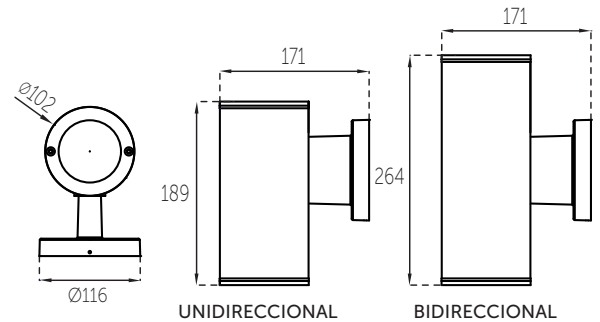

LENA PAR20

- Cuerpo acabado en aluminio con pintura electrostática, tapas en inyección de aluminio
- Índice de Protección: **IP65**
- Conexión: **127 V AC**
- Lámpara:
Unidireccional: **1 lámpara PAR20 (no incluida)**
Bidireccional: **2 lámparas PAR20 (no incluidas)**
- Vida promedio: **50 000 horas**

CONFIGURACIÓN DE PRODUCTO

Z368PC UNIDIRECCIONAL	S	H	N	B
Z365PC BIDIRECCIONAL	SIN LÁMPARA	LÁMPARA	CONTROL ELECTRÓNICO	ACABADO
MODELO DEL PRODUCTO	S SIN LÁMPARA	H PAR20	N ON-OFF	B BLANCO G GRIS N NEGRO



LENA CUADRADA

6,5 W · 13 W

Arbotante decorativo cuadrado arquitectónico para iluminar fachadas, con luz unidireccional y bidireccional



LENA CUADRADA

6,5 W · 13 W

- Cuerpo acabado en aluminio con pintura electrostática, tapas en inyección de aluminio
- Ópticas disponibles: **super concentrada 10°**, **concentrada 14°**, **media 30°**, **difusa 40°** y **elíptica 17°x35°**
- Índice de Protección: **IP65**
- Conexión: **120-277 V AC**
- Temperatura de Color Correlacionada nominal TCC:
Blanco Cálido: **3 000 K** / Blanco Frío: **4000 K**
Blanco Frío: **5 000 K** / Colores monocromáticos: **Azul, verde, rojo y ámbar**



- Potencia total unidireccional: **6,5 W**
- Potencia total bidireccional: **13 W**
- Flujo total unidireccional: **BC 640 lm, BF 700 lm**
- Flujo total bidireccional: **BC 1 280 lm, BF 1 400 lm**

CONFIGURACIÓN DE PRODUCTO

Z384QS 6,5 W	3	C	N	B
Z385QS 13 W	COLOR DE LUZ	ÓPTICA	CONTROL ELECTRÓNICO	ACABADO
MODELO DEL PRODUCTO	2 2 700 K 3 3 000 K 4 4 000 K 5 5 000 K A AZUL V VERDE R ROJO M ÁMBAR	K SUPER CONCENTRADA C CONCENTRADA M MEDIA D DIFUSA E ELÍPTICA	N ON-OFF A DIMEABLE 0-10 V	B BLANCO G GRIS N NEGRO

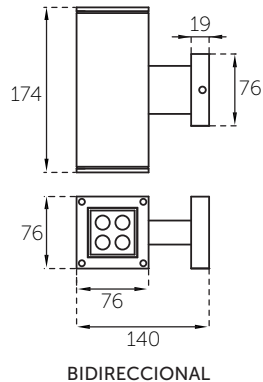
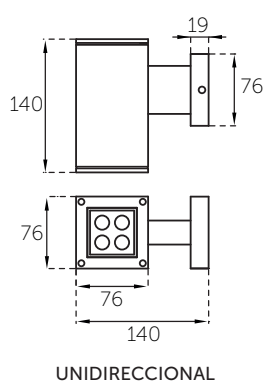

ÓPTICAS

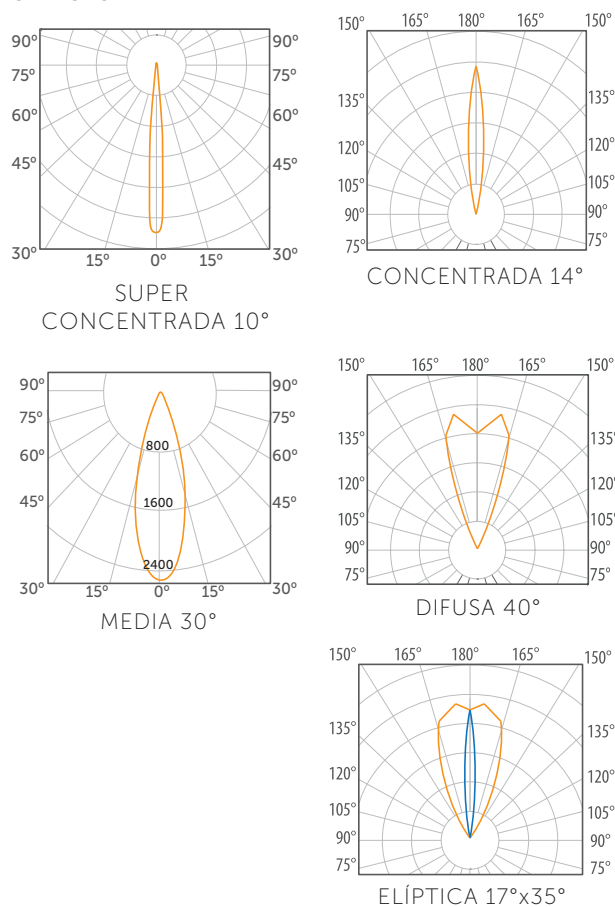

MARTA 3,5 W · 7 W

Luminaria tipo arbotante sin tornillos
visibles fabricado en materiales de resina
a prueba de golpes



Elegante arbotante para iluminación de exteriores e interiores

MARTA

3,5 W · 7 W



- Arbotante decorativo de gran resistencia al exterior
- Ideal para iluminación de fachadas o pasillos
- Difusor de PMMA
- Adaptada para el exterior: controlador integrado plenamente protegido contra el calor y la humedad mediante pasta de silicona
- Índice de Protección: **IP55**
- Conexión: **120-240 V AC**
- Vida promedio: **50 000 horas**
- Fabricado en Italia
- Peso: **0.53 kg**

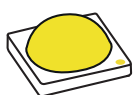

- Potencia total: **3,5 W** sencillo, **7 W** doble
- Flujo total: **3,5 W 400 lm / 7 W 800 lm**
- Temperatura de Color Correlacionada nominal TCC: **2 700 K, 4 000 K**



CONTROLADOR INTEGRADO PLENAMENTE PROTEGIDO CONTRA EL CALOR Y LA HUMEDAD

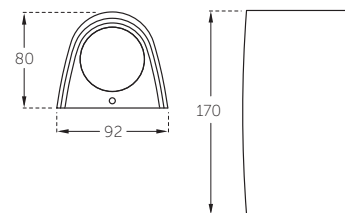

GARANTÍA DE POR VIDA EN CUERPO.
GARANTÍA DE CINCO AÑOS EN LÁMPARA/ELECTRÓNICA
CONTRA DEFECTOS DE FABRICACIÓN.

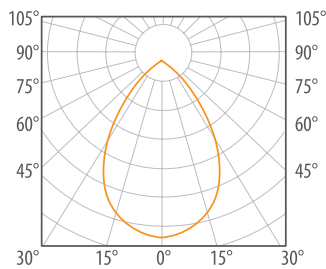

DIFUSOR FROSTED

CONFIGURACIONES DISPONIBLES

- 1A4.000.000AXU2R
1L BLACK FROSTED GU10 LED 3,5 W 2 700 K
- 1A4.000.000AXU2L
1L BLACK FROSTED GU10 LED 3,5 W 4 000 K
- 1A4.000.000WXU2R
1L WHITE FROSTED GU10 LED 3,5 W 2 700 K
- 1A4.000.000WXU2L
1L WHITE FROSTED GU10 LED 3,5 W 4 000 K
- 2A4.000.000AXU2R
2L BLACK FROSTED GU10 LED 7 W 2 700 K
- 2A4.000.000AXU2L
2L BLACK FROSTED GU10 LED 7 W 4 000 K
- 2A4.000.000WXU2R
2L WHITE FROSTED GU10 LED 7 W 2 700 K
- 2A4.000.000WXU2L
2L WHITE FROSTED GU10 LED 7 W 4 000 K

LUCÍA · REMI LUCÍA BERTINA

Apliques de sobreponer para techo o muro, exterior o interior, fabricado en Italia en tecnopolímeros

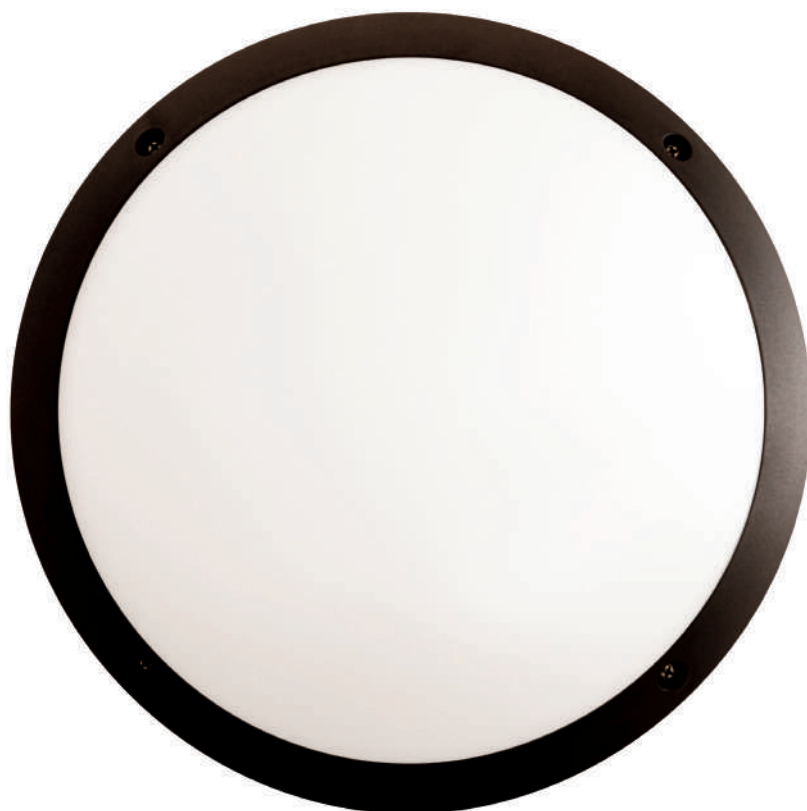



LUCÍA · BERTINA · REMI LUCÍA

23 W 10 W 23 W



- Modernos y de formas simples, adaptables a cualquier hábitat o decoración, perfecta armonía entre luz y ambiente
- Índice de Protección: **IP66**
- Protección contra picos de voltaje
- Conexión: **120-240 V AC**
- Potencia Máxima: **23 W, 10 W**
- Temperatura de Color correlacionada nominal TCC 23 W: **2 700 K, 4 000 K, 6 500 K**
- Temperatura de Color correlacionada nominal TCC 10 W: **3 000 K, 4 000 K, 6 500 K**
- Fabricado en Italia



A PRUEBA DE GOLPES,
RAYOS UV Y CORROSIÓN



DISPONIBLE COMO
ARBOTANTE

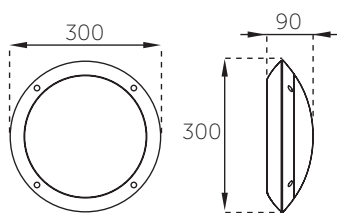

LUCÍA MÁXIMO 23 W CON E27

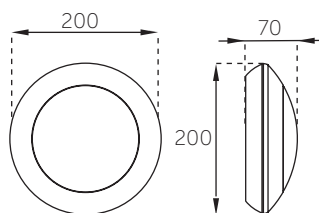

BERTINA 10 W CÓN MÓDULO

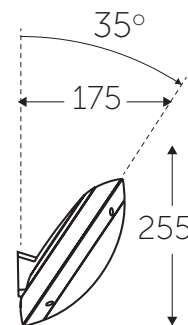

REMI LUCÍA
MÁXIMO 23 W CON E27

IP 66	HECHO EN ITALIA	POTENCIA TOTAL 23 W	
RANGO VOLTAJE 120-240 V AC	BLANCO	NEGRO	
	NOM	TVU 50 000 h	TCC 2 700 K, 4 000 K, 6 500 K

R: LUZ CÁLIDA
L: LUZ FRÍA

GARANTÍA DE POR VIDA EN CUERPO.
GARANTÍA DE CINCO AÑOS EN LÁMPARA/ELECTRÓNICA CONTRA DEFECTOS DE FABRICACIÓN.

IP 66	HECHO EN ITALIA	FLUJO LUMINOSO 1000 lm	TCC 3 000 K, 4 000 K, 6 500 K
POTENCIA TOTAL 10 W	RANGO VOLTAJE 120-240 V AC	BLANCO	
	NOM	TVU 50 000 h	

CONFIGURACIONES DISPONIBLES

- 1B1.000.000WYD1R / 1B1.000.000WYD1L Bertina LED 10 W GX53
- 1R3.000.000WYE27 Lucía E27 Blanco
- 1R3.000.000AYE27 Lucía E27 Negro
- 1R3.602.000WYE27 Remi Lucía E27 Blanco
- 1R3.602.000AYE27 Remi Lucía E27 Negro

IP 66	HECHO EN ITALIA	POTENCIA TOTAL 23 W	RANGO VOLTAJE 120-240 V AC	TCC 2 700 K, 4 000 K, 6 500 K
NEGRO	BLANCO			FLUJO LUMINOSO 1 200 lm
TVU 50 000 h			NOM	

LETI 3 W

Discretas luminarias de empotrar a muro para exterior, fabricados en tecnopolímeros en Italia



Luminarias de cortesía para empotrar en muro



LETI
3 W



- Luminario empotrable en muro con difusor y tapa circular o cuadrada, en material de polímeros técnicos de ingeniería a prueba de golpes, rayos UV y totalmente libre de corrosión y tornillería de acero inoxidable
- Índice de Protección: **IP66**
- Protección contra picos de voltaje
- Conexión: **120-240 VAC**
- Vida promedio: **50 000 horas**

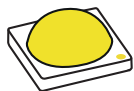

- Potencia total: **3 W**
- Flujo total: **350 lúmenes**
- Temperatura de Color correlacionada nominal TCC: **3 000 K, 4 000 K, 6 500 K**



CONFIGURACIONES DISPONIBLES

2C1.000.000AYG1R / 2C1.000.000AYG1L

Leti 100 tapa circular negro lámpara GX53

2C1.000.000WYG1R / 2C1.000.000WYG1L

Leti 100 tapa circular blanco lámpara GX53

3C1.000.000AYG1R / 3C1.000.000AYG1L

Leti 100 tapa cuadrada negro lámpara GX53

3C1.000.000WYG1R / 3C1.000.000WYG1L

Leti 100 tapa cuadrada blanco lámpara GX53

R: LUZ CÁLIDA

L: LUZ FRÍA

GARANTÍA DE POR VIDA EN CUERPO.

GARANTÍA DE CINCO AÑOS EN LÁMPARA/ELECTRÓNICA
CONTRA DEFECTOS DE FABRICACIÓN.



A PRUEBA DE GOLPES,
RAYOS UV Y CORROSIÓN



LUZ DE CORTESÍA
DURABLE Y ELEGANTE

HA.2C4.COV

TAPA LETI 100 ROUND
VENTANILLA MEDIA LUNA
CORTESÍA NEGRA

HW.2C4.COV

TAPA LETI 100 ROUND
VENTANILLA MEDIA LUNA
CORTESÍA BLANCA



HA.3C4.COV

TAPA LETI 100 SQUARE
VENTANILLA CORTESÍA
NEGRA

HW.3C4.COV

TAPA LETI 100 SQUARE
VENTANILLA CORTESÍA
BLANCA

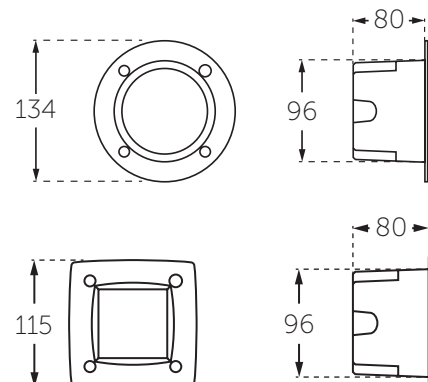

EXTRALETI 3 W

Discretas luminarias de sobreponer a muro de fácil instalación, fabricados en Italia en tecnopolímeros



Luminarios de cortesía para sobreponer

EXTRALETI

3 W



- Luminaria de sobreponer en muro con difusor y tapa circular o cuadrada en material de polímeros técnicos de ingeniería a prueba de golpes, rayos UV y totalmente libre de corrosión y tornillería de acero inoxidable
- Índice de Protección: **IP66**
- Protección contra picos de voltaje
- Conexión: **120-240 V AC**
- Vida promedio: **50 000 horas**



- Potencia total: **3 W**
- Flujo total: **350 lúmenes**
- Temperatura de Color Correlacionada nominal TCC: **3 000 K, 4 000 K, 6 500 K**



CONFIGURACIONES DISPONIBLES

2S1.000.000AYG1R / 2S1.000.000AYG1L
Extraleti 100 tapa circular negro lámpara GX53

2S1.000.000WYG1R / 2S1.000.000WYG1L
Extraleti 100 tapa circular blanco lámpara GX53

3S1.000.000AYG1R / 3S1.000.000AYG1L
Extraleti 100 tapa cuadrada negro lámpara GX53

3S1.000.000WYG1R / 3S1.000.000WYG1L
Extraleti 100 tapa cuadrada blanco lámpara GX53

R: LUZ CÁLIDA

L: LUZ FRÍA

GARANTÍA DE POR VIDA EN CUERPO.
GARANTÍA DE CINCO AÑOS EN LÁMPARA/ELECTRÓNICA
CONTRA DEFECTOS DE FABRICACIÓN.



A PRUEBA DE GOLPES,
RAYOS UV Y CORROSIÓN



VERSÁTILES Y DURABLES

HA.2S4.COV
TAPA EXTRALETI 100
ROUND VENTANILLA
MEDIA LUNA CORTESÍA
NEGRA

HW.2S4.COV
TAPA EXTRALETI 100
ROUND VENTANILLA
MEDIA LUNA CORTESÍA
BLANCA



HA.3S4.COV
TAPA EXTRALETI 100
SQUARE VENTANILLA
CORTESIA NEGRA

HW.3S4.COV
TAPA EXTRALETI 100
SQUARE VENTANILLA
CORTESIA BLANCA

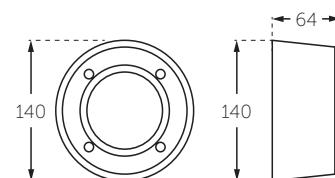
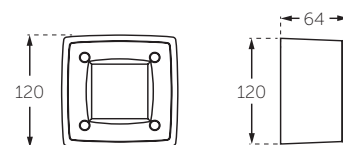

VIZZIO EXTERIOR

REGLETA DE SOBREPONER 30 W · 60 W · 90 W

La primera luminaria lineal con cambios de color, incluyendo el blanco, y efectos lumínicos, fabricado en México



RGBW
TECHNOLOGY

Para sobreponer en piso en exterior

VIZZIO EXTERIOR REGLETA DE SOBREPONER

30 W · 60 W · 90 W

- Versatilidad para crear efectos lumínicos con color y control de luz
- Cuerpo de extrusión de aluminio y louver antideslumbrante con diseño exclusivo
- Ópticas de PMMA super concentrada 10°, concentrada 14°, media 30°, difusa 40° y elíptica 17x35°
- LED's HP @ 700 mA
- Índice de Protección: **IP66**
- Conexión ON-OFF: **120-277 V AC**
- Conexión cambio de color: **120-240 V AC**
- Opción dimeable: **0-10 V**
- Vida promedio: **50 000 horas**
- Ángulo de apertura con difusor frosted: **150°**

- Potencia total: **30 W, 60 W, 90 W**
- Flujo total:

30 W: **BF 2 300 lúmenes**

60 W: **BF 4 600 lúmenes**

90 W: **BF 6 900 lúmenes**

- Temperatura de Color Correlacionada, TCC: **2 700 K, 3 000 K, 4 000 K y 5 000 K**



GARANTÍA DE CINCO AÑOS CONTRA DEFECTOS DE FABRICACIÓN.

CONFIGURACIÓN DE PRODUCTO

Z203LS 30 W	2	C	N	R
Z206LS 60 W	COLOR DE LUZ	ÓPTICA	CONTROL ELECTRÓNICO	ACABADO
Z209LS 90 W	2 2 700 K 3 3 000 K 4 4 000 K 5 5 000 K A AZUL V VERDE R ROJO M ÁMBAR W RGBW Z RGB	K SUPER CONCENTRADA C CONCENTRADA M MEDIA D DIFUSA E ELÍPTICA F FROSTED	N ON-OFF A DIMEABLE 0-10 V D DMX Z RF DMX	B BLANCO G GRIS N NEGRO R TERRA



CONECTOR IP 68 (INCLUIDO)

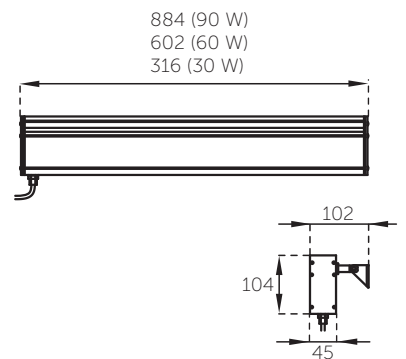

ÓPTICAS

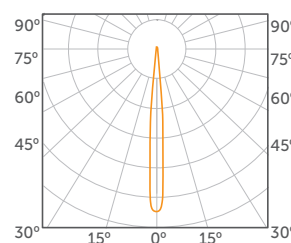

SUPER CONCENTRADA 10°

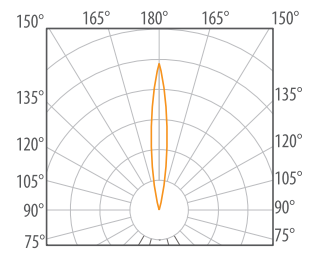

CONCENTRADA 14°

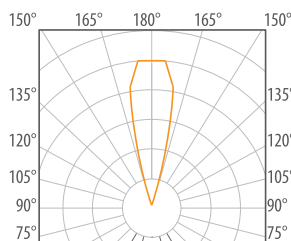

MEDIA 30°

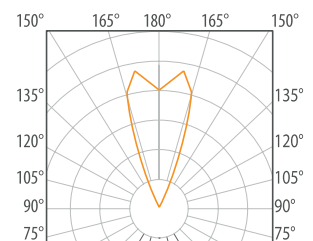

DIFUSA 40°

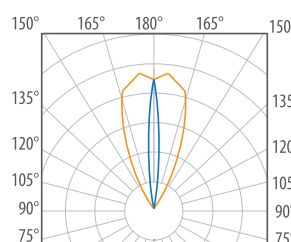

ELÍPTICA 17°x35°



EL PODER DE LA LUZ

EL PODER DEL COLOR

RGBW DMX Y RGBW WIRE

TECNOLOGÍA LUMÍNICA CON EFECTOS DE CAMBIO DE COLOR

Las luminarias **VIZZIO** cuentan con tecnología **DMX** y con los cuatro colores integrados (blanco, rojo, verde y azul) nos permiten lograr efectos lumínicos y de color sobre fachadas para que todos los lugares iluminado con estos productos se tornen en un verdadero espectáculo de luz.

La tecnología **DMX** permite direccionar cada luminaria con instrucciones precisas y diferentes que nos dan opción a crear efectos sobre fachadas que serán un espectáculo interminable, que solo la imaginación podrá limitar.

Nuestra tecnología **DMX** está diseñada para funcionar con cables interconectados a nuestra nueva tecnología vía radio-frecuencia.

Además en **ZERAUS** nos comprometemos con tu proyecto, asesorando y dando el soporte técnico para que el resultado sea insuperable.

VIZZIO es un luminario con una larga lista de características especiales únicas en en el mercado.

ZERAUS ILUMINACIÓN, el poder de la luz. Productos tecnológicos de máxima eficiencia.

Si ésta tecnología está en los objetivos para tu proyecto, consulta a nuestra área de Soporte de Ingeniería.



EFECTOS VARIADOS QUE HACEN DE TU FACHADA UN ESPECTÁCULO SIN FIN



ESPECTÁCULOS DE COLOR Y LUZ PARA CUALQUIER ENTORNO



GRAN POSIBILIDAD DE DESARROLLO

VIZZIO EXTERIOR

EMPOTRAR A PISO 30 W · 60 W · 90 W

Regleta para exterior empotrable a piso,
con características únicas en México

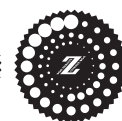

RGBW
TECHNOLOGY

Para empotrar a piso con cuatro diferentes ópticas para control de luz



Proyecto de Grupo Día, Monterrey, N.L.

VIZZIO EXTERIOR EMPOTRAR A PISO 30 W · 60 W · 90 W

- Versatilidad para crear efectos lumínicos con color y control de luz
- Cuerpo de extrusión de aluminio con diseño exclusivo
- Louver antideslumbrante con diseño exclusivo
- Ópticas disponibles: **Super concentrada 10°**, **concentrada 14°**, **media 30°**, **difusa 40°** y **elíptica 17°x35°**
- LED's HP @ 700 mA
- Índice de Protección: **IP66**
- Conexión ON/OFF: **120-277 V AC** Opción dimeable: **0-10 V**
- Conexión cambio de color: **120-240 V AC**
- Vida promedio: **50 000 horas**

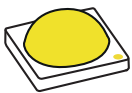

- Potencia total: **30 W, 60 W, 90 W**
- Flujo total:
30 W: **2 300 lúmenes** Blanco Frío
60 W: **4 600 lúmenes** Blanco Frío
90 W: **6 900 lúmenes** Blanco Frío



ACCESORIO:
PLACA DE ACERO
INOXIDABLE
OPCIONAL NO
INCLUIDA,
VER PÁGINA DE
ACCESORIOS



ACCESORIO
REQUERIDO NO
INCLUIDO:
HOUSING Vizzio 30 W
Z141RE003G
HOUSING Vizzio 60 W
Z141RE006G
HOUSING Vizzio 90 W
Z141RE012G

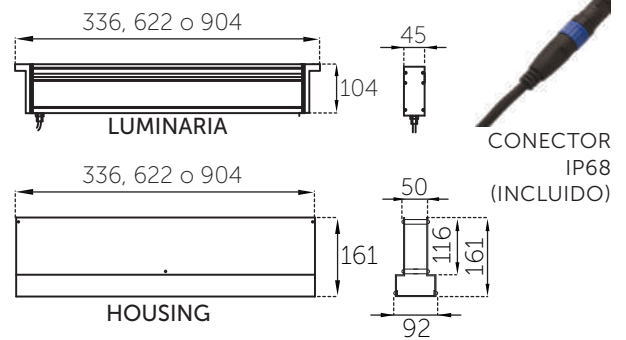

ÓPTICAS

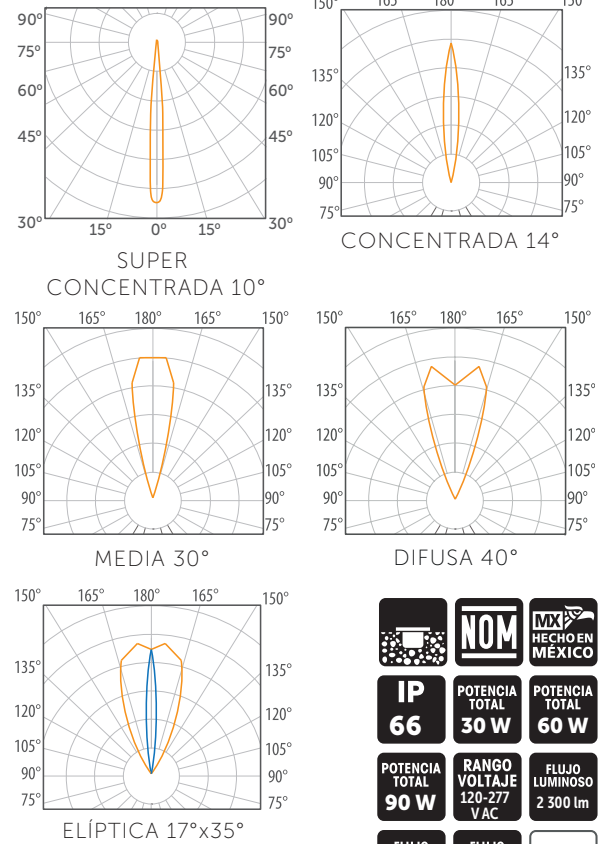

Z203LE 30 W	2	C	N	R
Z206LE 60 W	COLOR DE LUZ	ÓPTICA	CONTROL ELECTRÓNICO	ACABADO
Z209LE 90 W	MODELO DEL PRODUCTO	2 2 700 K 3 3 000 K 4 4 000 K 5 5 000 K A AZUL V VERDE R ROJO M ÁMBAR W RGBW Z RGB	K SUPER CONCENTRADA C CONCENTRADA M MEDIA D DIFUSA E ELÍPTICA F FROSTED N ON-OFF A DIMEABLE 0-10 V D DMX Z RF DMX	B BLANCO G GRIS N NEGRO R TERRA

GARANTÍA DE CINCO AÑOS CONTRA DEFECTOS DE FABRICACIÓN.

NOM **MX HECHO EN MÉXICO**

IP 66 POTENCIA TOTAL **30 W** POTENCIA TOTAL **60 W**

POTENCIA TOTAL **90 W** RANGO VOLTAJE **120-277 V AC** FLUJO LUMINOSO **2 300 lm**

FLUJO LUMINOSO **4 600 lm** FLUJO LUMINOSO **6 900 lm** BLANCO

TERRA GRIS NEGRO

GALAXY EXTERIOR

ALTA POTENCIA 30 W · 60 W · 85 W

Regleta para exterior empotrable a piso con la potencia más grande del mercado y el peralte más pequeño

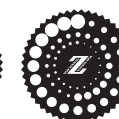



Para empotrar a piso con cuatro diferentes ópticas para control de luz

GALAXY EXTERIOR EMPOTRAR A PISO

30 W · 60 W · 85 W

- Ópticas disponibles: **Super concentrada 10°, concentrada 14°, media 30°, difusa 40° y elíptica 17°x35°**
- Índice de Protección: **IP66**
- Conexión: **120-277 V AC**
- Conexión para cambio de color: **120-240 V AC**
- LED Driver electrónico Dimeable **0-10 V** remoto de alto factor de potencia mayor a 95% incluido
- Vida promedio: **50 000 horas**
- **Conectores para fuente de alimentación IP68 incluidos**
- **Accesorios requeridos no incluidos:**
HOUSING GALAXY 364 MM Z141RE020G
HOUSING GALAXY 670 MM Z141RE021G
HOUSING GALAXY 975.5 MM Z141RE022G



- Potencia total: **30 W, 60 W & 85 W**
- Flujo total: 30 W: **2 300 lúmenes**
60 W: **4 600 lúmenes**
85 W: **6 500 lúmenes**

LUMINARIA SIN HOUSING

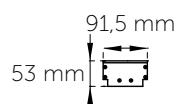

LUMINARIA CON HOUSING

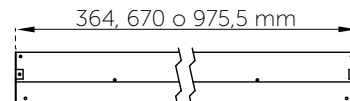
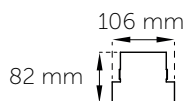

CONECTOR IP68
(INCLUIDO)



ÓPTICAS

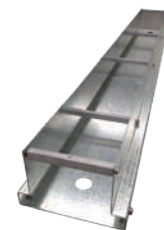
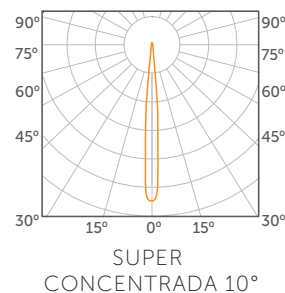

HOUSING ALUMINIO
(NO INCLUIDO)

CONFIGURACIÓN DE PRODUCTO

Z903LE 30 W	2	C	N	B
Z906LE 60 W	COLOR DE LUZ	ÓPTICA	CONTROL ELECTRÓNICO	ACABADO
Z909LE 85 W	MODELO DEL PRODUCTO	K SUPER CONCENTRADA C CONCENTRADA M MEDIA D DIFUSA E ELÍPTICA F FROSTED	N ON-OFF A DIMEABLE 0-10 V D DMX Z RF DMX	B BLANCO G GRIS N NEGRO R TERRA
	2 2 700 K 3 3 000 K 4 4 000 K 5 5 000 K A AZUL V VERDE R ROJO M ÁMBAR W RGBW Z RGB (MÁXIMO HASTA 60 W)			

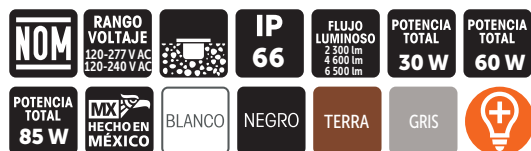
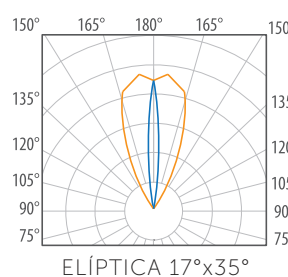
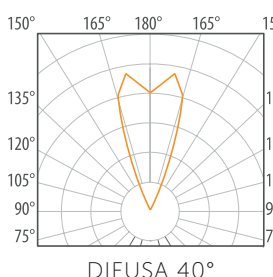
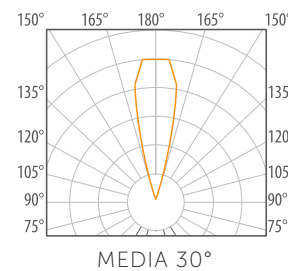
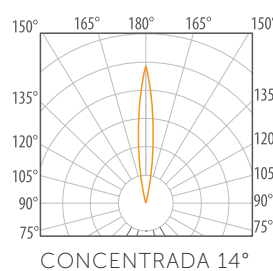

GALAXY EXTERIOR

BAJA POTENCIA 10 W

Regleta para exterior empotrable a piso con difusor frosted.





GALAXY EXTERIOR EMPOTRAR A PISO 10 W

- Cuerpo radiador de aluminio extruido
- Difusor de PMMA Frosted 90% transmitancia
- Índice de Protección: **IP66**
- Conexión: **120 V AC**
- Vida promedio: **50 000 horas**
- **Conectores para fuente de alimentación IP68 incluidos**
- **Accesorios requeridos no incluidos:**

HOUSING GALAXY 364 MM Z141RE020G
HOUSING GALAXY 670 MM Z141RE021G
HOUSING GALAXY 975.5 MM Z141RE022G

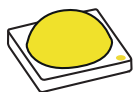

- Potencia total: **10 W**
- Flujo total: **870 lúmenes** Blanco Frío
- Temperatura de color correlacionada nominal TCC: **3 000 K, 4 000 K & 5 000 K**

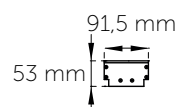

LUMINARIA SIN HOUSING

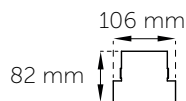
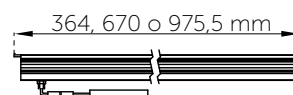

LUMINARIA CON HOUSING

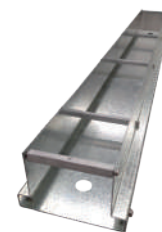
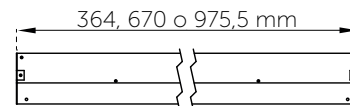

HOUSING ALUMINIO
(NO INCLUIDO)

CONFIGURACIÓN DE PRODUCTO

Z803LE 364 MM	3	F	N	R
Z806LE 670 MM	COLOR DE LUZ	ÓPTICA	CONTROL ELECTRÓNICO	ACABADO
Z809LE 975,5 MM	3 3 000 K 4 4 000 K 5 5 000 K	F FROSTED	N ON-OFF	B BLANCO G GRIS N NEGRO R TERRA
MODELO DEL PRODUCTO				



CONECTOR IP68
(INCLUIDO)

GARANTÍA DE CINCO AÑOS CONTRA DEFECTOS DE FABRICACIÓN.



ÓPTICA

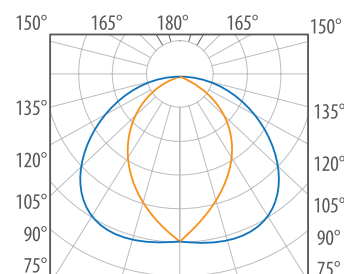

TOMMY 10 W

Proyectores de sobreponer para exterior,
con y sin visera, fabricados en Italia en
tecnopolímeros





Versátiles proyectores para espacios exteriores

TOMMY 10 W



- Proyectores LED para exterior con módulos intercambiables, disponible con cinco diferentes ópticas para control de luz
- Fabricado en material de polímeros técnicos de ingeniería a prueba de golpes, rayos UV y totalmente libre de corrosión con tornillería de acero inoxidable
- Disponible en cánope o estaca, con tapa recta o con visera
- Índice de Protección: **IP66**
- Protección contra picos de voltaje
- Conexión: **120-240 V AC**
- Ópticas disponibles: **Super concentrada 10°, concentrada 14°, media 30°, difusa 40° y elíptica 17°x35°**
- Temperatura de Color Correlacionada nominal TCC: **2 700 K, 3 000 K, 4 000 K, 5 000 K, 6 500 K**
- Vida promedio: **50 000 horas**
- Fabricado en Italia

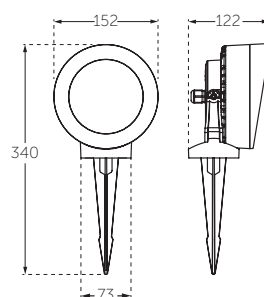

A PRUEBA DE GOLPES,
RAYOS UV Y CORROSIÓN

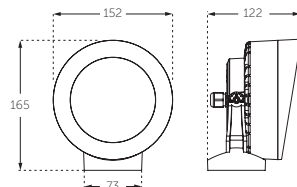

GARANTÍA DE POR VIDA
EN CUERPO.
GARANTÍA DE CINCO
AÑOS EN LÁMPARA/
ELECTRÓNICA
CONTRA DEFECTOS DE
FABRICACIÓN.



- Potencia total: **10 W**
- Flujo total: **1 200 lúmenes**
- Temperatura de Color correlacionada nominal TCC: **2 700 K, 3 000 K, 4 000 K, 5 000 K, 6 500 K**

CONFIGURACIÓN DE PRODUCTO

2M1. CON TAPA RECTA	000.	2	C	N	N
2M2. CON VISERA	INSTALACIÓN	COLOR DE LUZ	ÓPTICA	CONTROL ELECTRÓNICO	ACABADO
MODELO DEL PRODUCTO	000. CÁNOPE 001. ESTACA	2 2 700 K 3 3 000 K 4 4 000 K 5 5 000 K A AZUL V VERDE R ROJO M ÁMBAR U NIGHT LIGHT AZUL L NIGHT LIGHT VERDE	K SUPER CONCENTRADA C CONCENTRADA M MEDIA D DIFUSA E ELÍPTICA F FROSTED (Revisar color de luz disponible)	N ON-OFF	N NEGRO
		Únicamente para frosted 3 3 000 K 4 4 000 K 6 6 500 K			

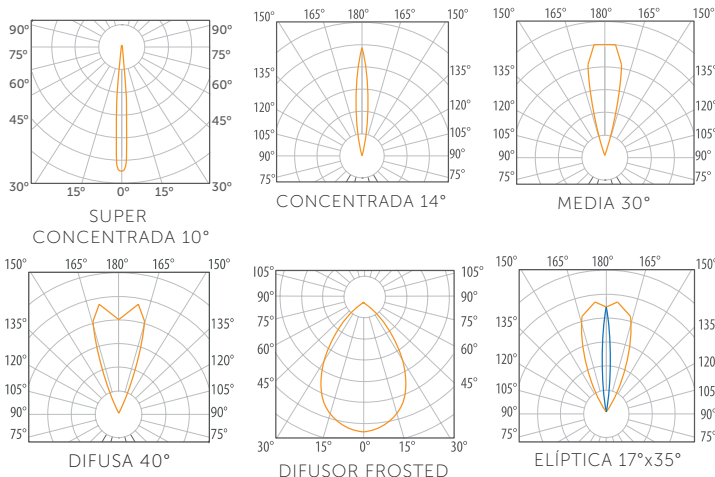

MINITOMMY 3,5 W

Luminarias para exterior tipo proyector
fabricado en Italia en tecnopolímeros





Versátiles luminarios para espacios exteriores

MINITOMMY

3,5 W



- Luminaria para exterior de sobreponer con uno o dos módulos disponible con dos diferentes ópticas para control de luz
- Fabricado en tecnopolímeros a prueba de golpes, rayos UV y totalmente libre de corrosión y mantenimiento
- Tornillería de acero inoxidable
- Disponible en cánope o estaca
- Índice de Protección: **IP66**
- Protección contra picos de voltaje
- Conexión: **120-240 V AC**
- Vida promedio: **50 000 horas**
- Fabricado en Italia

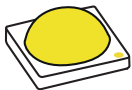

- Potencia total: **3,5 W**
- Flujo total: **400 lúmenes**
- Temperatura de color correlacionada nominal TCC: **2 700 K, 4 000 K**

GARANTÍA DE POR VIDA EN CUERPO.
GARANTÍA DE CINCO AÑOS EN LÁMPARA/ELECTRÓNICA
CONTRA DEFECTOS DE FABRICACIÓN.

ÓPTICA

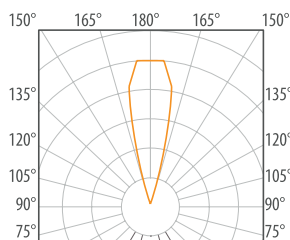

MEDIA 36°



A PRUEBA DE GOLPES,
RAYOS UV Y CORROSIÓN

CON ALTERNATIVAS EN
ÓPTICAS

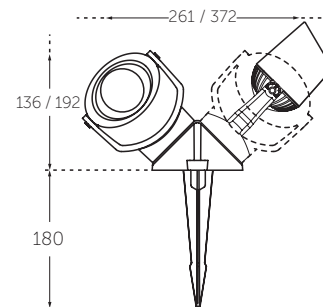
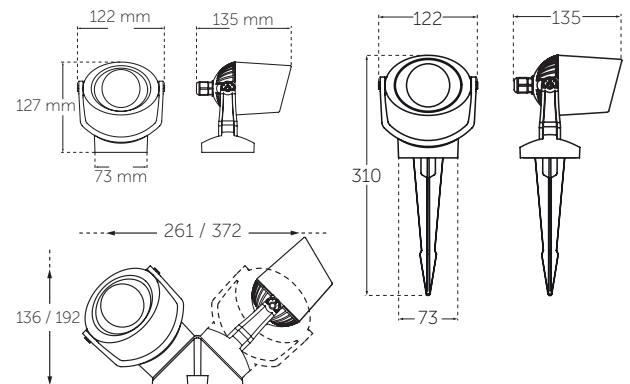

CONFIGURACIÓN DE PRODUCTO

1M2. UN MÓDULO	000.	2	MT	N	N
3M2. DOS MÓDULOS	INSTALACIÓN	COLOR DE LUZ	ÓPTICA	CONTROL ELECTRÓNICO	ACABADO
MODELO DEL PRODUCTO	000. CÁNOPE 001. ESTACA	2 2 700 K 4 4 000 K	MT MEDIA CON CRISTAL TRANSPARENTE F FROSTED	N ON-OFF	N NEGRO

LAZZER III 15 W

Luminaria de exterior con gran control lumínico y elegante diseño



LAZZER III

15 W

- Cuerpo de fundición de aluminio con visera
- Instalación: **Sobreponer mediante cánope o estaca, (accesorios disponibles no incluidos)**
- Cristal templado de 4 mm
- Ópticas disponibles: **super concentrada 10°, concentrada 14°, media 30°, difusa 40° y elíptica 17°x35°**
- 9 LEDs de alta potencia integrados
- Índice de Protección: **IP65**
- Conexión: **120-277 V AC**
- Disponible con driver dimeable 0-10 V
- Colores monocromáticos: **Azul, verde, rojo y ámbar**
- Accesorios (no incluidos): **Z141CC001- Cánope**
Z141CK001N Estaca 30 cm



- Potencia total: **15 W**
- Flujo total: **1 800 lm**
- Temperatura de color correlacionada nominal
TCC: **BC 3 000 K / 4 000 K**
BF 5 000 K

ÓPTICAS

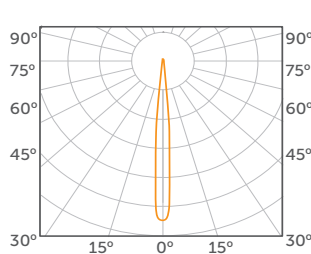

SUPER CONCENTRADA 10°

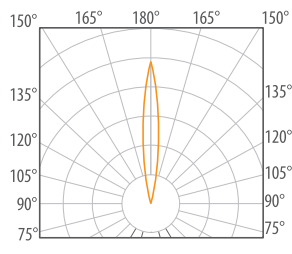

CONCENTRADA 14°

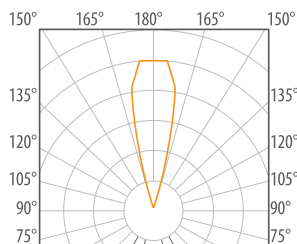

MEDIA 30°

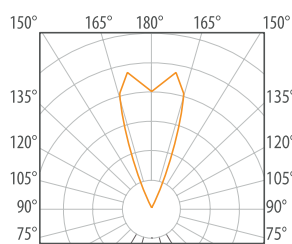

DIFUSA 40°

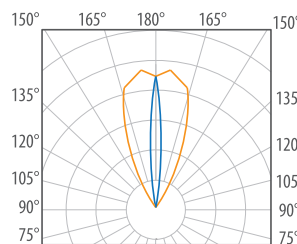

ELÍPTICA 17°x35°

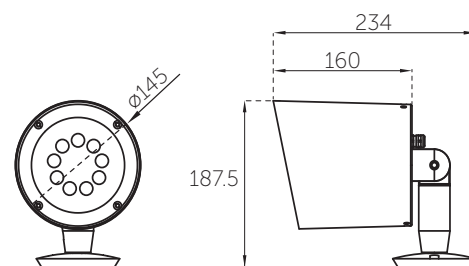

GARANTÍA DE CINCO AÑOS CONTRA DEFECTOS DE FABRICACIÓN.

CONFIGURACIÓN DE PRODUCTO

Z372P	C	2	C	N	R
MODELO DEL PRODUCTO	INSTALACIÓN	COLOR DE LUZ	ÓPTICA	CONTROL ELECTRÓNICO	ACABADO
	C CÁNOPE K ESTACA	3 3 000 K 4 4 000 K 5 5 000 K A AZUL V VERDE R ROJO M ÁMBAR	K SUPER CONCENTRADA C CONCENTRADA M MEDIA D DIFUSA E ELÍPTICA	N ON-OFF A DIMEABLE 0-10 V	B BLANCO G GRIS N NEGRO R TERRA



LAZZER 9 W

Luminaria de exterior con gran control lumínico y elegante diseño



Versátil luminaria para exteriores con alternativas cromáticas, de acabados y dimeable

Proyecto de Cátodo Iluminación, Aguascalientes

LAZZER 9 W

- Cuerpo de aluminio maquinado acabado en poliéster micro pulverizado de aplicación electrostática
- Instalación: **Sobreponer mediante cánope o estaca, (accesorios disponibles no incluidos)**
- Cristal templado de 4 mm
- Óptica de PMMA: **Super concentrada 10°, concentrada 14°, media 30°, difusa 40°, elíptica 17x35°**
- Tres LEDs de alta potencia integrados con snoot ajustable
- Índice de Protección: **IP64**
- Conexión: **120 V AC**
- Peso: **0.51 kg**
- Dimeable utilizando atenuadores a TRIAC control de fase (no incluido)
- Colores monocromáticos: **Azul, verde, rojo y ámbar**
- Accesorios (no incluidos): **Z141CC001- Cánope**
Z141CK001N Estaca 30 cm

GARANTÍA DE CINCO AÑOS CONTRA DEFECTOS DE FABRICACIÓN.

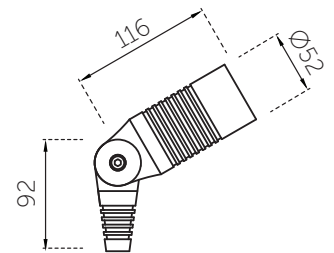

- Potencia total: **9 W**
- Flujo total: BC **886 lm** / BF **969 lm**
- Temperatura de Color Correlacionada nominal TCC: BC **2 700 K / 3 000 K**
BF **4 000 K / 5 000 K**

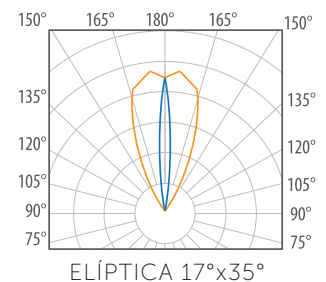
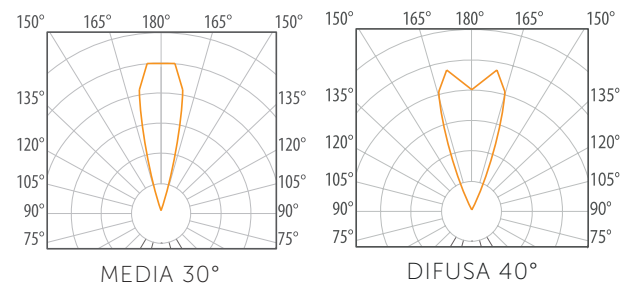
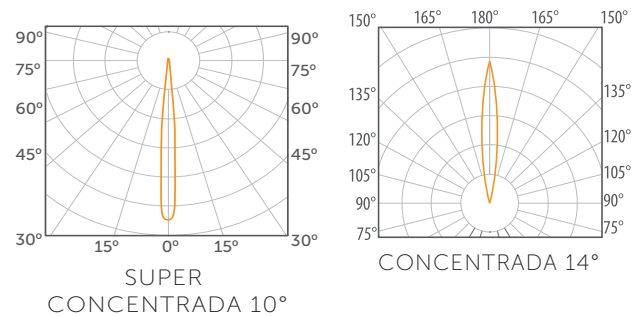

CONFIGURACIÓN DE PRODUCTO

Z360P	C	2	C	N	R
MODELO DEL PRODUCTO	INSTALACIÓN	COLOR DE LUZ	ÓPTICA	CONTROL ELECTRÓNICO	ACABADO
	C CÁNOPE K ESTACA	2 2 700 K 3 3 000 K 4 4 000 K 5 5 000 K A AZUL V VERDE R ROJO M ÁMBAR	K SUPER CONCENTRADA C CONCENTRADA M MEDIA D DIFUSA E ELÍPTICA	N ON-OFF T DIMEABLE A TRIAC	B BLANCO G GRIS N NEGRO R TERRA



LAZZER MINI 4 W

Micro luminaria de exterior con gran control lumínico y elegante diseño



Microluminaria de múltiples aplicaciones

LAZZER MINI 4 W

- Cuerpo de aluminio maquinado acabado en poliéster micropulverizado de aplicación electrostática
- Instalación: **Sobreponer mediante cánope o estaca, (accesorios disponibles no incluidos)**
- Cristal templado de 4 mm
- Óptica de PMMA: **Super concentrada 10°, concentrada 14°, media 30°, difusa 40°, elíptica 17x35°**
- Índice de Protección: **IP64**
- Conexión: **120 V AC**
- Vida promedio: **50 000 horas**
- LED Driver electrónico dimeable de alto factor de potencia mayor a 90% integrado
- Dimeable utilizando atenuadores a TRIAC control de fase (no incluido)
- Peso: **0.4 kg**
- Colores monocromáticos: **Azul, verde, rojo y ámbar**
- Accesorios (no incluidos): **Z141CC001-** Cánope
Z141CK001N Estaca 30 cm

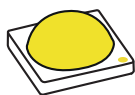

- Potencia total: **4 W**
- Flujo total: **BC 320 lm / BF 350 lm**
- Temperatura de Color Correlacionada nominal TCC: **BC 2 700 K / 3 000 K**
BF 4 000 K / 5 000 K

CONFIGURACIÓN DE PRODUCTO

Z361P	C	2	C	N	R
MODELO DEL PRODUCTO	INSTALACIÓN	COLOR DE LUZ	ÓPTICA	CONTROL ELECTRÓNICO	ACABADO
	C CÁNOPE K ESTACA	2 2 700 K 3 3 000 K 4 4 000 K 5 5 000 K A AZUL V VERDE R ROJO M ÁMBAR	K SUPER CONCENTRADA C CONCENTRADA M MEDIA D DIFUSA E ELÍPTICA	N ON-OFF T DIMEABLE TRIAC	B BLANCO G GRIS N NEGRO R TERRA

ACABADO EN POLIÉSTER ELECTROSTÁTICO

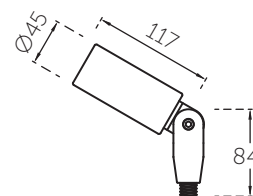

ÓPTICAS

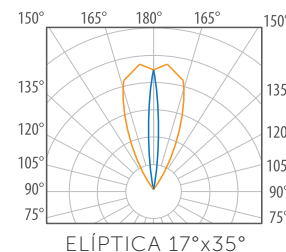
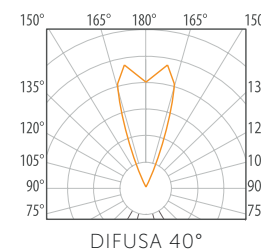
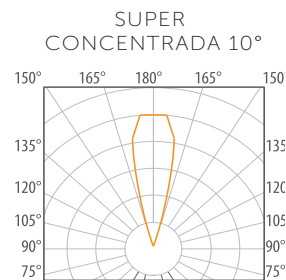
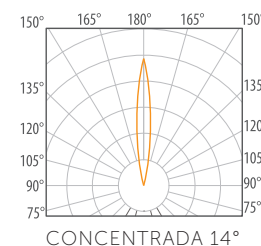
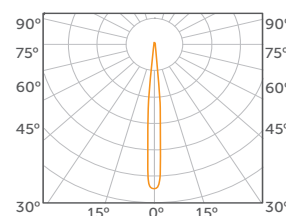

150°C / 40°C	IP 64	
HECHO EN MÉXICO	RANGO VOLTAJE 120 VAC	POTENCIA TOTAL 4 W
FLUJO LUMINOSO 320 lm / 350 lm	TERRA	NEGRO
BLANCO	GRIS	
TVU 50 000 h		

GARANTÍA DE CINCO AÑOS CONTRA DEFECTOS DE FABRICACIÓN.

MUSA 8,5 W

Elegante arbotante con luz bidireccional para
sobreponer en muro



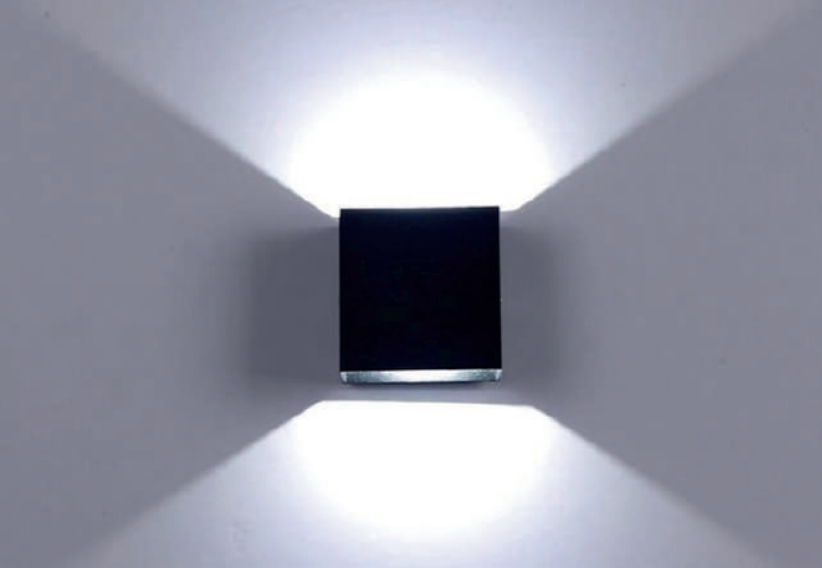

MUSA 8,5 W

- Cuerpo de aluminio maquinado acabado en poliéster micropulverizado de aplicación electrostática
- Instalación: Sobreponer en muro
- Cristal transparente templado
- Índice de Protección: **IP62**
- Conexión: **120 V AC** dimeable a TRIAC
- Vida promedio: **50 000 horas**
- Dimeable utilizando atenuadores TRIAC control de fase (no incluido)



- Potencia total: **8,5 W**
- Flujo total: **900 lúmenes**
- Temperatura de Color Correlacionada nominal TCC: Blanco Cálido **3 000 K**, **4 000 K**, Blanco Frío **5 000 K**

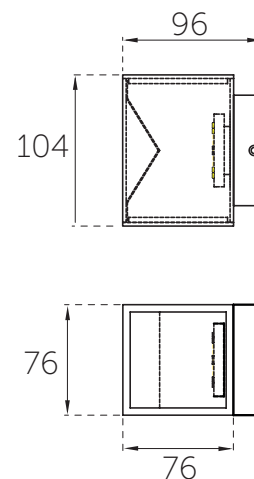

CONFIGURACIÓN DEL PRODUCTO

Z355QS	3	S	T	B
MODELO DEL PRODUCTO	COLOR DE LUZ	ÓPTICA	CONTROL ELECTRÓNICO	ACABADO
	3 3 000 K 4 4 000 K 5 5 000 K	S SIN ÓPTICA	T DIMEABLE A TRIAC	B BLANCO G GRIS N NEGRO



GARANTÍA DE CINCO AÑOS CONTRA DEFECTOS DE FABRICACIÓN.

OVNI 1W

Discreta luminaria para áreas de tránsito interiores, senderos y luz de cortesía con capacidad de crear efectos de color.



Eficiencia lumínica en espacios compactos con variedades de color



OVNI 1 W

- Luminaria decorativa tipo linterna, para empotrar en muro en exterior
- Cuerpo de aluminio acabado natural, tapa de policarbonato transparente con mica de aluminio acabado blanco, gris, negro o terra
- Un LED de alta potencia integrado
- Índice de Protección: **IP66**
- Conexión: **120-220 VAC**
- Color de LED: **Azul, verde, rojo, ámbar**
- Vida promedio: **50 000 horas**
- Led Driver electrónico de alto factor de potencia mayor a 90% integrado
- Housing de Nylamid (incluido)

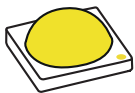

- Potencia total: **1 W**
- Flujo total: BF **100 lm**, BC **95 lm**
- Temperatura de Color Correlacionada TCC: **3 000 K, 4 000 K, 5 000 K**



TAMAÑO COMPACTO



GRAN EFICIENCIA EN LUZ DE CORTESÍA

PARA INSTALACIÓN EMPOTRADO EN MURO EXCLUSIVAMENTE

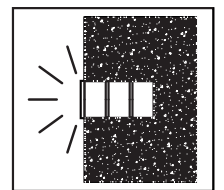

CONFIGURACIÓN DE PRODUCTO

Z363CE	3	F	N	N
MODELO DEL PRODUCTO	COLOR DE LUZ	ÓPTICA	CONTROL ELECTRÓNICO	ACABADO
	<ul style="list-style-type: none"> 3 3 000 K 4 4 000 K 5 5 000 K A AZUL R ROJO V VERDE M ÁMBAR 	F DIFUSOR FROSTED	N ON-OFF	<ul style="list-style-type: none"> B BLANCO G GRIS N NEGRO R TERRA

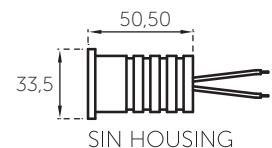

SIN HOUSING

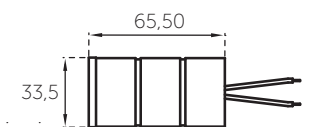

CON HOUSING DE POLÍMEROS



GARANTÍA DE CINCO AÑOS CONTRA DEFECTOS DE FABRICACIÓN.





INTERIORES

ZERA 4,5 W · 8,5 W · 12 W · 16 W

Elegantes y funcionales downlights diseñados especialmente para funcionar en México con garantía de cinco años



ÚNICOS LUMINARIOS EN
MÉXICO CON **CINCO AÑOS**
DE GARANTÍA





Para instalación en interiores
en falso plafón o bote de colado

ZERA DIFUSOR FROSTED 4,5 W · 8,5 W · 12 W · 16 W

- Cuerpo radiador de aluminio disipador de temperatura para falso plafón o bote de colado
- Clamps para sujeción a plafón o bote integral
- Difusor PMMA frosted con 95% transmitancia (integrado)
- Módulo de LED Acrich 2 con fuente electrónica de alto factor de potencia mayor a 95% integrada
- Índice de Protección: **IP62**
- Conexión: **120 V AC**
- Temperatura de Color Correlacionada nominal TCC: **3 000 K, 4 000 K, 5 000 K**
- Vida promedio: **50 000 horas**
- Dimeable utilizando atenuadores TRIAC control de fase (no incluido)

ZERA

8,5 W Z163CE
12 W Z164CE
16 W Z165CE

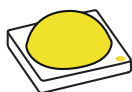

- Flujo luminoso:
8,5 W **900 lúmenes**
12 W **1 300 lúmenes**
16 W **1 750 lúmenes**

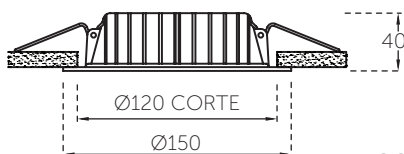
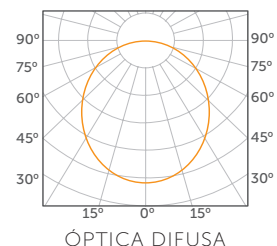

ZERA

4,5 W Z161CE
8,5 W Z162CE



- Flujo luminoso:
4,5 W **500 lúmenes**
8,5 W **900 lúmenes**

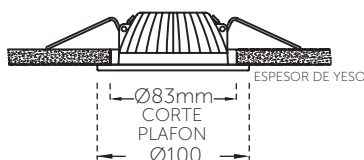

CONFIGURACIÓN DE PRODUCTO

Z161CE	3	F	T	B
Z162CE	COLOR DE LUZ	ÓPTICA	CONTROL ELECTRÓNICO	ACABADO
Z163CE	3 3 000 K	F DIFUSOR FROSTED	T DIMEABLE TRIAC	B BLANCO
Z164CE	4 4 000 K			G GRIS
Z165CE	5 5 000 K			N NEGRO
MODELO DEL PRODUCTO				

POTENCIA TOTAL 4,5 W	POTENCIA TOTAL 8,5 W	POTENCIA TOTAL 12 W	POTENCIA TOTAL 16 W	TCC 3 000 K 4 000 K 5 000 K
HECHO EN MEXICO	IP 62	RANGO VOLTAJE 120 V AC	TVU 50 000 h	
NOM	BLANCO	NEGRO	GRIS	

GARANTÍA DE CINCO AÑOS CONTRA DEFECTOS DE FABRICACIÓN.

ZERA SOBREPONER

4,5 W · 8,5 W · 12 W · 16 W

Elegantes y funcionales downlights para
sobreponer en techo





ZERA SOBREPONER

4,5 W · 8,5 W · 12 W · 16 W

- Cuerpo radiador de aluminio disipador de temperatura para falso plafón o bote de colado
- Clamps para sujeción a plafón o bote integral
- Difusor PMMA frosted con 95% transmitancia (integrado)
- Módulo de LED Acrich 2 con fuente electrónica de alto factor de potencia mayor a 95% integrada
- Índice de Protección: **IP62**
- Conexión: **120 V AC**
- Temperatura de Color Correlacionada nominal TCC: **3 000 K, 4 000 K, 5 000 K**
- Vida promedio: **50 000 horas**
- Dimeable utilizando atenuadores TRIAC control de fase (no incluido)

CONFIGURACIÓN DE PRODUCTO

Z161CS Z162CS Z163CS Z164CS Z165CS	3	F	T	B
	COLOR DE LUZ	ÓPTICA	CONTROL ELECTRÓNICO	ACABADO
	3 3 000 K 4 4 000 K 5 5 000 K	F DIFUSOR FROSTED	T DIMEABLE TRIAC	B BLANCO G GRIS N NEGRO
MODELO DEL PRODUCTO				

	POTENCIA TOTAL 4,5 W	POTENCIA TOTAL 8,5 W	POTENCIA TOTAL 12 W	POTENCIA TOTAL 16 W	TCC 3 000 K 4 000 K 5 000 K	IP 62
RANGO VOLTAJE 120 V AC	TVU 50 000 h	MX HECHO EN MÉXICO	NOM	BLANCO	NEGRO	GRIS

ÚNICOS LUMINARIOS EN MÉXICO CON **CINCO AÑOS DE GARANTÍA**

ZERA

8,5 W **Z163CS**
12 W **Z164CS**
16 W **Z165CS**

- Flujo luminoso:
8,5 W **900 lúmenes**
12 W **1 300 lúmenes**
16 W **1 750 lúmenes**

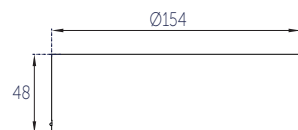

ZERA

4,5 W **Z161CS**
8,5 W **Z162CS**

- Flujo luminoso:
4,5 W **500 lúmenes**
8,5 W **900 lúmenes**

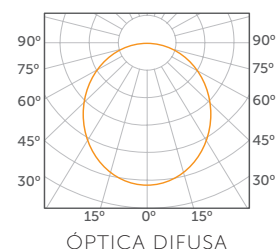
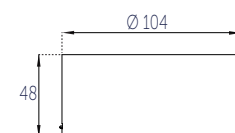

ZERA REFLECTOR

8,5 W

Primer downlight único en el mercado con CRI 97, para empotrar en techo, diseñado especialmente para funcionar en México, garantía de cinco años.





ZERA REFLECTOR 8,5 W

- Cuerpo radiador de aluminio disipador de temperatura para falso plafón o bote de colado
- Clamps para sujeción a plafón o bote integral
- Con cristal serigrafiado 4 mm
- Módulo de LED COB
- Índice de Protección: **IP20**
- Índice de Reproducción Cromática (CRI): **97 +/- 2**
- Conexión Dimeable a TRIAC: **120 V AC**
- Vida promedio: **50 000 horas**
- Dimeable utilizando atenuadores TRIAC control de fase (no incluido)

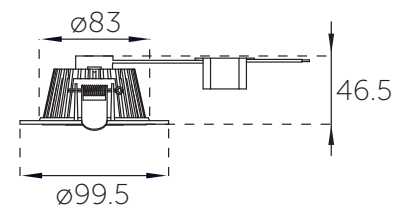

- Potencia total: **8,5 W**
- Flujo total: **900 lúmenes**
- Temperatura de Color Correlacionada nominal TCC: **3 000 K, 4 000 K**

ÚNICAS LUMINARIAS EN MÉXICO CON **CINCO AÑOS DE GARANTÍA**



CONFIGURACIÓN DEL PRODUCTO

Z162CE	3	M	T	B
MODELO DEL PRODUCTO	COLOR DE LUZ	ÓPTICA	CONTROL ELECTRÓNICO	ACABADO
	3 3 000 K 4 4 000 K	C REFLECTOR 19° M REFLECTOR 26°	T DIMEABLE TRIAC	B BLANCO G GRIS N NEGRO

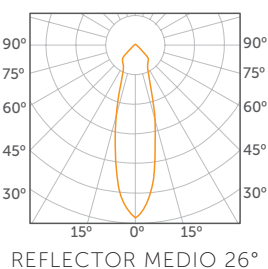
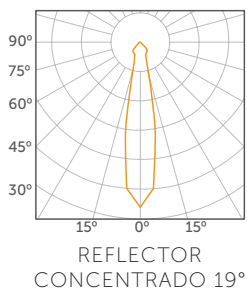

GARANTÍA DE CINCO AÑOS CONTRA DEFECTOS DE FABRICACIÓN.

VANITY

16 W · 32 W

Regleta arbotante de interior para sobreponer en muro con cánope integrado.





VANIY 16 W · 32 W

- Cuerpo de aluminio extruido acabado en poliéster electrostático color blanco
- Difusor de PMMA 90% transmitancia
- Circuito de LED SMD de **16 W** y **32 W**
- Conexión: **120 V AC**
- Índice de Protección: **IP40**
- Índice de Rendimiento de Color IRC: **Mayor a 80**
- Vida promedio: **50 000 horas**



- Potencia total: **16 W ,32 W**
- Flujo: **120 lúmenes por Watt**
- Flujo luminoso promedio:
16 W **1 920 lúmenes**
32 W **3 840 lúmenes**
- Temperatura de Color Correlacionada, TCC:
Blanco Cálido **3 000 K**, Blanco Frío **4 000 K**

VANIY 16 W

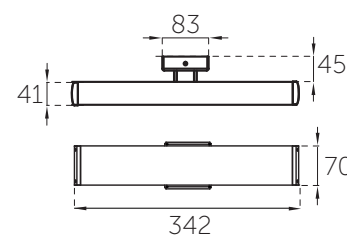

VANIY 32 W

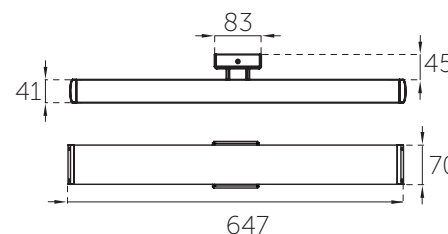

CONFIGURACIÓN DE PRODUCTO

Z640R 16 W Z641R 32 W	S	3	F	N	B
	INSTALACIÓN	COLOR DE LUZ	ÓPTICA	CONTROL ELECTRÓNICO	ACABADO
MODELO DEL PRODUCTO	S SOBREPONER	3 3000 K 4 4000 K	F DIFUSOR FROSTED	N ON-OFF A DIMEABLE 0-10 V	B BLANCO G GRIS N NEGRO

ÓPTICA

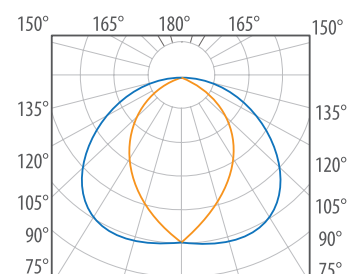

±50°C -40°C	Light bulb icon	IP 40	TCC 3 000 K 4 000 K	RANGO VOLTAJE 120 V AC	POTENCIA TOTAL 16 W	POTENCIA TOTAL 32 W	FLUJO LUMINOSO 120 lum xW
IRC >80	BLANCO	NEGRO	GRIS	TVU 50 000 h	HECHO EN MÉXICO	NOM	

ZELLE

2,5 W · 5 W · 10 W · 20 W · 30 W

Bajo deslumbramiento y gran potencia lumínica
en las luminarias más pequeñas del mercado



ZELLE 2,5 W · 5 W · 10 W · 20 W · 30 W

LOUVER

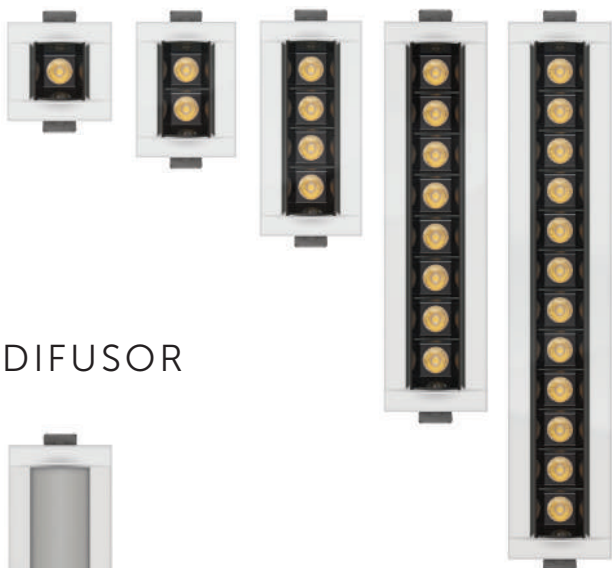

DIFUSOR

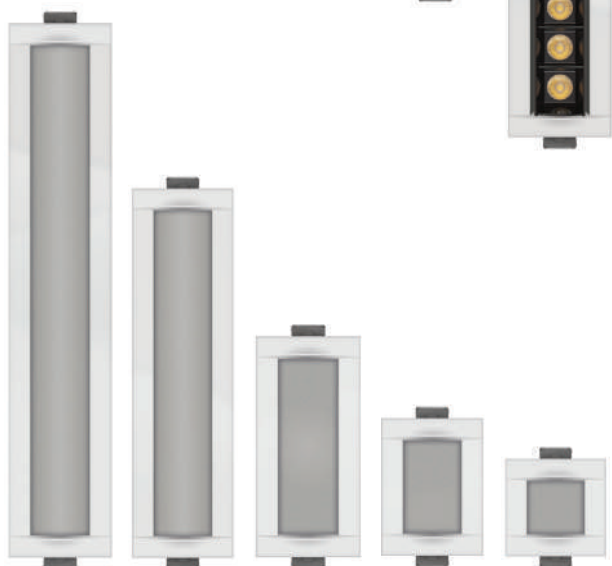

30 W · 20 W · 10 W · 5 W · 2,5 W

CONFIGURACIÓN DE PRODUCTO

Z179LE 2,5 W	2	C	N	B
Z180LE 5 W	COLOR DE LUZ	ÓPTICA	CONTROL ELECTRÓNICO	ACABADO
MODELO DEL PRODUCTO	2 2 700 K 3 3 000 K 4 4 000 K 5 5 000 K	K SUPER CONCENTRADA C CONCENTRADA M MEDIA D DIFUSA E ELÍPTICA F FROSTED	N ON-OFF	B BLANCO G GRIS N NEGRO



- Cuerpo radiador de aluminio extruido
- Louver antideslumbrante de termoplástico PC en color negro
- Ópticas de PMMA haz super concentrado 10°, concentrado 14°, medio 30°, difuso 40° y elíptico 17x35°
- Índice de Protección: IP20
- Conexión 2,5 W / 5 W: 120 V AC
- Conexión 10 W / 20 W / 30 W: 120-277 V AC
- Temperatura de Color Correlacionada nominal TCC: Blanco Cálido: 2 700 K / 3 000 K
Blanco Frío: 4 000 K / 5 000 K
- Vida promedio: 50 000 horas
- LED Driver electrónico dimeable 0-10 V remoto de alto factor de potencia mayor a 95% **disponible para 10 W, 20 W y 30 W únicamente.**

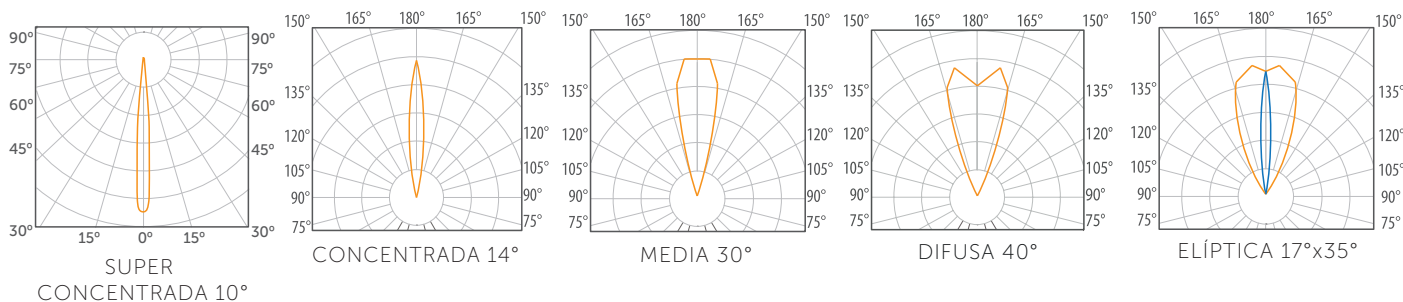

ZELLE: INNOVACIÓN Y LUZ EN CONTROL TOTAL

La luminaria LED más pequeña del mercado mexicano con gran variedad de tamaños, configuraciones y de ópticas, diseñada para empotrar a plafón, con el índice de deslumbramiento más bajo y gran potencia lumínica.



ZELLE 2,5 W Z179LE LOUVER/DIFUSOR

- Un LED HP @ 650mA
- Potencia total: **2,5 W** POWERED BY OSRAM®

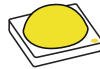

IP 20	POTENCIA TOTAL 2,5 W	FLUJO LUMINOSO 190 lm 170 lm	TCC 2 700 K A 5 000 K	RANGO VOLTAJE 120 V AC	TVU 50 000 h	NOM	MX HECHO EN MÉXICO
IRC 85			BLANCO	GRIS	NEGRO		



ZELLE 5 W Z180LE LOUVER/DIFUSOR

- Dos LED's HP @ 650mA
- Potencia total: **5 W** POWERED BY OSRAM®

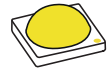

IP 20	POTENCIA TOTAL 5 W	FLUJO LUMINOSO 415 lm 375 lm	TCC 2 700 K A 5 000 K	RANGO VOLTAJE 120 V AC	TVU 50 000 h	NOM	MX HECHO EN MÉXICO
IRC 85			BLANCO	GRIS	NEGRO		

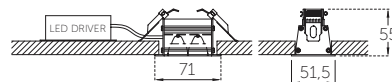

ZELLE 10 W Z181LE LOUVER/DIFUSOR

- Cuatro LED's HP @ 650mA
- Potencia total: **10 W** POWERED BY OSRAM®
- Peso: **0.54 kg**

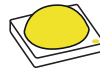

IP 20	POTENCIA TOTAL 10 W	FLUJO LUMINOSO 830 lm 750 lm	TCC 2 700 K A 5 000 K	RANGO VOLTAJE 120-277 V AC	TVU 50 000 h	NOM	MX HECHO EN MÉXICO
IRC 85			BLANCO	GRIS	NEGRO		

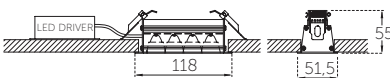

ZELLE 20 W Z182LE LOUVER/DIFUSOR

- Ocho LED's HP @ 650mA
- Potencia total: **20 W** POWERED BY OSRAM®

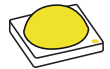

IP 20	POTENCIA TOTAL 20 W	FLUJO LUMINOSO 1650 lm 1500 lm	TCC 2 700 K A 5 000 K	RANGO VOLTAJE 120-277 V AC	TVU 50 000 h	NOM	MX HECHO EN MÉXICO
IRC 85			BLANCO	GRIS	NEGRO		

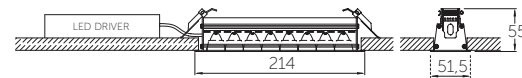

ZELLE 30 W Z183LE LOUVER/DIFUSOR

- Doce LED's HP @ 650mA
- Potencia total: **30 W** POWERED BY OSRAM®



IP 20	POTENCIA TOTAL 30 W	FLUJO LUMINOSO 2450 lm 2300 lm	TCC 2 700 K A 5 000 K	RANGO VOLTAJE 120-277 V AC	TVU 50 000 h	NOM	MX HECHO EN MÉXICO
IRC 85			BLANCO	GRIS	NEGRO		

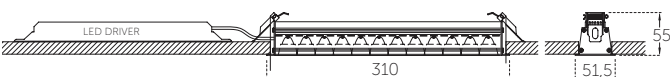

CONFIGURACIÓN DE PRODUCTO

Z181LE 10 W	2	C	N	B
Z182LE 20 W	COLOR DE LUZ	ÓPTICA	CONTROL ELECTRÓNICO	ACABADO
Z183LE 30 W	MODELO DEL PRODUCTO	K SUPER CONCENTRADA 3 3 000 K 4 4 000 K 5 5 000 K	N ON-OFF A DIMEABLE 10 V	B BLANCO G GRIS N NEGRO
		M MEDIA D DIFUSA E ELÍPTICA F FROSTED		

GARANTÍA DE CINCO AÑOS CONTRA DEFECTOS DE FABRICACIÓN.



VIZZIO INTERIOR

SOBREPONER 20 W

Regleta de sobreponer tipo proyector LED rectangular con cuatro diferentes ópticas para control de luz



Iluminación discreta y versátil para interiores

VIZZIO SOBREPONER

20 W

- Luminaria LED rectangular (tipo regleta) de sobreponer tipo proyector para interior con cuatro diferentes ópticas para control de luz
- Cuerpo radiador de aluminio extruido y louver antideslumbrante
- Acabado con poliéster de aplicación electrostática
- Ópticas de PMMA: **Super concentrada 10°, concentrada 14°, media 30°, difusa 40° y elíptica 17x35°**
- Ocho LED's HP @ 700 mA
- Índice de Protección: **IP20**
- Conexión: **120-277 V AC**
- Vida promedio: **50 000 horas**
- LED Driver electrónico dimeable 0-10 V de alto factor de potencia mayor a 95%, incluido

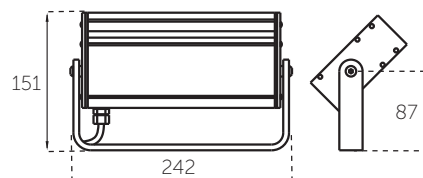

- Potencia total: **20 W**
- Flujo total: **1 520 lm**
- Temperatura de Color Correlacionada nominal TCC: **2 700 K, 3 000 K, 4 000 K, 5 000 K**

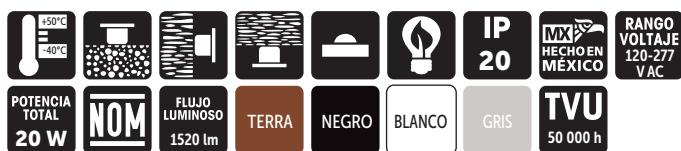

ÓPTICAS

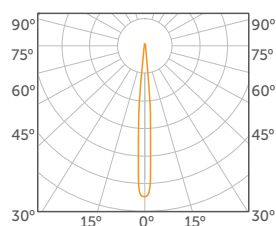

SUPER CONCENTRADA 10°

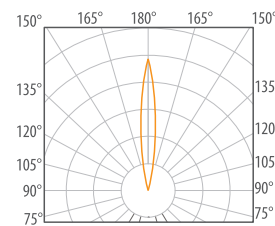

CONCENTRADA 14°

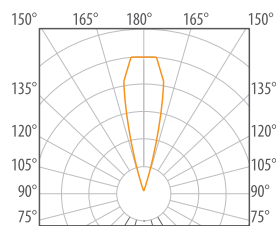

MEDIA 30°

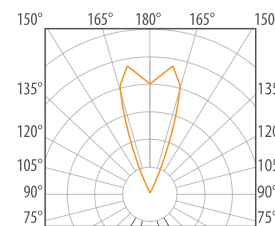

DIFUSA 40°

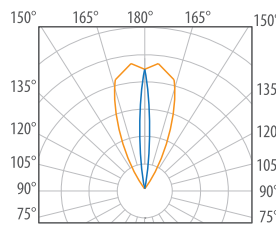

ELÍPTICA 17°x35°

CONFIGURACIÓN DE PRODUCTO

Z220LS	2	C	N	R
MODELO DEL PRODUCTO	COLOR DE LUZ	ÓPTICA	CONTROL ELECTRÓNICO	ACABADO
	2 2 700 K 3 3 000 K 4 4 000 K 5 5 000 K A AZUL V VERDE R ROJO M ÁMBAR	K SUPER CONCENTRADA C CONCENTRADA M MEDIA D DIFUSA E ELÍPTICA F FROSTED	N ON-OFF A DIMEABLE 0-10 V	B BLANCO G GRIS N NEGRO R TERRA

GARANTÍA DE CINCO AÑOS CONTRA DEFECTOS DE FABRICACIÓN.

BRUNO 10 W

PARA SUSPENDER EN INTERIOR

Luminaria colgante tipo cilindro





BRUNO SUSPENDIDO 10 W

- Luminaria colgante con tecnología LED, pantalla fabricada en aluminio
- Acabado con poliéster de aplicación electrostática
- Reflectores: **Reflector concentrado 19°** y **reflector medio 26°**
- Índice de Protección: **IP20**
- Conexión ON/OFF: **120-220 V AC**
- Índice de Reproducción Cromática (IRC): **80**
- Vida promedio: **50 000 horas**

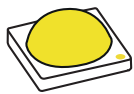

- Potencia total: **10 W**
- Flujo total: **1 400 lúmenes**
- Temperatura de Color Correlacionada nominal TCC: **3 000 K, 4 000 K, 5 000 K**

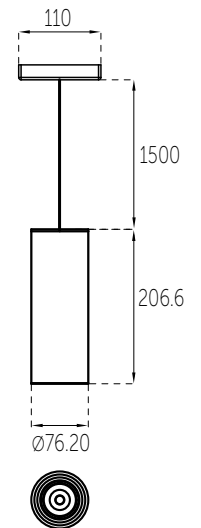

CONFIGURACIÓN DE PRODUCTO

Z351CT	3	C	N	R
MODELO DEL PRODUCTO	COLOR DE LUZ	REFLECTOR	CONTROL ELECTRÓNICO	ACABADO
	3 3 000 K 4 4 000 K	C REFLECTOR CONCENTRADO 19° M REFLECTOR MEDIO 26°	N ON-OFF T TRIAC	B BLANCO G GRIS N NEGRO R TERRA

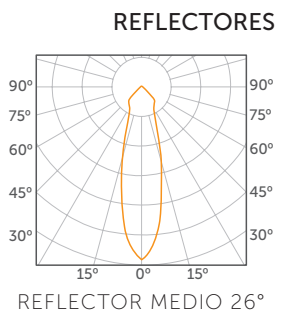
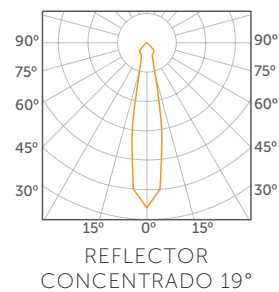

GARANTÍA DE CINCO AÑOS CONTRA DEFECTOS DE FABRICACIÓN.

JUNO

EMPOTRAR EN TECHO 9 W

Máximo confort, mínimo tamaño y gran potencia.





JUNO 9 W

- Cuerpo acabado en aluminio natural o poliéster micropulverizado de aplicación electrostática
- Ópticas de PMMA: **Super concentrada 10°, concentrada 14°, media 30°, difusa 40° y elíptica 17°x44°**
- Un LED de alta potencia integrado
- Índice de Protección: **IP50**
- Conexión: **120 V AC (ON-OFF / A DIM. TRIAC)**
- Conexión: **120-277 V AC (ON-OFF / DIM A TRIAC / DIM 0-10 V) opcional**
- Vida promedio: **50 000 horas**
- LED Driver electrónico alto factor de potencia mayor a 90% integrado



- Flujo total: **BC 750 lm, BF 880 lm**
- Potencia total: **9 W**
- Temperatura Color Correlacionada nominal TCC: **3 000 K & 4 000 K**

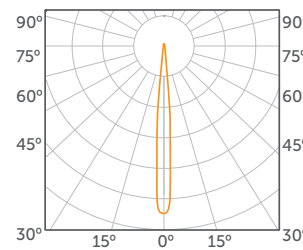
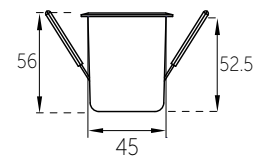
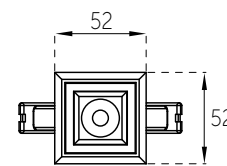

SUPER CONCENTRADA 10°

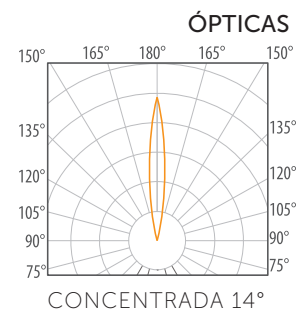

CONCENTRADA 14°

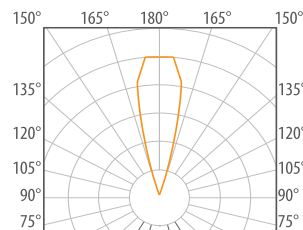

MEDIA 30°

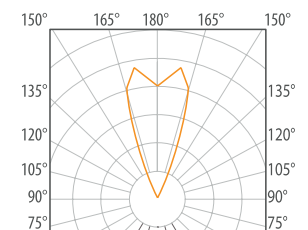

DIFUSA 40°

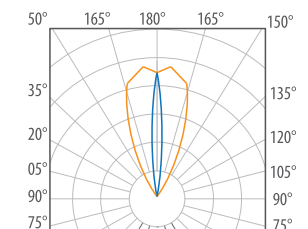

ELÍPTICA 17°x44°

CONFIGURACIÓN DE PRODUCTO

Z337QE 120 V AC	3	C	N	B
MODELO DEL PRODUCTO	TEMPERATURA DE COLOR	ÓPTICA	CONTROL ELECTRÓNICO	ACABADO
	3 3 000 K 4 4 000 K	K SUPER CONCENTRADA C CONCENTRADA M MEDIA D DIFUSA E ELÍPTICA	N ON-OFF T DIMEABLE A TRIAC	B BLANCO G GRIS N NEGRO

CONFIGURACIÓN DE PRODUCTO

Z338QE 120-277 V AC	3	C	N	B
MODELO DEL PRODUCTO	TEMPERATURA DE COLOR	ÓPTICA	CONTROL ELECTRÓNICO	ACABADO
	3 3 000 K 4 4 000 K	K SUPER CONCENTRADA C CONCENTRADA M MEDIA D DIFUSA E ELÍPTICA	N ON-OFF T DIMEABLE A TRIAC A DIMEABLE 0-10 V	B BLANCO G GRIS N NEGRO

IP 50	TCC 3 000 K 4 000 K	RANGO VOLTAJE 120 V AC 120-277 V AC
POTENCIA TOTAL 9 W	FLUJO LUMINOSO 750 lm 880 lm	TVU 50 000 h
BLANCO	GRIS	NEGRO
NOM	NOM	NOM

JUNO DIRIGIBLE

EMPOTRAR EN TECHO 9 W

Máximo confort, mínimo tamaño y gran potencia. Con posibilidad de dirigirse hasta 15 grados.



JUNO DIRIGIBLE 9 W

- Cuerpo acabado en aluminio natural o poliéster micropulverizado de aplicación electrostática
- Ópticas de PMMA: **Super concentrada 10°, concentrada 14°, media 30°, difusa 40° y elíptica 17°x44°**
- Un LED de alta potencia integrado
- Índice de Protección: **IP50**
- Conexión: **120 V AC (ON-OFF / A DIM. TRIAC)**
- Conexión: **120-277 V AC (ON-OFF / DIM A TRIAC / DIM 0-10 V (opcional))**
- Vida promedio: **50 000 horas**
- LED Driver electrónico alto factor de potencia mayor a 90% integrado



- Flujo total: **BC 750 lm, BF 880 lm**
- Potencia total: **9 W**
- Temperatura color correlacionada nominal TCC: **3 000 K & 4 000 K**



ÓPTICAS

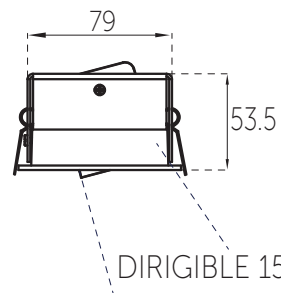
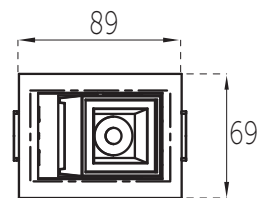
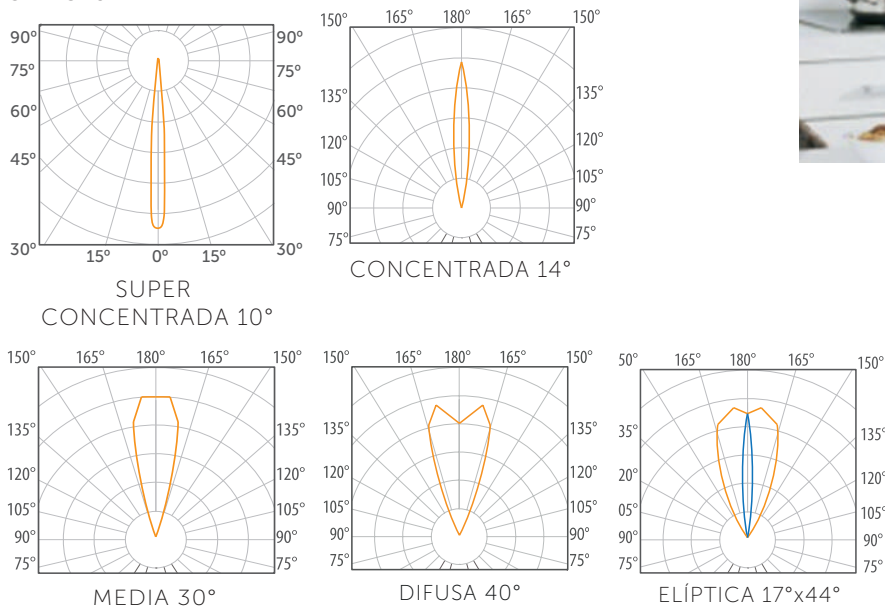

CONFIGURACIÓN DE PRODUCTO

Z333QE 120 V AC	3	C	N	B
MODELO DEL PRODUCTO	TEMPERATURA DE COLOR	ÓPTICA	CONTROL ELECTRÓNICO	ACABADO
	3 3 000 K 4 4 000 K	K SUPER CONCENTRADA C CONCENTRADA M MEDIA D DIFUSA E ELÍPTICA	N ON-OFF T DIMEABLE A TRIAC	B BLANCO G GRIS N NEGRO

CONFIGURACIÓN DE PRODUCTO

Z334QE 120-277 V AC	3	C	N	B
MODELO DEL PRODUCTO	TEMPERATURA DE COLOR	ÓPTICA	CONTROL ELECTRÓNICO	ACABADO
	3 3 000 K 4 4 000 K	K SUPER CONCENTRADA C CONCENTRADA M MEDIA D DIFUSA E ELÍPTICA	N ON-OFF T DIMEABLE A TRIAC A DIMEABLE 0-10 V	B BLANCO G GRIS N NEGRO



ZPARCK 0,1 W

ZIRIUS 1 W

Luminarias maquinadas de instalación en interior para crear efectos y luz de cortesía con gran imaginación





Iluminación puntual de interior para instalación en falso plafón o madera

ZPARCK 0,1 W



- Cuerpo de aluminio natural
- Un LED de 5 mm. integrado
- Índice de Protección: **IP20**
- Conexión: **12 VDC**
- Potencia total: **0,1 W**
- Requiere fuente de poder remota (no incluida)
- Flujo total: Blanco Cálido: **800 mcd**
Blanco Frío: **800 mcd**
Azul: **80 mcd**
Verde: **80 mcd**
Rojo: **80 mcd**
Ámbar: **80 mcd**
- Vida promedio: **50 000 horas**



CONFIGURACIÓN DE PRODUCTO

Z310CE	5	S	N	A
MODELO DEL PRODUCTO	COLOR DE LUZ	ÓPTICA	CONTROL ELECTRÓNICO	ACABADO
	3 3 000 K 5 5 000 K A AZUL V VERDE R ROJO M ÁMBAR	S SIN ÓPTICA	N ON-OFF	A ALUMINIO

ZIRIUS 1 W

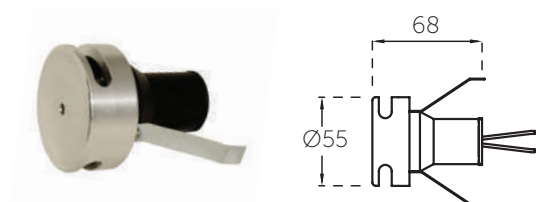

- Cuerpo acabado en aluminio natural o poliéster micropulverizado de aplicación electrostática.
- Un LED de alta potencia integrado.
- Índice de Protección: **IP20**
- Conexión: **120-220 V AC**
- Potencia total: **1 W**
- Flujo total: 3 000 K: **95 lúmenes**
4 000 K: **100 lúmenes**
- Temperatura Color Correlacionada nominal TCC: **2 700 K, 3 000 K, 4 000 K y 5 000 K**
Azul, verde, rojo y ámbar
- Vida promedio: **50 000 horas**
- LED Driver electrónico alto factor de potencia mayor a 90% integrado



CONFIGURACIÓN DE PRODUCTO

Z362CE	2	S	N	A
MODELO DEL PRODUCTO	COLOR DE LUZ	ÓPTICA	CONTROL ELECTRÓNICO	ACABADO
	2 2 700 K 3 3 000 K 4 4 000 K 5 5 000 K A AZUL V VERDE R ROJO M ÁMBAR	S SIN ÓPTICA	N ON-OFF	A ALUMINIO B BLANCO G GRIS N NEGRO R TERRA



PARAISO

MEXICO
siglo XIX

COMOS LOS MEIORS
ONCTOS



SUBACUÁTICOS

AKUALED

20 W · 40 W

Luminaria sumergible, ideal para efectos en fuentes y muros llorones



RGBW
TECHNOLOGY



AKUALED

20 W · 40 W

- Cuerpo de cristal templado de 3.2 mm de espesor, con tapas y soportes de acero inoxidable
- Ópticas de PMMA: super concentrada 10°, concentrada 14°, media 30°, difusa 40° y elíptica 17°x35°
- Índice de Protección: **IP68**
- Conexión: **24 V DC**
- Cable de alimentación eléctrica de 3 metros
- Disponible con metros de cable complementario para llegar al registro seco (con costo adicional)
- Temperatura de Color Correlacionada nominal TCC: **2 700 K, 3 000 K, 4 000 K y 5 000 K**
Azul, verde, rojo, ámbar
- Vida promedio: **50 000 horas**
- Requiere LED Driver electrónico remoto CE00100 de alto factor de potencia mayor a 95% no incluido
- Instalación: **Sumergido a 40 cm. máximo**

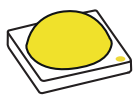

- Potencia total: **20 W, 40 W**
- Flujo total: **20 W 1 080 lm / 1 140 lm**
40 W 2 160 lm / 2 280 lm
- Temperatura de Color Correlacionada nominal TCC: **2 700 K, 3 000 K, 4 000 K, 5 000 K**

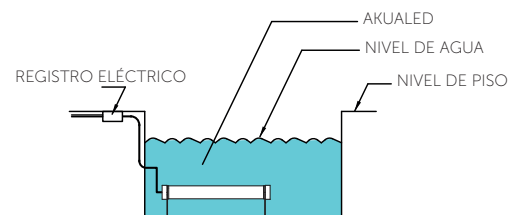
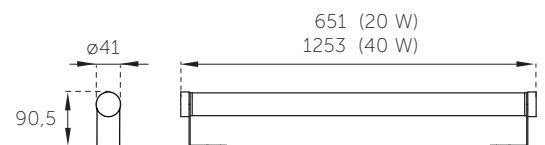

CONFIGURACIÓN DE PRODUCTO

Z173LW Z175LW	2	C	N	I
	COLOR DE LUZ	ÓPTICA	CONTROL ELECTRÓNICO	ACABADO
MODELO DEL PRODUCTO	2 2 700 K 3 3 000 K 4 4 000 K 5 5 000 K A AZUL V VERDE R ROJO M ÁMBAR Únicamente 20 W W RGBW Z RGB	K SUPER CONCENTRADA C CONCENTRADA M MEDIA D DIFUSA E ELÍPTICA	N ON-OFF D DMX	I ACERO INOXIDABLE



ÓPTICAS

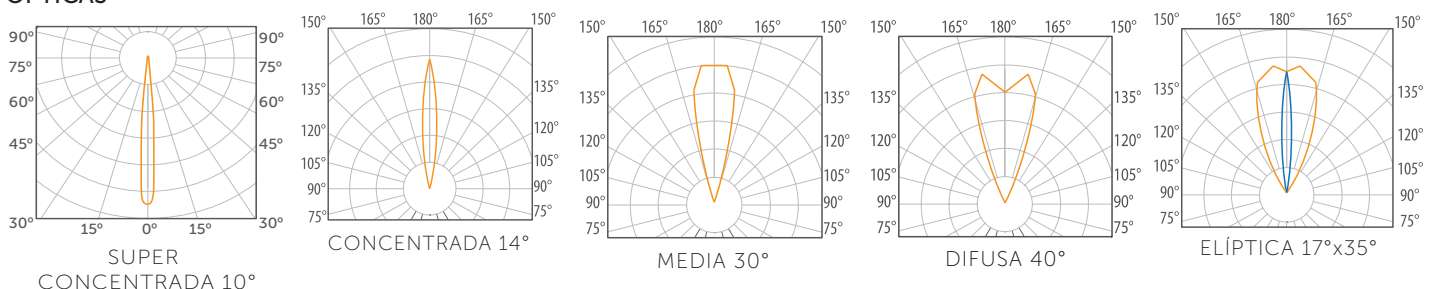

HIDRO 20 W

Iluminación LED para aplicación
en albercas



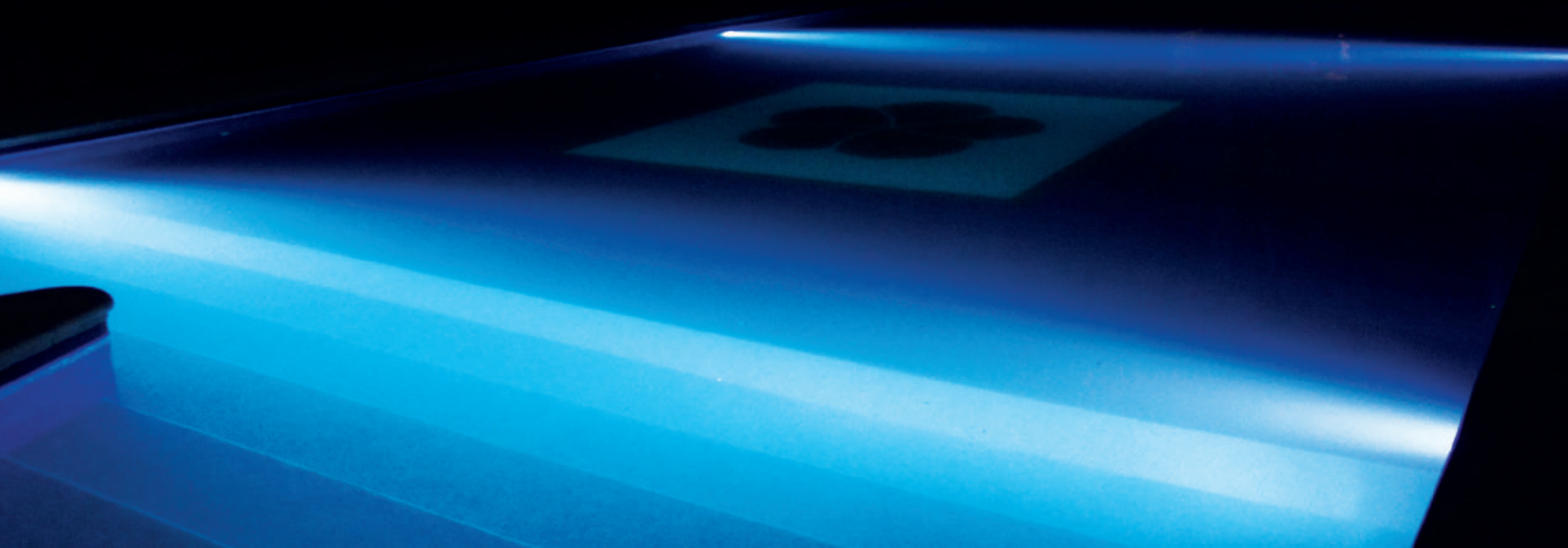

HIDRO

20 W

- Cuerpo de resina termoplástica marina
- Módulo de 12 LEDs embebido en resina
- Índice de Protección: **IP68**
- Conexión: **24 V DC**
- Vida promedio: **50 000 horas**
- Soporte de fijación para concreto integrado
- Fuente de poder (accesorio no incluido)
- Cable de alimentación eléctrica de 5 metros
- Disponible con metros de cable complementario para llegar al registro seco (con costo adicional)
- Instalación: **Sumergido a 1.50 m. máximo**

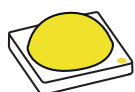
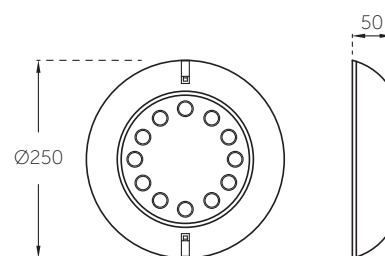

- Potencia total: **20 W**
- Flujo total: **1 800 lúmenes**
- Temperatura de Color correlacionada nominal TCC: **5 000 K**

INSTALACIÓN

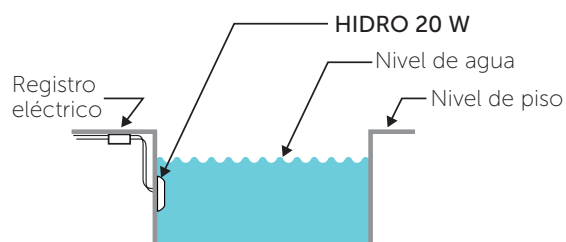

GARANTÍA DE CINCO AÑOS CONTRA DEFECTOS DE FABRICACIÓN.

CONFIGURACIÓN DE PRODUCTO

Z320CW	5	M	N	B
MODELO DEL PRODUCTO	COLOR DE LUZ	ÓPTICA	CONTROL ELECTRÓNICO	ACABADO
	5 5 000 K A AZUL	M MEDIA	N ON-OFF	B BLANCO

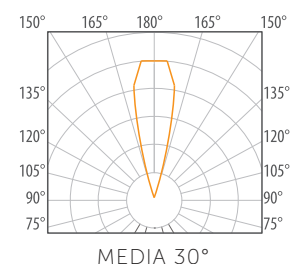
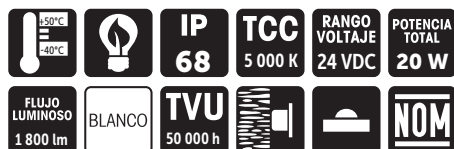

TAIGA 2,5 W

Micro luminaria de instalación subacuática en fuentes y cascadas, para sobreponer o empotrar





Iluminación subacuática, discreta y elegante

TAIGA 2,5 W

- Cuerpo de acero inoxidable 316 maquinado
- Cristal templado de 4 mm
- Índice de Protección: **IP68**
- Conexión: **12 / 24 V DC**
- Requiere fuente de poder remota (no incluida)
- Housing disponible para empotrar (no incluido)
- Cable de alimentación eléctrica de 3 metros
- Disponible con metros de cable complementario para llegar al registro seco (con costo adicional)
- Temperatura de color correlacionada nominal TCC: **2 700 K, 3 000 K, 4 000 K y 5 000 K**
Azul, verde, rojo y ámbar
- Vida promedio: **50 000 horas**
- Instalación: **Sumergido a 1.50 m. máximo**



- Potencia total: **2,5 W**
- Flujo total: Blanco Cálido: **170 lm**
Blanco Frío: **190 lm**

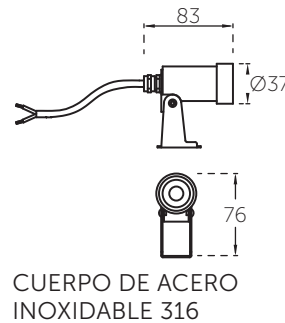

HOUSING PARA
EMPOTRAR ACCESORIO
REQUERIDO NO INCLUIDO

INSTALACIÓN

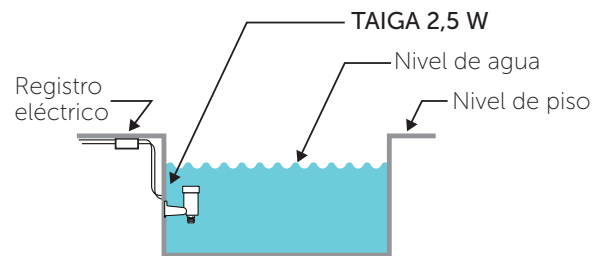

GARANTÍA DE CINCO AÑOS CONTRA
DEFECTOS DE FABRICACIÓN.

ÓPTICAS

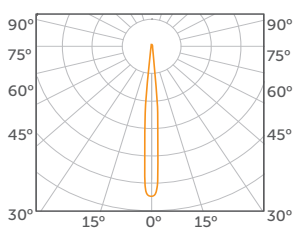

SUPER
CONCENTRADA 10°

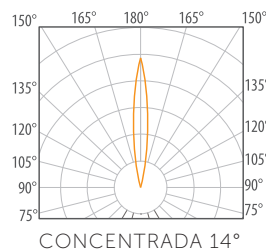

CONCENTRADA 14°

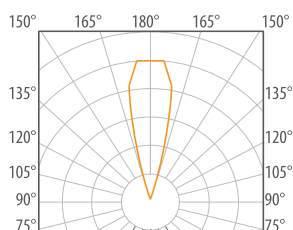

MEDIA 30°

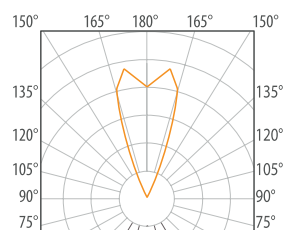

DIFUSA 40°

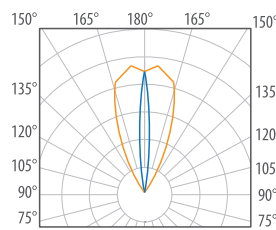

ELÍPTICA 17°x35°

CONFIGURACIÓN DE PRODUCTO

Z340C	W	2	C	N	I
MODELO DEL PRODUCTO	INSTALACIÓN	COLOR DE LUZ	ÓPTICA	CONTROL ELECTRÓNICO	ACABADO
	W SOBREPONER E EMPOTRAR	2 2 700 K 3 3 000 K 4 4 000 K 5 5 000 K A AZUL V VERDE R ROJO M ÁMBAR	K SUPER CONCENTRADA C CONCENTRADA M MEDIA D DIFUSA E ELÍPTICA	N ON-OFF	I ACERO INOXIDABLE

450°C 140°C	IP 68	IP 68	MX HECHO EN MÉXICO	TCC 2 700 K A 5 000 K
FLUJO LUMINOSO 170 lm 190 lm	ACERO	TVU 50 000 h		
HOUSING DISPONIBLE PARA EMPOTRAR	NOM	RANGO VOLTAJE 12/24VDC	POTENCIA TOTAL 2,5 W	

TUNDRA 6,5 W

Luminaria de instalación subacuática para fuentes y cascadas de gran potencia lumínica, para sobreponer y empotrar



Iluminación subacuática, discreta y elegante

Proyecto de Bricos, Monterrey

TUNDRA 6,5 W

- Cuerpo de acero inoxidable maquinado 316 y cristal templado de 4 mm
- Tres LEDs de alta potencia integrados
- Índice de Protección: **IP68**
- Conexión: **12 / 24 V DC**
- Requiere fuente de poder remota (no incluida)
- Housing disponible para empotrar (no incluido)
- Cable de alimentación eléctrica de 3 metros
- Disponible con metros de cable complementario para llegar al registro seco (con costo adicional)
- Temperatura de Color Correlacionada nominal TCC: Blanco Cálido: **3 000 K** / Blanco Frío: **4 000 K** / Blanco Frío: **5 000 K**. Color: **Azul, verde, rojo y ámbar**
- Vida promedio: **50 000 horas**
- Instalación: **Sumergido a 1.50 m. máximo**



- Potencia total: **6,5 W**
- Flujo total: Blanco Frío: **700 lúmenes** / Blanco Cálido: **640 lúmenes**
- Potencia total DMX: **3 W**

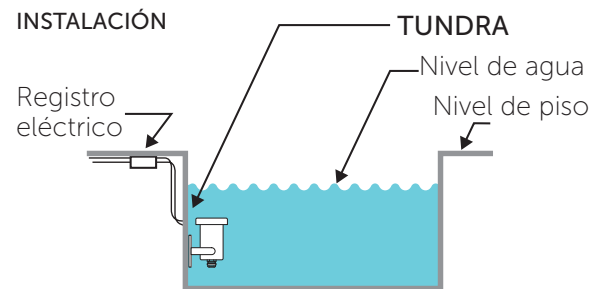
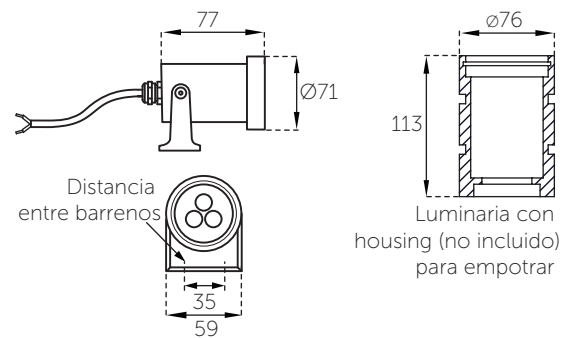

GARANTÍA DE CINCO AÑOS CONTRA DEFECTOS DE FABRICACIÓN.

ÓPTICAS

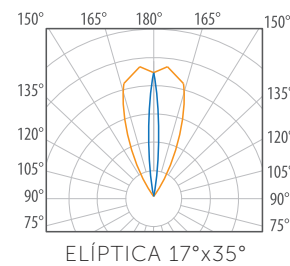
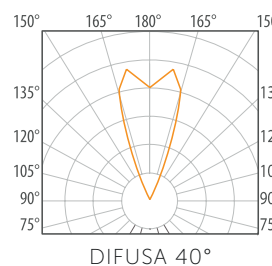
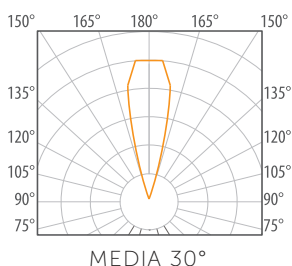
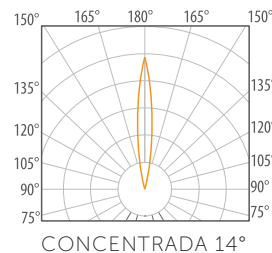
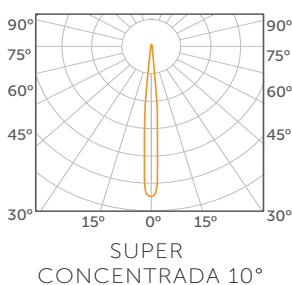

CONFIGURACIÓN DE PRODUCTO

Z330C	W	2	C	N	I
MODELO DEL PRODUCTO	INSTALACIÓN	COLOR DE LUZ	ÓPTICA	CONTROL ELECTRÓNICO	ACABADO
	W SOBREPONER E EMPOTRAR	2 2 700 K 3 3 000 K 4 4 000 K 5 5 000 K A AZUL V VERDE R ROJO M ÁMBAR Z RGB	K SUPER CONCENTRADA C CONCENTRADA M MEDIA D DIFUSA E ELÍPTICA	N ON-OFF D DMX	I ACERO INOXIDABLE

TEMPERATURA DE OPERACIÓN +50°C / -40°C	IP 68	MX HECHO EN MÉXICO	TCC 2 700 K A 5 000 K
FLUJO LUMINOSO 640 lm 700 lm	ACERO	TVU 50 000 h	
NOM	RANGO VOLTAJE 12/24 V DC	POTENCIA TOTAL 6,5 W	POTENCIA TOTAL 3 W





RETAIL & OFICINA

TRACK 10 W · 15 W · 35 W

Proyector a riel o cánope para iluminación de acento en espacios residenciales o retail.





Proyecto de H+T Iluminación, CDMX

TRACK

MINIMALISMO, VERSATILIDAD Y FUNCIONALIDAD

Conoce el proyector **TRACK** que cumple con los requisitos de iluminación de acento ideal para espacios comerciales (retail). Disponible para sobreponer con cánope integrado, para instalar en riel o para empotrar en techo, con 10 W, 15W o 35W de potencia, variedad de acabados y con reflectores medio o concentrado.



TECNOLOGÍA LED COB



REJILLA TRASERA DE ALUMINIO



SWITCH CON 3 DIFERENTES CIRCUITOS INDEPENDIENTES (LÍNEA 1, 2 o 3)

TRACK

10 W · 15 W · 35 W

- Difusor de cristal templado transparente de 3 mm
- Cuerpo de inyección de aluminio
- Índice de Reproducción Cromática (IRC): ≥ 80
- **DISPONIBLE CON IRC 97**
- Índice de Protección: **IP20**
- Conexión Track a riel: **120 V AC**
- Conexión Track cánope/ empotrar: **120-277 V AC**
- Vida promedio: **50 000 horas**
- LED Driver electrónico de alto factor de potencia mayor a 0.9 integrado. (Disponible con driver dimeable a TRIAC para 10 W y 15 W)

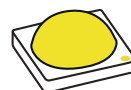

- Potencia total: **10 W, 15 W, 35 W**
- Flujo total:
 10 W: **BC 890 lm, BF 1 010 lm**
 15 W: **BC 1 470 lm, BF 1 515 lm**
 35 W: **BC 3 913 lm, BF 4 020 lm**
- Temperatura de Color Correlacionada Nominal (TCC):
3 000 K, 4 000 K

MX HECHO EN MEXICO	50°C 40°C	IP 20	TCC 3 000 K 4 000 K	RANGO VOLTAJE 120 V AC 120-277 V AC	POTENCIA TOTAL 10 W, 15 W y 35 W
TVU 50 000 h	FLUJO LUMINOSO 890 lm 1 010 lm	FLUJO LUMINOSO 1 470 lm 1 515 lm	FLUJO LUMINOSO 3 913 lm 4 020 lm	IRC >80	NOM BLANCO NEGRO GRIS



TRACK PARA EMPOTRAR

Disponible para empotrar en techo mediante cánope para empotrar integrado, para todas las potencias: 10 W, 15 W o 35 W

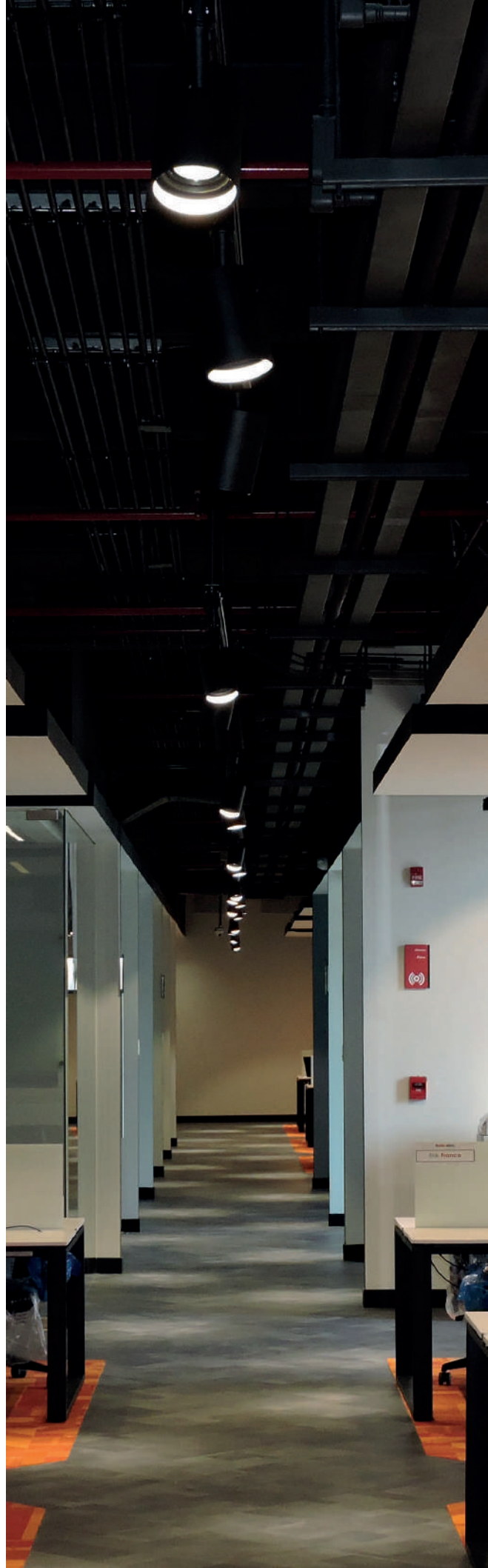
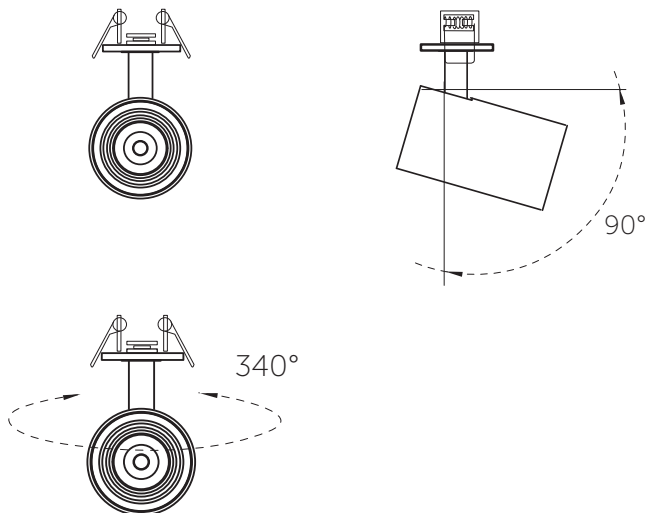

TRACK
GU10



**TRACK PARA
LÁMPARA GU10**

La versión más básica de nuestro proyector Track Disponible para sobreponer con cánopo integrado, para instalar en riel o para empotrar en techo

CONFIGURACIÓN DE PRODUCTO

Z235C GU10	Z	S	H	N	B
MODELO DEL PRODUCTO	INSTALACIÓN	LÁMPARA	ÓPTICA	CONTROL ELECTRÓNICO	ACABADO
	Z RIEL C CÁNOPE E EMPOTRAR	S SIN LÁMPARA 2 2 700 K 4 4 000 K	H LÁMPARA GU10	N ON-OFF	B BLANCO N NEGRO

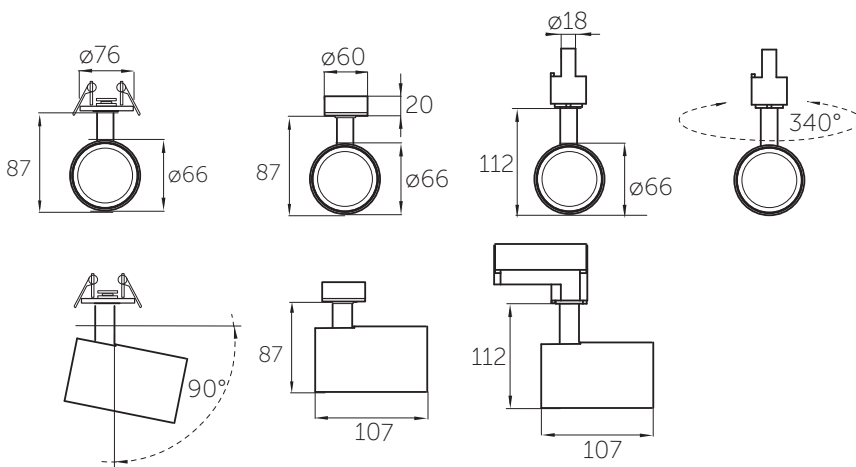

FOCO GU10

TRACK 10 W



TRACK A RIEL

TRACK CÁNOPE

TRACK EMPOTRAR

CONFIGURACIÓN DE PRODUCTO

Z235C 10 W	Z	3	C	N	B
MODELO DEL PRODUCTO	INSTALACIÓN	COLOR DE LUZ	REFLECTOR	CONTROL ELECTRÓNICO	ACABADO
	Z RIEL C CÁNOPE E EMPOTRAR	3 3 000 K 4 4 000 K	C REFLECTOR CONCENTRADO 19° M REFLECTOR MEDIO 26°	N ON-OFF T DIMEABLE A TRIAC	B BLANCO N NEGRO

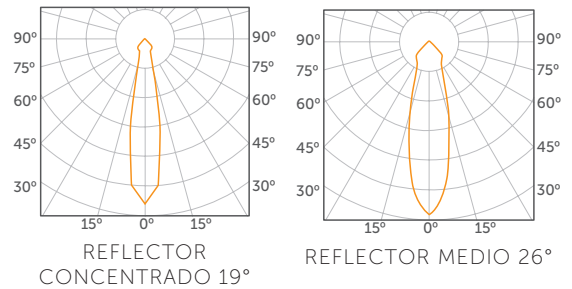

TRACK 15 W



TRACK A RIEL

TRACK CÁNOPE

TRACK EMPOTRAR

CONFIGURACIÓN DE PRODUCTO

Z240C 15 W	Z	3	C	N	B
MODELO DEL PRODUCTO	INSTALACIÓN	COLOR DE LUZ	REFLECTOR	CONTROL ELECTRÓNICO	ACABADO
	Z RIEL C CÁNOPE E EMPOTRAR	3 3 000 K 4 4 000 K	C REFLECTOR CONCENTRADO 19° M REFLECTOR MEDIO 26°	N ON-OFF T DIMEABLE A TRIAC	B BLANCO N NEGRO

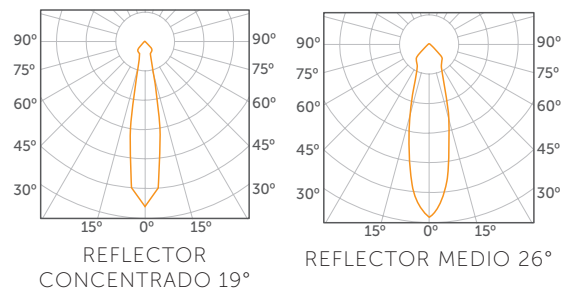



TRACK

35 W

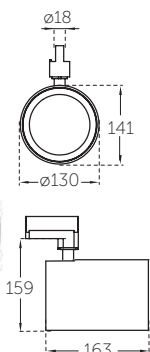

Peso: 0.61 kg

TRACK A RIEL

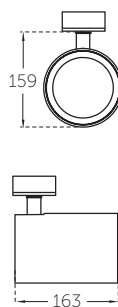

TRACK CÁNOPE

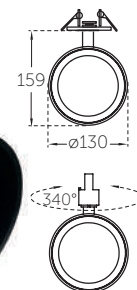

TRACK EMPOTRAR

CONFIGURACIÓN DE PRODUCTO

Z245C 35 W	Z	3	C	N	B
MODELO DEL PRODUCTO	INSTALACIÓN	COLOR DE LUZ	REFLECTOR	CONTROL ELECTRÓNICO	ACABADO
	Z RIEL C CÁNOPE E EMPOTRAR	3 3 000 K 4 4 000 K	C REFLECTOR CONCENTRADO 19° M REFLECTOR MEDIO 26°	N ON-OFF	B BLANCO N NEGRO

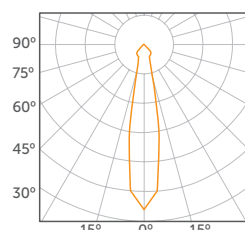

REFLECTOR CONCENTRADO 19°

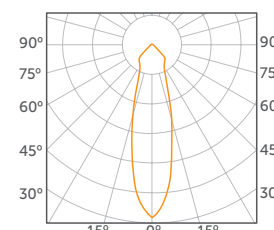

REFLECTOR MEDIO 26°

ACCESORIOS PARA TRACK

TRACK 10 W

- Z141CE011T CRISTAL INTENSO TRACK 10 W
- Z141CE012T CRISTAL DEGRADADO TRACK 10 W
- Z141CE014T CRISTAL ELÍPTICO TRACK 10 W
- Z141CE015N LOUVER HONEYCOMB TRACK 10 W
- Z141CE024N SNOOT TRACK 10 W
- Z141CE028N ARO DE SUJECIÓN ACCESORIOS TRACK 10 W

ACCESORIOS

1. Empaque
2. Louver
3. Snoot
4. Cristal difusor



TRACK 15 W

- Z141CE016T CRISTAL INTENSO TRACK 15 W
- Z141CE017T CRISTAL DEGRADADO TRACK 15 W
- Z141CE019T CRISTAL ELÍPTICO TRACK 15 W
- Z141WS004N LOUVER HONEYCOMB TRACK 15 W
- Z141CE025N SNOOT TRACK 15 W
- Z141CE029N ARO DE SUJECIÓN ACCESORIOS TRACK 15 W

TRACK 35 W

- Z141CE020T CRISTAL INTENSO TRACK 35 W
- Z141CE021T CRISTAL DEGRADADO TRACK 35 W
- Z141CE023T CRISTAL ELÍPTICO TRACK 35 W
- Z141WS005N LOUVER HONEYCOMB TRACK 35 W
- Z141CE030N ARO DE SUJECIÓN ACCESORIOS TRACK 35 W



CRISTAL DEGRADADO



CRISTAL ELÍPTICO

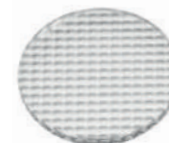

CRISTAL INTENSO

ACCESORIOS TRACK A RIEL

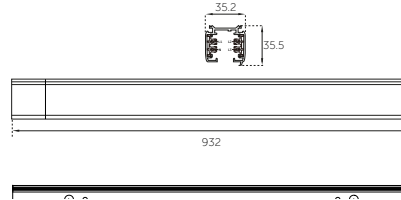

RIELES PARA SOBREPONER

- Z141RS019B RIEL SOBREPONER 1M 3C BLANCO
- Z141RS019N RIEL SOBREPONER 1M 3C NEGRO
- Z141RS021B RIEL SOBREPONER 2M 3C BLANCO
- Z141RS021N RIEL SOBREPONER 2M 3C NEGRO

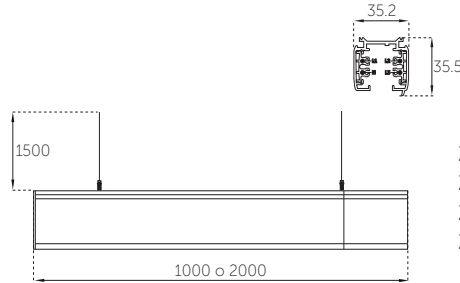

RIELES PARA SUSPENDER

- Z141RT002B RIEL SUSPENDER 1M 3C BLANCO
- Z141RT002N RIEL SUSPENDER 1M 3C NEGRO
- Z141RT004B RIEL SUSPENDER 2M 3C BLANCO
- Z141RT004N RIEL SUSPENDER 2M 3C NEGRO

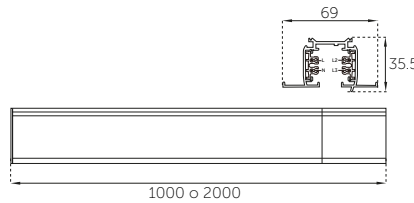

RIELES PARA EMPOTRAR

- Z141RE017B RIEL EMPOTRAR 1M 3C BLANCO
- Z141RE017N RIEL EMPOTRAR 1M 3C NEGRO
- Z141RE019B RIEL EMPOTRAR 2M 3C BLANCO
- Z141RE019N RIEL EMPOTRAR 2M 3C NEGRO

CONECTORES OPCIONALES (SEGÚN EL PROYECTO REQUERIDO)



- CONECTOR 90°**
 Z141RS024B CON. IZQ. 90° 3C BCO.
 Z141RS024N CON. IZQ. 90° 3C NG.
 Z141RS038B CON. DER. 90° 3C BCO.
 Z141RS038N CON. DER. 90° 3C NG.



- CONECTOR X**
 Z141RS026B CON. X 3C BCO.
 Z141RS026N CON. X 3C NG.



- CONECTOR RECTO**
 Z141RS023B CON. RECTO 3C BCO.
 Z141RS023N CON. RECTO 3C NG.



- CONECTOR UNIVERSAL**
 Z141RS022B CON. UNI. 3C BCO.
 Z141RS022N CON. UNI. 3C NG.



- CONECTOR T**
 Z141RS025B CON. T 3C BCO.
 Z141RS025N CON. T 3C NG.

TAPAS PARA CONECTORES REQUERIDAS EN RIEL DE EMPOTRAR

TAPA CONECTOR 90°

- Z141RS029B TAPA CONECTOR 90° 3C BCO.
- Z141RS029N TAPA CONECTOR 90° 3C NEGRO

TAPA CONECTOR RECTO

- Z141RS028B TAPA CONECTOR RECTO 3C BCO.
- Z141RS028N TAPA CONECTOR 3C NEGRO

TAPA CONECTOR T

- Z141RS030B TAPA CONECTOR T 3C BCO.
- Z141RS030N TAPA CONECTOR T 3C NEGRO

TAPA CONECTOR X

- Z141RS031B CONECTOR X 3C BCO.
- Z141RS031N CONECTOR X 3C NEGRO

TAPA CONECTOR FINAL

- Z141RS031B CONECTOR FINAL 3C BCO.
- Z141RS031N CONECTOR FINAL 3C NEGRO

ZOLEIL

40 W · 60 W

Elegante luminaria con microlouver y ópticas para crear un efecto antideslumbrante con gran control sobre el cono lumínico, y con difusor de luz para luz dirigida hacia arriba

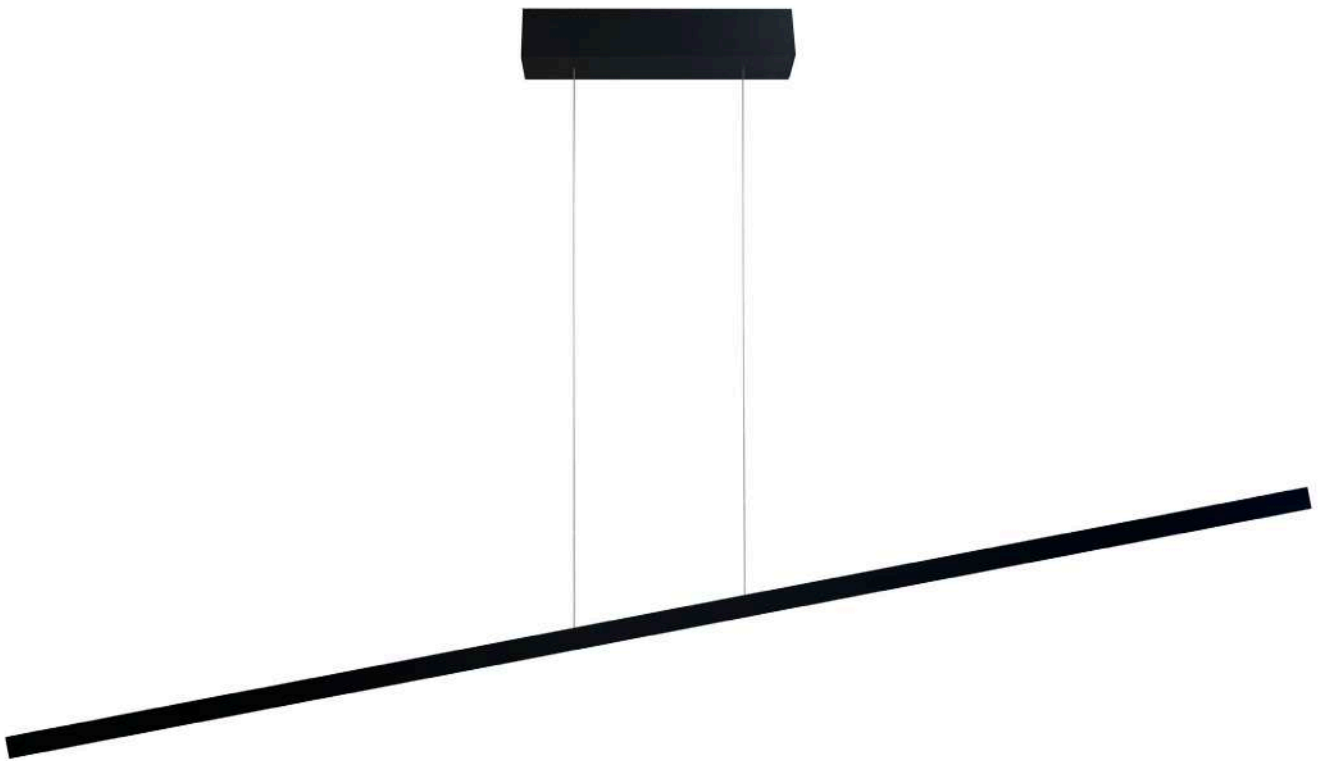



ZOLEIL 40 W · 60 W

- Cuerpo de extrusión de aluminio acabado en poliéster electrostático y louver antideslumbrante de termoplástico pc color negro
- Para suspender en losa o plafón corrido
- Conexión: **120-277 V AC**
- Driver de alto factor de potencia multivoltaje integrado
- Disponible para atenuación de 0-10 V
- Índice de Protección: **IP40**
- Índice de Rendimiento de Color IRC: **Mayor a 80**
- Vida promedio: **50 000 horas**

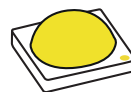

- Potencia total: **40 W, 60 W**
- Flujo luminoso promedio:
40 W **4 800 lúmenes**
60 W **9 600 lúmenes**
- Temperatura de Color Correlacionada, TCC: **3 000 K, 4 000 K, 5 000 K**

CONFIGURACIÓN DE PRODUCTO

Z102RT 40 W 1.4 m	3	B	C	N	B
Z103RT 60 W 2.0 m	COLOR DE LUZ	ÓPTICA	ÓPTICA	CONTROL ELECTRÓNICO	ACABADO
MODELO DEL PRODUCTO	3 3000 K 4 4000 K 5 5000 K	UPLIGHT B 110+100° G 165+130°	DOWNLIGHT C Concentrada 30° M Media 55° D Difusa 65°	N ON-OFF A 0-10 V	B BLANCO G GRIS N NEGRO

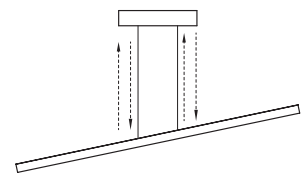
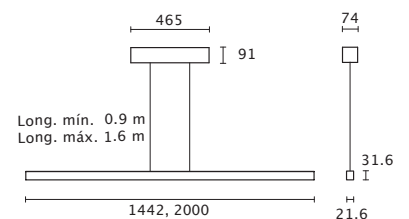

ÓPTICAS

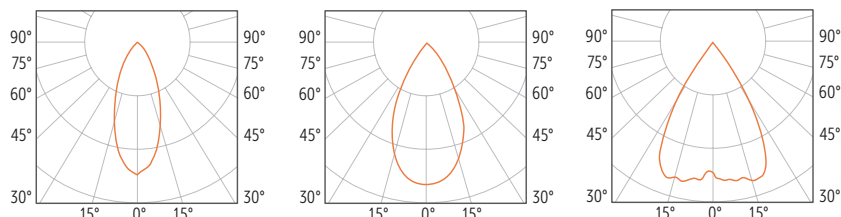

CONCENTRADA 30°

MEDIA 55°

DIFUSA 65°

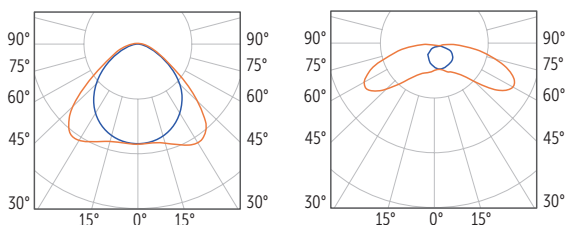

110 + 100 55°

165 + 130°

TEMPERATURA DE COLOR 3000K 4000K 5000K	IP 40	POTENCIA TOTAL 40 W	POTENCIA TOTAL 60 W
TCC 3 000 K 4 000 K 5 000 K	RANGO VOLTAJE 120-277 V AC	FLUJO LUMINOSO 4 800 lm 9 600 lm	POTENCIA TOTAL 40 W
FLUJO LUMINOSO 4 800 lm 9 600 lm	IRC >80	BLANCO	NEGRO
GRIS	TVU 50 000 h	HECHO EN MÉXICO	NOM

(L) DFCSJ-OEM-OCC

Control de accesorio integral Vive con sensor

Mide la luz en el espacio (luz natural) mientras detecta personas que se mueven dentro de un área utilizando infrarrojos pasivos para determinar la ocupación.

Controla las luces para equilibrar el nivel de luz en el espacio, combinando comodidad, ahorro de energía excepcional y facilidad de instalación.

FUNCIONALIDAD DE OCUPACIÓN / VACANTE:

Detección de movimiento infrarrojo pasivo con la exclusiva tecnología Lutron XCT para detección de movimiento mayor y menor.

Campo de visión de 360°

Cobertura de movimiento mayor y menor movimiento de 144 pies² (43,9 m²) basada en una altura de techo de 9 pies (2,75 m).

FUNCIONALIDAD DEL SENSOR DE LUZ DIURNA:

El sensor de luz natural tiene una calibración simple y automática fuera de la caja.

Diseñado para dar una respuesta lineal a los cambios en nivel de luz.

Detecta cambios en el nivel de luz ambiental de 0 a 1600 lx (0 a 150 fc).

Compensación de luz diurna a través del control proporcional confiable de lazo cerrado de Lutron.

(LR) DFCSJ-OEM-RF:

Control de dispositivo integral Vive (solo RF)

Proporciona control inalámbrico del dispositivo cuando no se necesita ocupación ni detección de luz diurna.

FRECUENCIA

431.0–437.0 MHz (EE. UU., Canadá, México)

Rango

Los sensores y controles inalámbricos deben ubicarse a menos de 60 pies (18 m) uno del otro en la línea de visión, o 30 pies (9 m) a través de las paredes.

Los dispositivos deben ubicarse a menos de 71 pies (22 m) del Vive hub.

Utiliza la tecnología Lutron Clear Connect RF

CONFIGURACIÓN PREDETERMINADA DEL SENSOR PARA DFCSJ-OEM-OCC (AJUSTABLE SOLO A TRAVÉS DE LA INTERFAZ DE USUARIO DEL HUB VIVE A MENOS QUE SE INDIQUE LO CONTRARIO)

Tiempo de espera del sensor de ocupación: 15 minutos

Sensibilidad del sensor de ocupación: Media

Modo: Detección de ocupación (encendido automático, apagado automático)

Nivel de luz ocupado: 100% (tenga en cuenta que esto también se puede cambiar con un control remoto Pico y un sensor Radio Powr Savr).

Iluminación natural: Habilitada

CARACTERÍSTICAS DE DFCSJ-OEM-OCC / RF

Memoria de falla de energía.

DIAGRAMA DE RANGO



Tabla de cobertura del sensor de movimiento principal

Ancho del techo	Movimiento mayor Área de cobertura (ft ²)*
8 ft (2,4 m)	114
9 ft (2,7 m)	144
10 ft (3,0 m)	178
12 ft (3,7 m)	256

Movimiento mayor:

Movimiento de una persona que ingresa o pasa por un área.

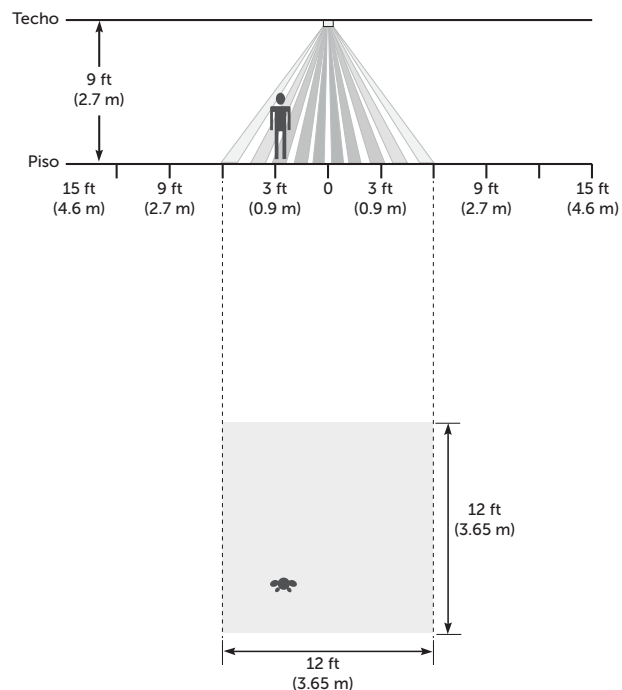
– 12 ft x 12 ft (144 ft²) (3,65 m x 3,65 m [13,3 m²])

1 Tenga en cuenta que esto es para la configuración de alta sensibilidad.

2 Las luces pueden encenderse fuera del área de movimiento principal.

Movimiento menor:

Movimiento de una persona que ocupa un área y se dedica a pequeñas actividades (por ejemplo, alcanzar un teléfono, pasar las páginas de un libro, levantar una taza de café, etc.)

– 12 ft x 12 ft (144 ft²) (3,65 m x 3,65 m [13,3 m²])

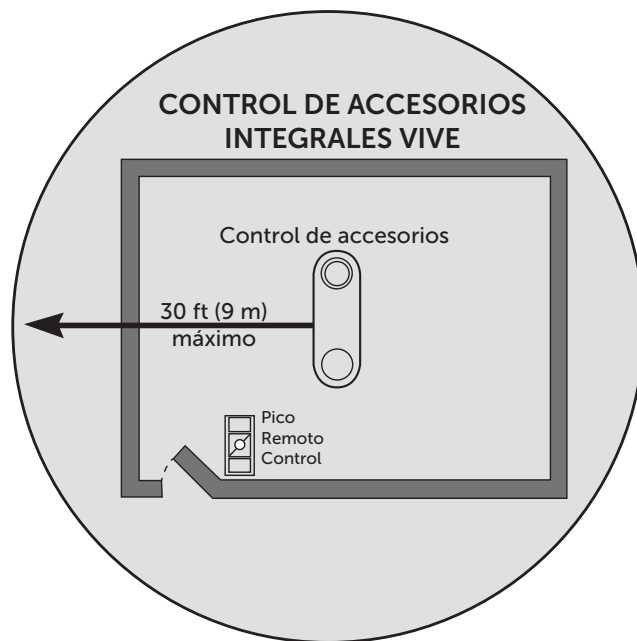

Control remoto Pico (hasta 10)

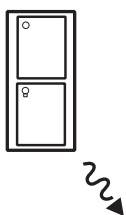

Sensor de ocupación Radio Powr Savr (hasta 10)

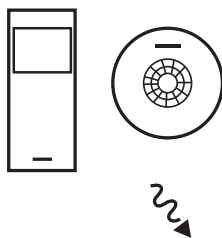

Sensor de luz natural Radio Powr Savr (1 máximo)



Hub inalámbrico Vive (1 máximo)

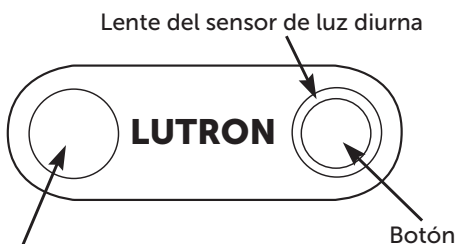
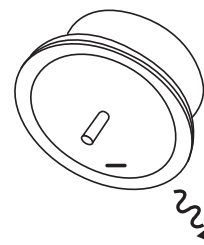

(L) DFCSJ-OEM-OCC
CON SENSOR



(LR) DFCSJ-OEM-RF
SIN SENSOR

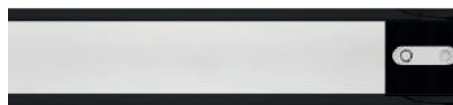

Disponible en las siguientes luminarias:

ZODIA EN TODAS SUS VERSIONES

ZIBA EN TODAS SUS VERSIONES

ZIRA EN TODAS SUS VERSIONES

TECNOLOGÍA BLANCO DINÁMICO



¿Qué es el blanco dinámico o tunnable white?

Las luminarias con tecnología blanco dinámico, también denominado tunnable white, tienen la capacidad de emitir luz blanca en un rango más o menos amplio de temperatura de color.

Normalmente este rango va desde el blanco cálido de 2700K hasta el blanco frío de 5000K. El usuario puede definir y variar el tono del blanco según sus proyectos, preferencias o actividades.

Disponible en las siguientes luminarias:

ZODIA EN TODAS SUS VERSIONES

ZIBA EN TODAS SUS VERSIONES

ZIRA EN TODAS SUS VERSIONES





ZODIA

Sistema modular y versátil para crear un sin fin de aplicaciones en cualquier entorno interior, de lo más simple a lo complejo, usando un único tipo de luminaria.



ZODIA: VERSATILIDAD EN UN SISTEMA MODULAR PENSADO PARA INSTALACIONES EN INTERIOR

Un sistema sumamente versátil que te permite tener líneas de luz, empotrado a plafón, sobrepuestas a plafón o suspendidas, con una calidad lumínica ideal, sin crear sombras, con una máxima eficiencia.

Diseñados para la iluminación eficiente de comercios, oficinas y áreas de tráfico.

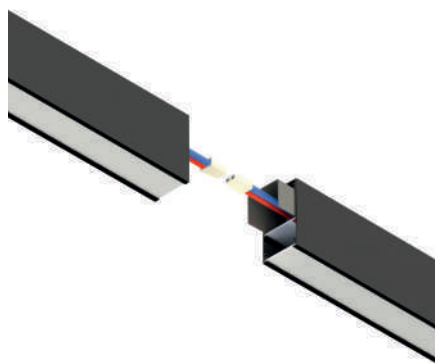

ZODIA TANDEM

Permite colocar luminarias en línea continua para tener un sistema de luz constante sin notar fronteras entre luminarias.



ZODIA 90°

Para nuestras luminarias suspendidas permite crear estructuras de luz suspendidas de los plafones.



ZODIA LOUVER

Luminarias suspendidas con posibilidad de tener luz de acento con variedad de ópticas y resultados combinados de luz.

Iluminación para interiores
discreta y eficiente

VIVE by LUTRON

BLANCO
dinámico

BLACK-
BOX®

Proyecto de Catálogo Iluminación, Aguascalientes

Be Brave Be Bright Be
Be Bare Be Bold Be

ZODIA

Todas las luminarias de la línea Zodia están diseñadas y fabricadas con la última tecnología y con materiales que garantizan un desempeño óptimo:



- Cuerpo de aluminio extruido acabado en poliéster electrostático color blanco
- Difusor de PMMA 90% transmitancia.
- Conexión: **120-277 V AC**
- Índice de Protección: **IP40**
- Índice de Rendimiento de Color IRC: **Mayor a 80**
- Vida promedio: **50 000 horas**
- Disponible con LED Driver dimeable para plataforma **0-10 V**



- Potencia total: **20 W, 30 W, 40 W, 45 W, 55 W, 80 W, 90 W**
- Flujo: **120 lúmenes por Watt**
- Temperatura de Color Correlacionada, TCC: **3 000 K, 4 000 K y 5 000 K**

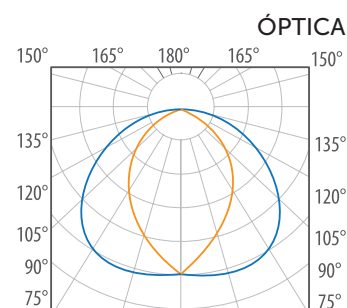
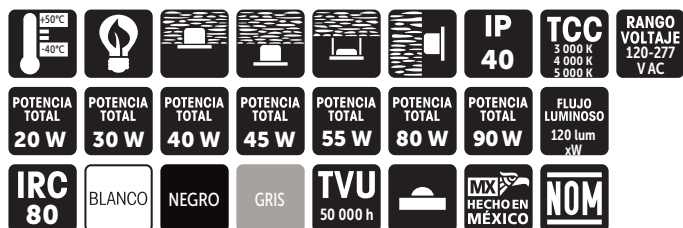

GARANTÍA DE CINCO AÑOS CONTRA DEFECTOS DE FABRICACIÓN.

ZODIA EMPOTRAR

20 W · 45 W · 55 W · 90 W

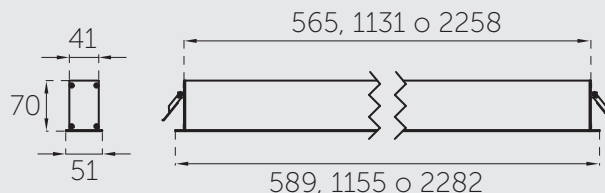

DISEÑADO PARA
EMPOTRAR EN FALSO
PLAFÓN

CLAMPS DE ACERO
GALVANIZADO

ACABADO EN POLIÉSTER
ELECTROSTÁTICO

CONFIGURACIÓN DE PRODUCTO

Z190R	E	3	F	N	B
MODELO DEL PRODUCTO	INSTALACIÓN	COLOR DE LUZ	ÓPTICA	CONTROL ELECTRÓNICO	ACABADO
Z190R (20 W ZODIA 1.15 m) Z191R (45 W ZODIA 1.15 m) Z192R (55 W ZODIA 1.15 m) Z193R (45 W ZODIA 2.28 m) Z194R (20 W ZODIA 0.58 m) Z630R (90 W ZODIA 2.28 m)	E EMPOTRADO	3 3 000 K 4 4 000 K 5 5 000 K	F DIFUSOR FROSTED	N ON-OFF A DIMEABLE 0-10 V C DALI + VIVE LUTRON CON SENSOR E DALI + VIVE LUTRON SIN SENSOR BLANCO DINÁMICO B DALI Q CONTROL QUANTUM	B BLANCO G GRIS N NEGRO
		B BLANCO DINÁMICO			

ZODIA SUSPENDIDA

20 W · 45 W · 55 W · 90 W

DISEÑADO PARA SUSPENDER SOBRE
LOSA O PLAFÓN CORRIDO

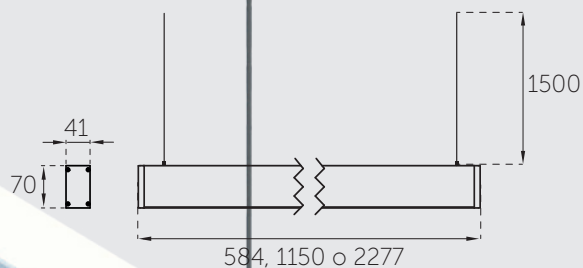

CONFIGURACIÓN DE PRODUCTO

Z190R	T	3	F	N	B
MODELO DEL PRODUCTO	INSTALACIÓN	COLOR DE LUZ	ÓPTICA	CONTROL ELECTRÓNICO	ACABADO
Z190R (20 W ZODIA 1.15 m) Z191R (45 W ZODIA 1.15 m) Z192R (55 W ZODIA 1.15 m) Z193R (45 W ZODIA 2.27 m) Z194R (20 W ZODIA 0.58 m) Z630R (90 W ZODIA 2.27 m)	T SUSPENDIDO	3 3 000 K 4 4 000 K 5 5 000 K	F DIFUSOR FROSTED	N ON-OFF A DIMEABLE 0-10 V C DALI + VIVE LUTRON CON SENSOR E DALI + VIVE LUTRON SIN SENSOR BLANCO DINÁMICO B DALI Q CONTROL QUANTUM	B BLANCO G GRIS N NEGRO
		B BLANCO DINÁMICO			

ZODIA SOBREPONER

20 W · 45 W · 55 W · 90 W

vive by LUTRON

BLANCO
dinámico

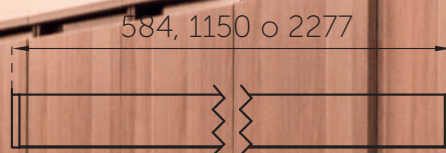
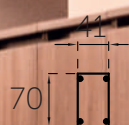

DISEÑADO PARA SOBREPONER EN
LOSA O EN FALSO PLAFÓN

CONFIGURACIÓN DE PRODUCTO

Z190R	S	3	F	N	B
MODELO DEL PRODUCTO	INSTALACIÓN	COLOR DE LUZ	ÓPTICA	CONTROL ELECTRÓNICO	ACABADO
Z190R (20 W ZODIA 1.15 m) Z191R (45 W ZODIA 1.15 m) Z192R (55 W ZODIA 1.15 m) Z193R (45 W ZODIA 2.27 m) Z194R (20 W ZODIA 0.58 m) Z630R (90 W ZODIA 2.27 m)	S SOBREPONER	3 3 000 K 4 4 000 K 5 5 000 K	F DIFUSOR FROSTED	N ON-OFF A DIMEABLE 0-10 V C DALI + VIVE LUTRON CON SENSOR E DALI + VIVE LUTRON SIN SENSOR	B BLANCO G GRIS N NEGRO
		B BLANCO DINÁMICO		BLANCO DINÁMICO B DALI Q CONTROL QUANTUM	

Proyecto de Cátodo Iluminación, Aguascalientes

ZODIA LOUVER

30 W · 45 W · 60 W

LOUVER
ANTIDESLUMBRANTE
DE TERMOPLÁSTICO
PC COLOR NEGRO

EFECTO DE LUZ DE ACENTO,
ÓPTICAS DE PMMA:
HAZ SUPER CONCENTRADO
10°, CONCENTRADO 14°,
MEDIO 30°, DIFUSO 40°
Y ELÍPTICO 17X35°

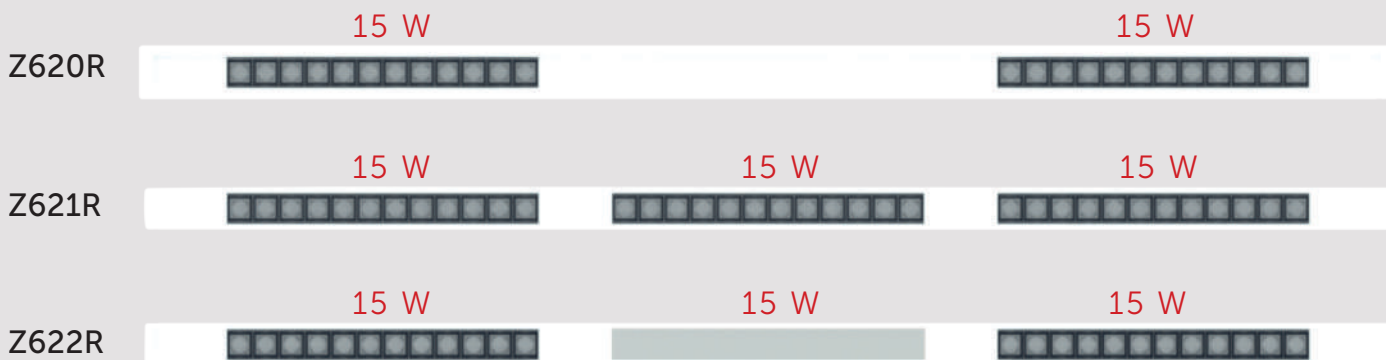
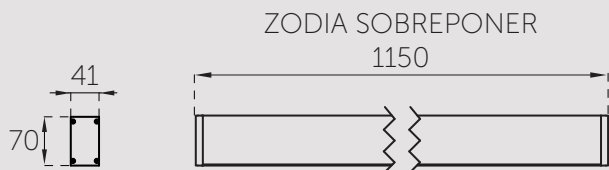
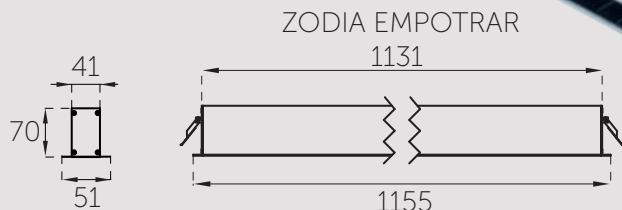
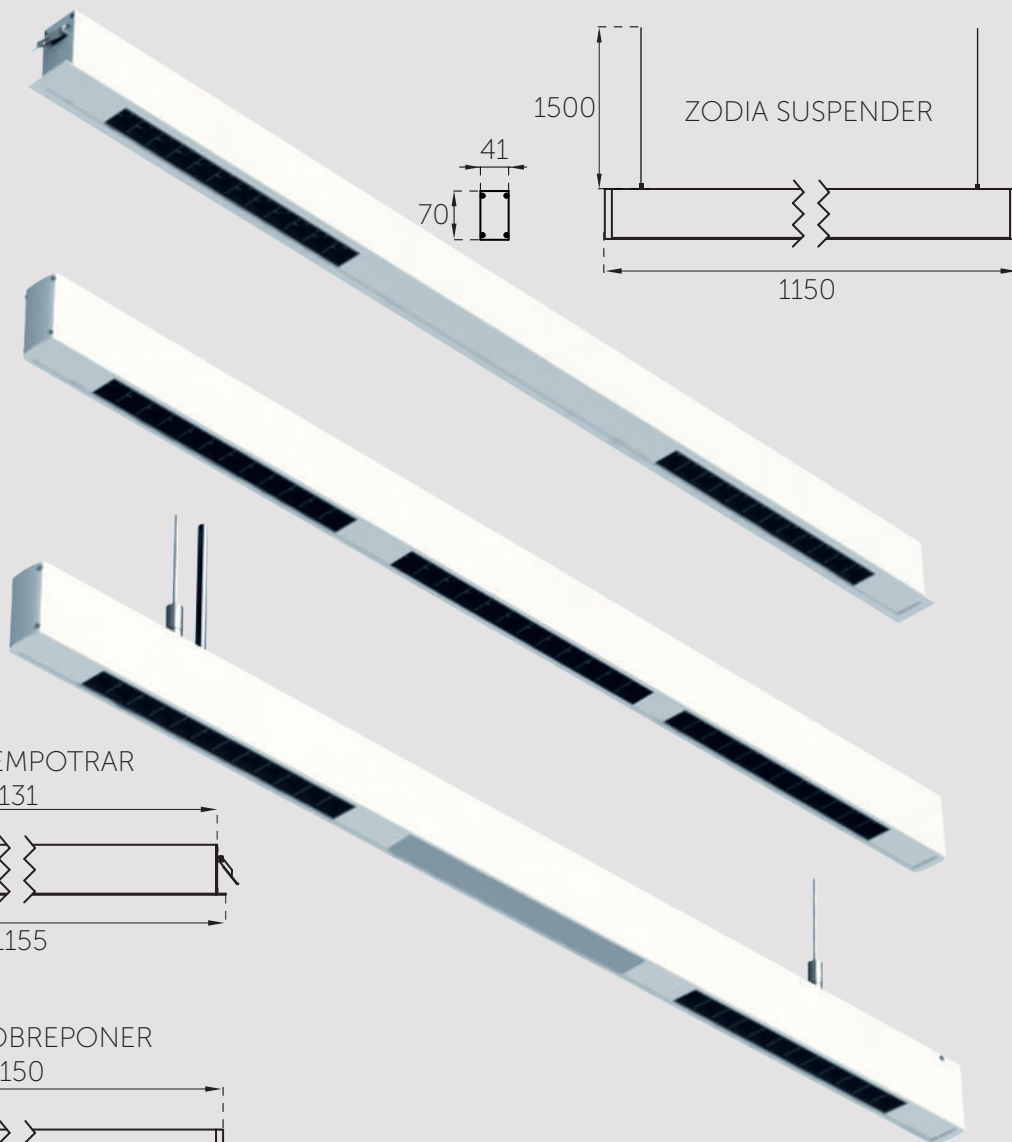

CONFIGURACIÓN DE PRODUCTO

Z620R	T	3	M	N	B
MODELO DEL PRODUCTO	INSTALACIÓN	COLOR DE LUZ	ÓPTICA	CONTROL ELECTRÓNICO	ACABADO
Z620R 30 W ZODIA LOUVER Z621R 45 W ZODIA LOUVER Z622R 45 W ZODIA LOUVER-DIFUSOR	E EMPOTRADO S SOBREPONER T SUSPENDIDO	3 3 000 K 4 4 000 K 5 5 000 K	K SUPER CONCENTRADA C CONCENTRADA M MEDIA D DIFUSA E ELÍPTICA	N ON-OFF A DIMEABLE 0-10 V C DALI + VIVE LUTRON CON SENSOR E DALI + VIVE LUTRON SIN SENSOR	B BLANCO G GRIS N NEGRO
Z627RT 45 W ZODIA LOUVER DUAL Z628RT 60 W ZODIA LOUVER DUAL Z629RT 60 W ZODIA LOUVER-DIFUSOR DUAL	T SUSPENDIDO				

ZODIA SUSPENDIDA
CON OPCIÓN DE LUZ
INDIRECTA
**DISPONIBLE COMO
PRODUCTO DE LÍNEA**

ZODIA TANDEM

20 W · 45 W · 55 W · 90 W

BLANCO
dinámico

VIVE by LUTRON

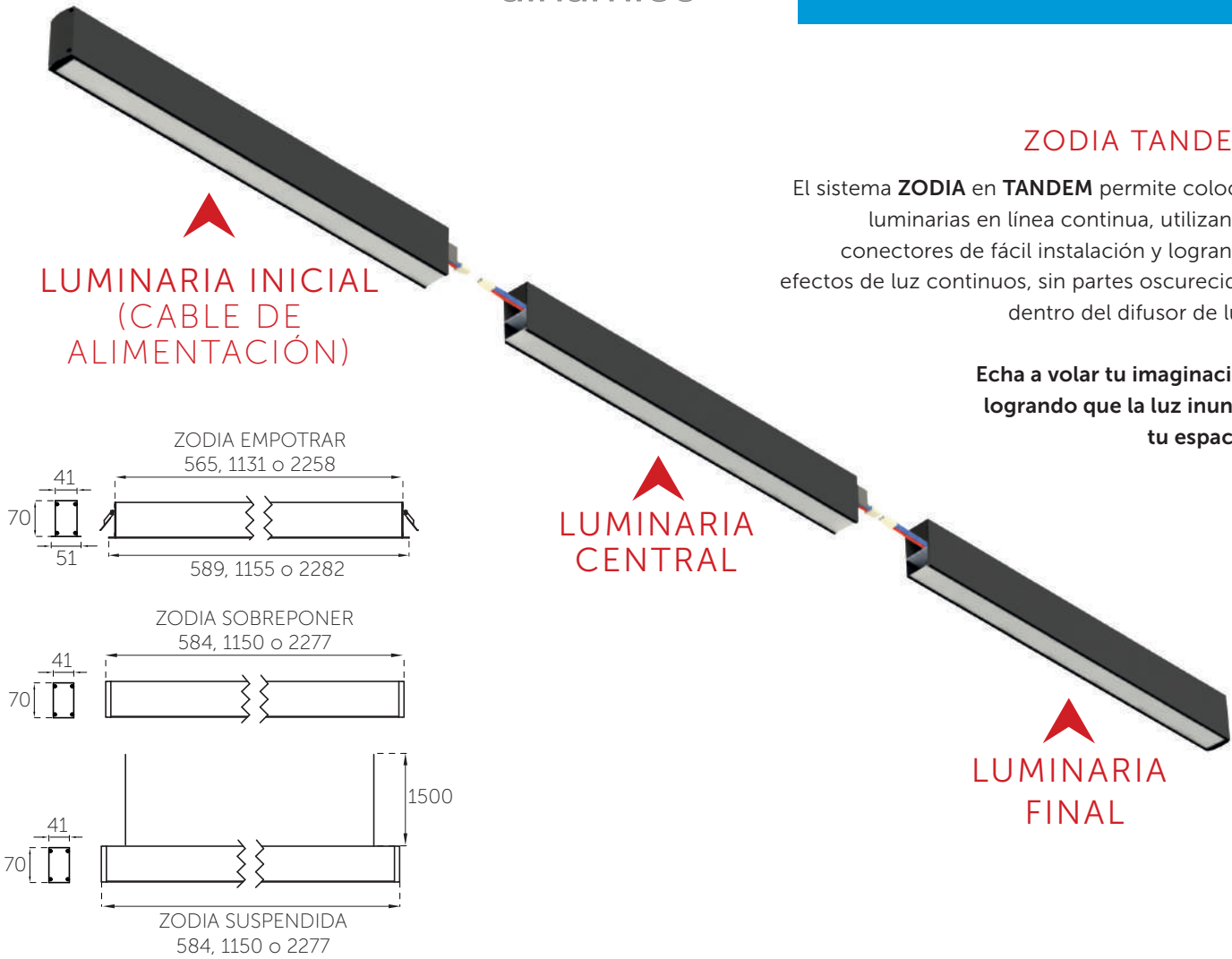

ZODIA TANDEM

El sistema **ZODIA** en **TANDEM** permite colocar luminarias en línea continua, utilizando conectores de fácil instalación y logrando efectos de luz continuos, sin partes oscurecidas dentro del difusor de luz.

Echa a volar tu imaginación logrando que la luz inunde tu espacio.

LAS POSIBILIDADES ILIMITADAS QUE OFRECEN LOS LUMINARIOS ZODIA PERMITEN CREAR EFECTOS DE LUZ PARA ÁREAS DE TRABAJO, TRÁNSITO Y CIRCULACIÓN CON FLUIDEZ Y EFICIENCIA.

EL SISTEMA TIENE CONECTORES RÁPIDOS PARA ENERGIZAR CADA TRAMO, Y DEJANDO FIJO EL SISTEMA CON CONECTORES METÁLICOS.

DEFINE TU SISTEMA CON LUMINARIAS TERMINALES E INTERMEDIAS.

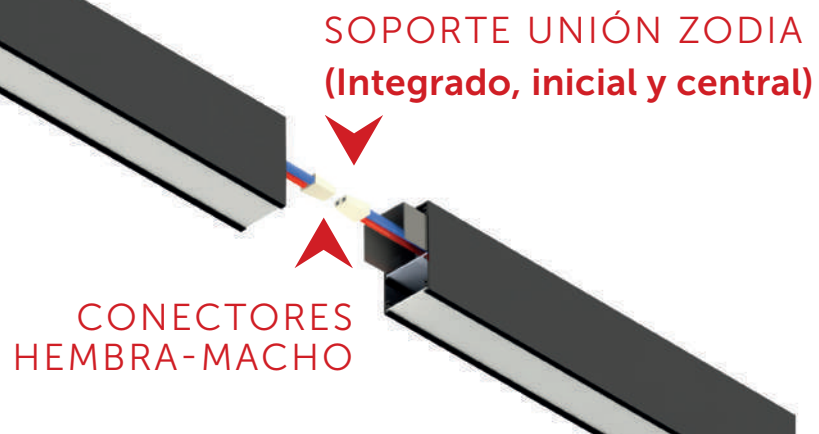

ZODIA TANDEM

20 W · 45 W · 55 W · 90 W

ZODIA INICIAL

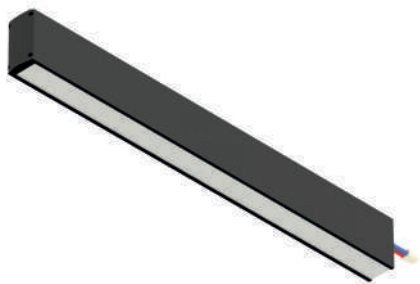

CONFIGURACIÓN DE PRODUCTO

Z600R	T	3	F	N	B
MODELO DEL PRODUCTO	INSTALACIÓN	COLOR DE LUZ	ÓPTICA	CONTROL ELECTRÓNICO	ACABADO
Z600R 20 W ZODIA TANDEM INICIAL 0.58 m Z601R 20 W ZODIA TANDEM INICIAL 1.15 m Z602R 45 W ZODIA TANDEM INICIAL 1.15 m Z603R 55 W ZODIA TANDEM INICIAL 1.15 m Z604R 45 W ZODIA TANDEM INICIAL ** Z670R 55 W ZODIA TANDEM INICIAL ** Z631R 90 W ZODIA TANDEM INICIAL **	E EMPOTRADO S SOBREPONER T SUSPENDIDO	3 3 000 K 4 4 000 K 5 5 000 K	F DIFUSOR FROSTED	N ON-OFF A DIMEABLE 0-10 V C DALI + VIVE LUTRON CON SENSOR E DALI + VIVE LUTRON SIN SENSOR BLANCO DINÁMICO B DALI Q CONTROL QUANTUM	B BLANCO G GRIS N NEGRO
Z634R 45 W ZODIA TANDEM INICIAL 1.13 m DIR-INDIR (SUSPENDIDA) Z637R 90 W ZODIA TANDEM INICIAL DIR-INDIR (SUSPENDIDA) 2.27 m		B BLANCO DINÁMICO			

** Las medidas pueden variar según la aplicación: suspender, empotrar, sobreponer

ZODIA CENTRAL

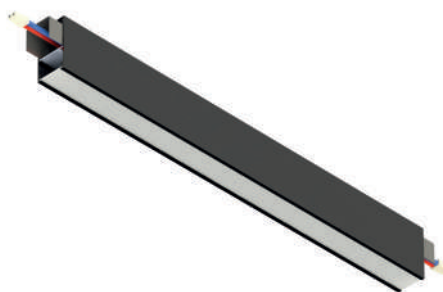

CONFIGURACIÓN DE PRODUCTO

Z605R	T	3	F	N	B
MODELO DEL PRODUCTO	INSTALACIÓN	COLOR DE LUZ	ÓPTICA	CONTROL ELECTRÓNICO	ACABADO
Z605R 20 W ZODIA TANDEM CENTRAL 0.58 m Z606R 20 W ZODIA TANDEM CENTRAL 1.15 m Z607R 45 W ZODIA TANDEM CENTRAL 1.15 m Z608R 55 W ZODIA TANDEM CENTRAL 1.15 m Z609R 45 W ZODIA TANDEM CENTRAL ** Z671R 55 W ZODIA TANDEM CENTRAL ** Z632R 90 W ZODIA TANDEM CENTRAL **	E EMPOTRADO S SOBREPONER T SUSPENDIDO	3 3 000 K 4 4 000 K 5 5 000 K	F DIFUSOR FROSTED	N ON-OFF A DIMEABLE 0-10 V C DALI + VIVE LUTRON CON SENSOR E DALI + VIVE LUTRON SIN SENSOR BLANCO DINÁMICO B DALI Q CONTROL QUANTUM	B BLANCO G GRIS N NEGRO
Z635R 45 W ZODIA TANDEM CENTRAL 1.13 m DIR-INDIR (SUSPENDIDO) Z638R 90 W ZODIA TANDEM CENTRAL 2.27 m DIR-INDIR (SUSPENDIDO)		B BLANCO DINÁMICO			

** Las medidas pueden variar según la aplicación: suspender, empotrar, sobreponer

ZODIA FINAL

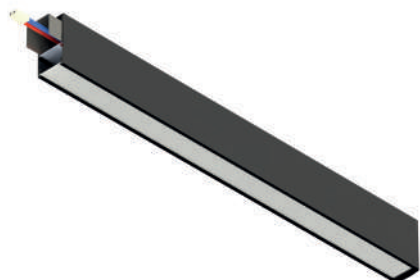

CONFIGURACIÓN DE PRODUCTO

Z610R	T	3	F	N	B
MODELO DEL PRODUCTO	INSTALACIÓN	COLOR DE LUZ	ÓPTICA	CONTROL ELECTRÓNICO	ACABADO
Z610R 20 W ZODIA TANDEM FINAL 0.58 m Z611R 20 W ZODIA TANDEM FINAL 1.15 m Z612R 45 W ZODIA TANDEM FINAL 1.15 m Z613R 55 W ZODIA TANDEM FINAL 1.15 m Z614R 45 W ZODIA TANDEM FINAL ** Z672R 55 W ZODIA TANDEM FINAL ** Z633R 90 W ZODIA TANDEM FINAL **	E EMPOTRADO S SOBREPONER T SUSPENDIDO	3 3 000 K 4 4 000 K 5 5 000 K	F DIFUSOR FROSTED	N ON-OFF A DIMEABLE 0-10 V C DALI + VIVE LUTRON CON SENSOR E DALI + VIVE LUTRON SIN SENSOR BLANCO DINÁMICO B DALI Q CONTROL QUANTUM	B BLANCO G GRIS N NEGRO
Z636R 45 W ZODIA TANDEM FINAL 1.13 m DIR-INDIR (SUSPENDIDA) Z639R 90 W ZODIA TANDEM FINAL 2.27 m DIR-INDIR (SUSPENDIDA)		B BLANCO DINÁMICO			

ZODIA L TÁNDEM
20 W · 45 W · 55W

VIVE by LUTRON

BLANCO
dinámico



623

609.5

576

575

ARREGLOS ZODIA L TÁNDEM PARA HACER UN PROYECTO

20 W · 45 W · 55 W

ARREGLO EN RECTÁNGULO

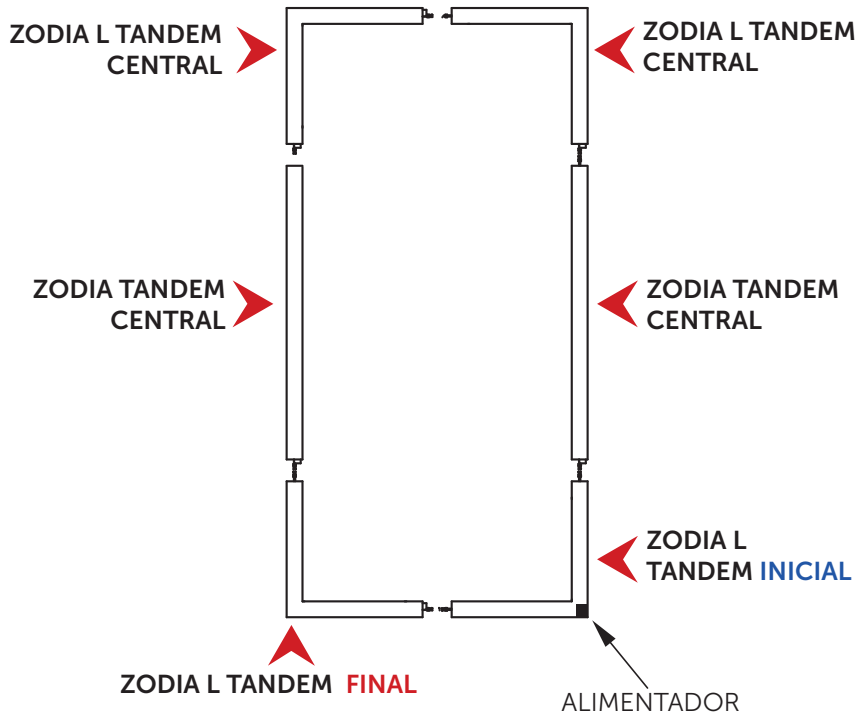

CAPACIDAD INTERCONEXIÓN ON-OFF
CABLE CALIBRE 3X18

WATTS	TAMAÑO	CAPACIDAD
20 W 45 W 55 W	0.6 M	18 LUMINARIAS
20 W 45 W 55 W	1.15 M	12 LUMINARIAS
20 W 45 W 55 W	2.27 M	6 LUMINARIAS

CAPACIDAD INTERCONEXIÓN 0-10 V
CABLE CALIBRE 5X22

WATTS	TAMAÑO	CAPACIDAD
20 W 45 W 55 W	0.6 M	9 LUMINARIAS
20 W 45 W 55 W	1.15 M	6 LUMINARIAS
20 W 45 W 55 W 90 W	2.27 M	3 LUMINARIAS

ARREGLO EN CUADRO

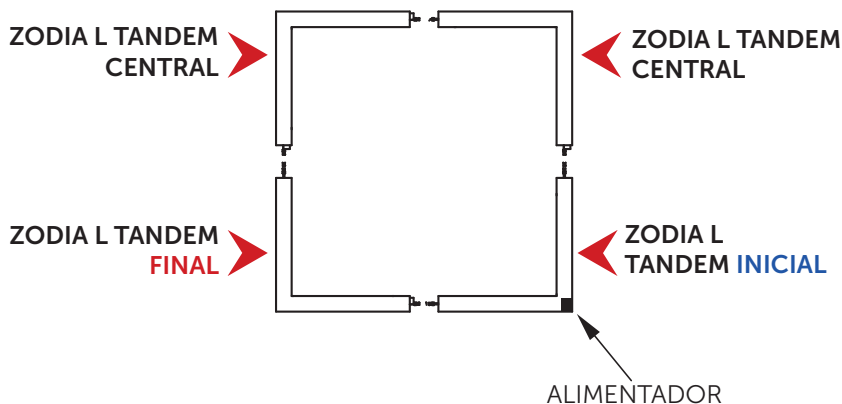

CONFIGURACIÓN DE PRODUCTO

Z616R	T	3	F	N	B
MODELO DEL PRODUCTO	INSTALACIÓN	COLOR DE LUZ	ÓPTICA	CONTROL ELECTRÓNICO	ACABADO
Z655R ZODIA L TÁNDEM INICIAL 20 W Z656R ZODIA L TÁNDEM INICIAL 45 W Z657R ZODIA L TÁNDEM INICIAL 55 W Z616R ZODIA L TÁNDEM CENTRAL 20 W Z617R ZODIA L TÁNDEM CENTRAL 45 W Z618R ZODIA L TÁNDEM CENTRAL 55 W Z658R ZODIA L TÁNDEM FINAL 20 W Z659R ZODIA L TÁNDEM FINAL 45 W Z660R ZODIA L TÁNDEM FINAL 55 W	S SOBREPONER T SUSPENDIDO E EMPOTRAR	3 3 000 K 4 4 000 K 5 5 000 K	F DIFUSOR FROSTED	N ON-OFF A DIMEABLE 0-10 V C DALI + VIVE LUTRON CON SENSOR E DALI + VIVE LUTRON SIN SENSOR BLANCO DINÁMICO B DALI Q CONTROL QUANTUM	B BLANCO G GRIS N NEGRO

ZODIA L & CUADRO

40 W · 80 W



EL SISTEMA ZODIA SUSPENDIDO

BRINDA LA OPORTUNIDAD DE CREAR ESQUINAS, PARA HACER ESCUADRAS, CUADROS Y RECTÁNGULOS DE LUMINARIAS

BLANCO dinámico

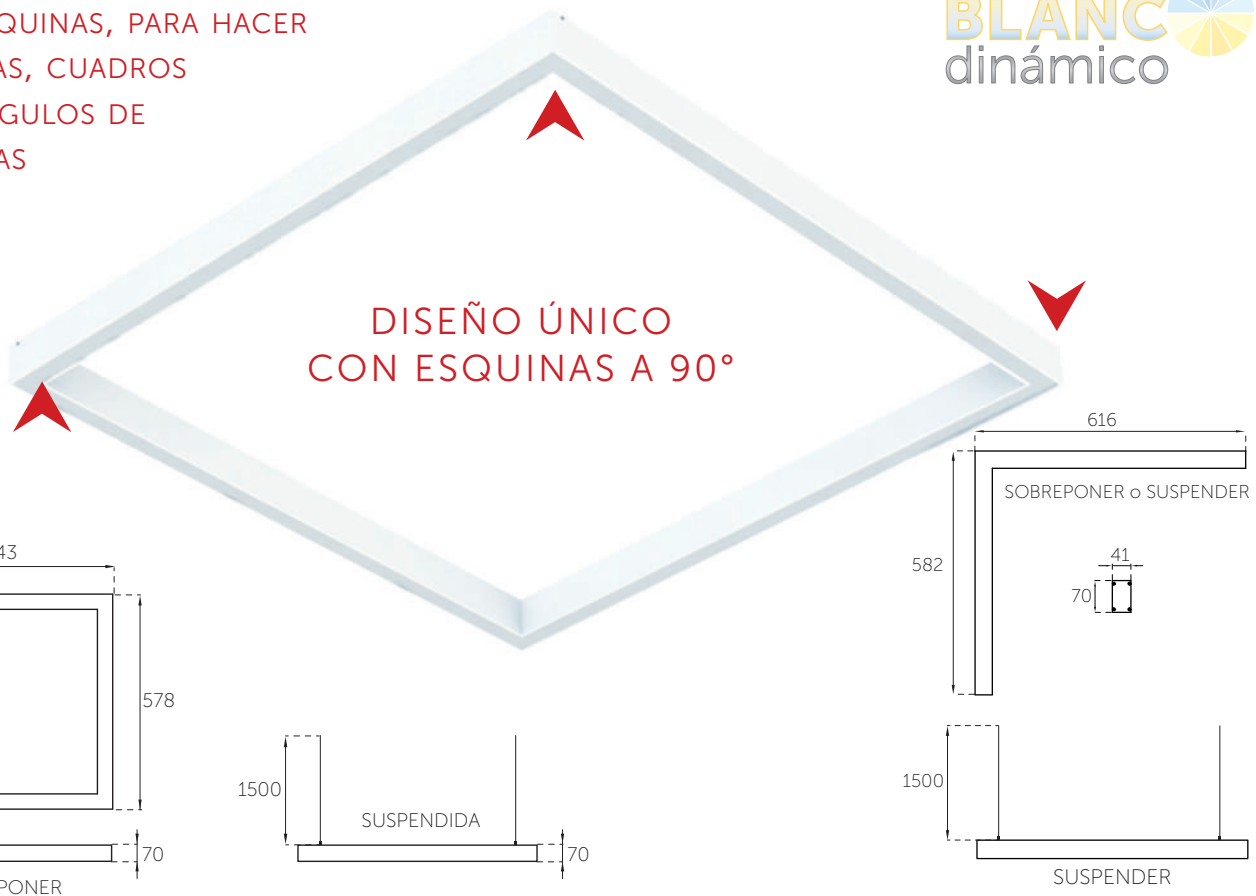

CONFIGURACIÓN DE PRODUCTO

Z195R	T	3	F	N	B
MODELO DEL PRODUCTO	INSTALACIÓN	COLOR DE LUZ	ÓPTICA	CONTROL ELECTRÓNICO	ACABADO
Z195R 80 W ZODIA CUADRO	S SOBREPONER T SUSPENDIDO	3 3 000 K 4 4 000 K 5 5 000 K	F DIFUSOR FROSTED	N ON-OFF A DIMEABLE 0-10 V C DALI + VIVE LUTRON CON SENSOR E DALI + VIVE LUTRON SIN SENSOR BLANCO DINÁMICO B DALI Q CONTROL QUANTUM	B BLANCO G GRIS N NEGRO



CONFIGURACIÓN DE PRODUCTO

Z615R	T	3	F	N	B
MODELO DEL PRODUCTO	INSTALACIÓN	COLOR DE LUZ	ÓPTICA	CONTROL ELECTRÓNICO	ACABADO
Z615R 40 W ZODIA L	S SOBREPONER T SUSPENDIDO E EMPOTRAR	3 3 000 K 4 4 000 K 5 5 000 K	F DIFUSOR FROSTED	N ON-OFF A DIMEABLE 0-10 V C DALI + VIVE LUTRON CON SENSOR E DALI + VIVE LUTRON SIN SENSOR BLANCO DINÁMICO B DALI Q CONTROL QUANTUM	B BLANCO G GRIS N NEGRO

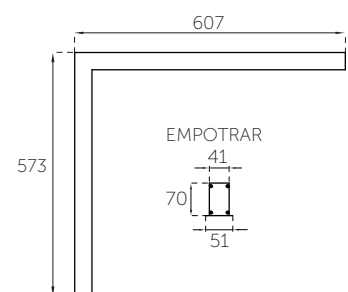

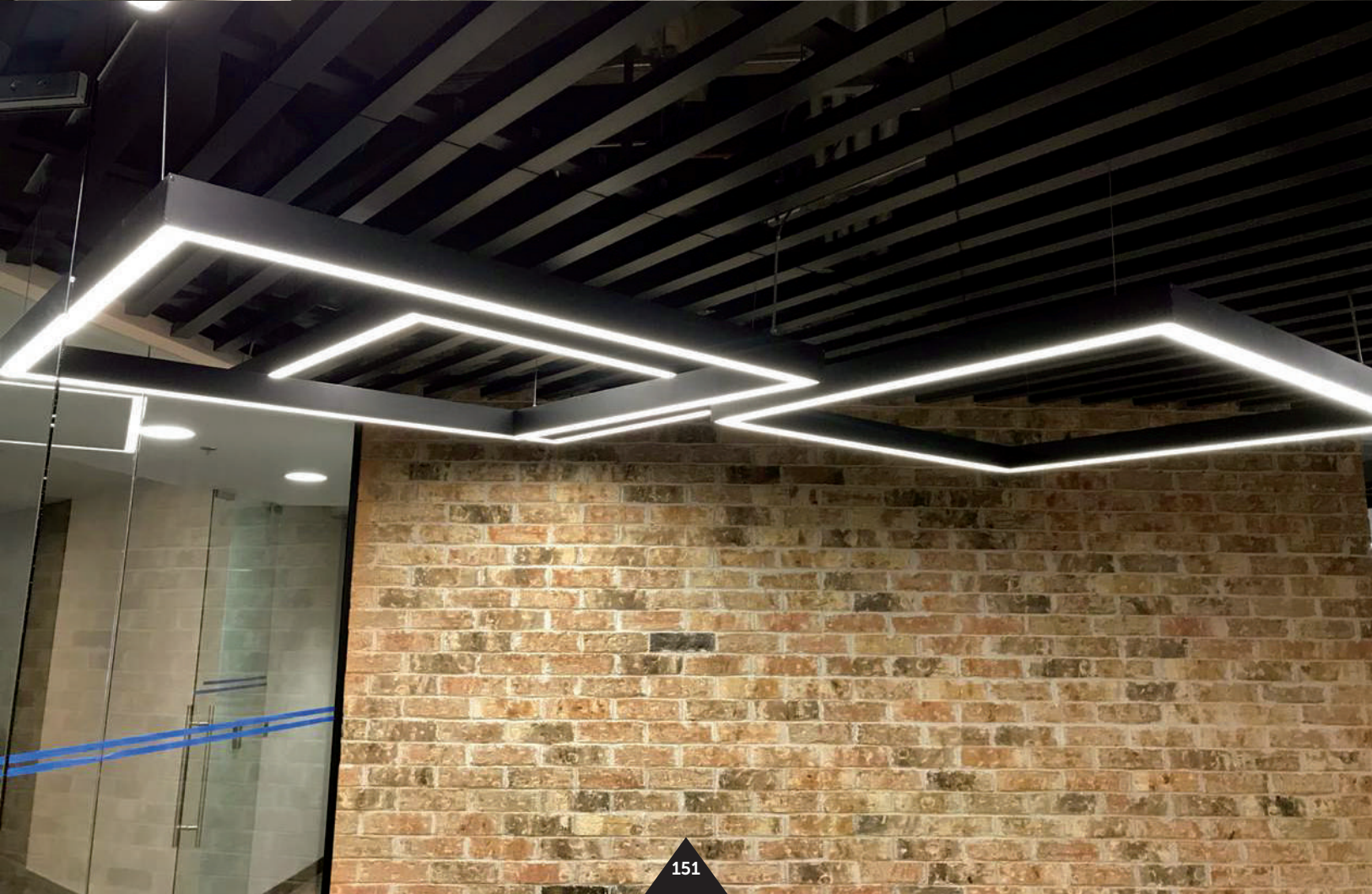

ZODIA PROGRAMABLE DUAL; MODO NORMAL Y DE EMERGENCIA

30 W - 50 W



LA FAMILIA DE LUMINARIAS DE EMERGENCIA ZODIA SON UNA SOLUCIÓN DUAL CAPAZ DE OPERAR EN MODO NORMAL (BAJO TENSIÓN DE LÍNEA) O EN MODO EMERGENCIA EN UN SOLO DISPOSITIVO.

EN UN EVENTO DE PÉRDIDA DE ENERGÍA ELÉCTRICA EN LA LÍNEA EL MODO DE EMERGENCIA ES ACTIVADO, LA ENERGÍA NECESARIA ES SUMINISTRADO POR UN CONJUNTO DE BATERÍAS.

CONFIGURACIÓN DE PRODUCTO

Z650R	T	3	F	E	B
MODELO DEL PRODUCTO	INSTALACIÓN	COLOR DE LUZ	ÓPTICA	CONTROL ELECTRÓNICO	ACABADO
Z650R 30 W ZODIA 1.7 m	E EMPOTRADO T SUSPENDIDO S SOBREPONER	3 3 000 K 4 4 000 K 5 5 000 K	F DIFUSOR FROSTED	E LUMINARIA DE EMERGENCIA	B BLANCO G GRIS N NEGRO



CONFIGURACIÓN DE PRODUCTO

Z651R	E	3	F	E	B
MODELO DEL PRODUCTO	INSTALACIÓN	COLOR DE LUZ	ÓPTICA	CONTROL ELECTRÓNICO	ACABADO
Z651R 50 W ZODIA 1.7 m	E EMPOTRADO T SUSPENDIDO S SOBREPONER	3 3 000 K 4 4 000 K 5 5 000 K	F DIFUSOR FROSTED	E LUMINARIA DE EMERGENCIA	B BLANCO G GRIS N NEGRO

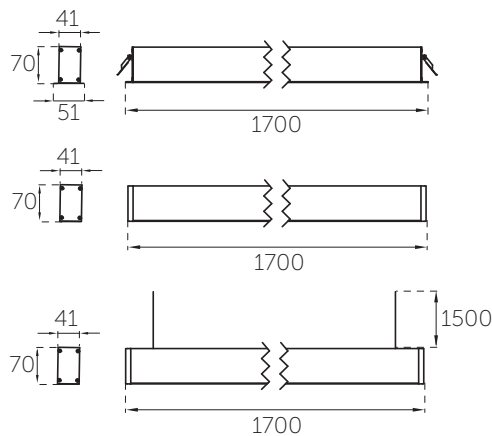

ZODIA SUSPENDIDO DUAL

20 W · 45 W · 55 W



BLANCO
dinámico

SISTEMA DUAL DE LUZ CON **UP LIGHT**
Y **DOWN LIGHT** IDEAL PARA EVITAR
EL EFECTO CAVERNA EN EL AMBIENTE
A ILUMINAR CON ESTE VERSÁTIL
SISTEMA DE ILUMINACIÓN

DISEÑADA PARA SUSPENDER SOBRE
LOSA O PLAFÓN CORRIDO

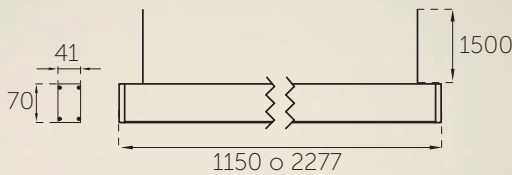
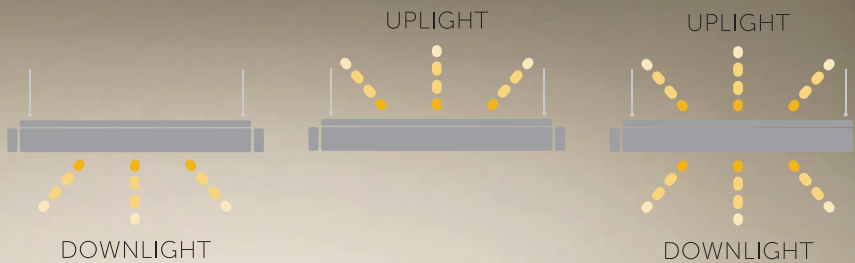

CON POSIBILIDAD DE PODER CONTROLAR
INDISTINTAMENTE LA LUZ SUPERIOR DE LA
INFERIOR

CONFIGURACIÓN DE PRODUCTO

Z623R	T	3	F	N	B
MODELO DEL PRODUCTO	INSTALACIÓN	COLOR DE LUZ	ÓPTICA	CONTROL ELECTRÓNICO	ACABADO
Z623R 20 W ZODIA DUAL 1.15 m DIR-INDIR Z624R 45 W ZODIA DUAL 1.15 m DIR-INDIR Z625R 55 W ZODIA DUAL 1.15 m DIR-INDIR Z626R 45 W ZODIA DUAL 2.27 m DIR-INDIR	T SUSPENDIDO	3 3000K 4 4000K 5 5000K	F DIFUSOR FROSTED	N ON-OFF A DIMEABLE 0-10 V C DALI + VIVE LUTRON CON SENSOR E DALI + VIVE LUTRON SIN SENSOR	B BLANCO G GRIS N NEGRO
		B BLANCO DINÁMICO		BLANCO DINÁMICO B DALI Q CONTROL QUANTUM	





ZODIA DE MADERA

20 W · 45 W · 55 W · 80 W

LA LUMINARIA ZODIA DE MADERA CUENTA CON UN ACABADO ÚNICO EN MADERA DE NOGAL O MADERA DE ENCINO.

IDEAL PARA ILUMINAR CUALQUIER ENTORNO INTERIOR COMO OFICINAS, RESIDENCIAS O RETAIL.

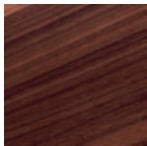

ACABADO MADERA NOGAL

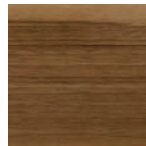

ACABADO MADERA ENCINO

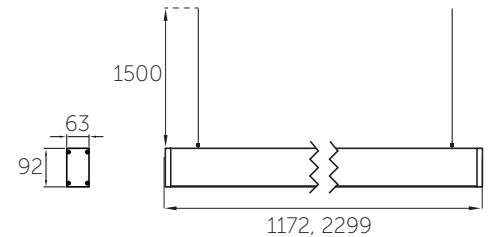

1172, 2299

ZODIA DE MADERA LINEAL SUSPENDIDA

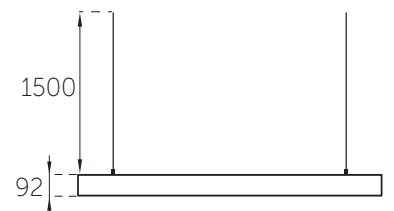
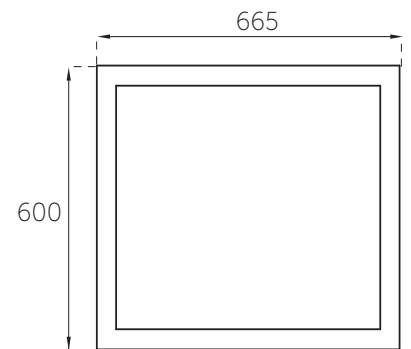

ZODIA CUADRO DE MADERA SUSPENDIDA

CONFIGURACIÓN DE PRODUCTO

Z190R	T	3	F	N	BM
MODELO DEL PRODUCTO	INSTALACIÓN	COLOR DE LUZ	ÓPTICA	CONTROL ELECTRÓNICO	ACABADO
Z190R 20 W ZODIA 1.17 m Z191R 45 W ZODIA 1.17 m Z192R 55 W ZODIA 1.17 m Z193R 45 W ZODIA 2.29 m	T SUSPENDIDO	3 3 000 K 4 4 000 K 5 5 000 K	F DIFUSOR FROSTED	N ON-OFF A DIMEABLE 0-10 V C DALI + VIVE LUTRON CON SENSOR E DALI + VIVE LUTRON SIN SENSOR BLANCO DINÁMICO B DALI Q CONTROL QUANTUM	BM NOGAL C/BICEL BLANCO NM NOGAL C/BICEL NEGRO BL ENCINO C/BICEL BLANCO NL ENCINO C/BICEL NEGRO
		B BLANCO DINÁMICO			

CONFIGURACIÓN DE PRODUCTO

Z195R	T	3	F	N	BM
MODELO DEL PRODUCTO	INSTALACIÓN	COLOR DE LUZ	ÓPTICA	CONTROL ELECTRÓNICO	ACABADO
	T SUSPENDIDO	3 3 000 K 4 4 000 K 5 5 000 K	F DIFUSOR FROSTED	N ON-OFF A DIMEABLE 0-10 V C DALI + VIVE LUTRON CON SENSOR E DALI + VIVE LUTRON SIN SENSOR BLANCO DINÁMICO B DALI Q CONTROL QUANTUM	BM NOGAL C/BICEL BLANCO NM NOGAL C/BICEL NEGRO BL ENCINO C/BICEL BLANCO NL ENCINO C/BICEL NEGRO
		B BLANCO DINÁMICO			



ZIBA / ZIRA

- Cuerpo de aluminio extruido acabado en poliéster electrostático
- Difusor de PMMA 90% transmitancia
- Conexión: **120-277 V AC**
- Índice de Protección: **IP40**
- Índice de Rendimiento de Color IRC: **Mayor a 80**
- Vida promedio: **50 000 horas**
- Disponible con LED Driver dimeable para plataforma **0-10 V**

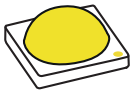

- Circuito de LED SMD de **20 W, 45 W, 55 W o 90 W**
- Potencia total: **20 W, 40 W, 45 W, 55 W, 90 W, 110 W & 180 W**
- Flujo: **120 lúmenes por Watt**
- Temperatura de Color Correlacionada, TCC: **3 000 K, 4 000 K o 5 000 K**

				IP 3 000 K 4 000 K 5 000 K	TCC 120-277 VAC	RANGO VOLTAJE 40	 HECHO EN MÉXICO
POTENCIA TOTAL 20 W	POTENCIA TOTAL 40 W	POTENCIA TOTAL 45 W	POTENCIA TOTAL 55 W	POTENCIA TOTAL 90 W	POTENCIA TOTAL 110 W	POTENCIA TOTAL 180 W	NOM
FLUJO LUMINOSO 120 lum xW	IRC >80	BLANCO	NEGRO	GRIS	TVU 50 000 h		

ÓPTICA

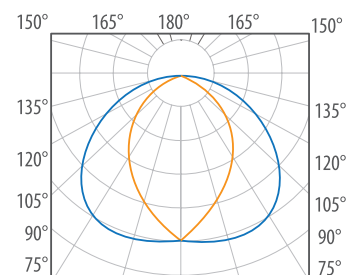

GARANTÍA DE CINCO AÑOS CONTRA DEFECTOS DE FABRICACIÓN.

ZIBA SUSPENDIDO LUZ DIRECTA & DUAL

20 W · 40 W · 45 W · 55 W · 90 W · 110 W · 180 W

CONFIGURACIÓN DE PRODUCTO

Z260RT	3	F	N	B
MODELO DEL PRODUCTO	COLOR DE LUZ	ÓPTICA	CONTROL ELECTRÓNICO	ACABADO
Z260RT 20 W 1.13 m Z261RT 45 W 1.13 m Z262RT 55 W 1.13 m Z265RT 45 W 2.26 m Z266RT 55 W 2.26 m Z267RT 90 W 2.26 m	3 3 000 K 4 4 000 K 5 5 000 K	F DIFUSOR FROSTED	N ON-OFF A DIMEABLE 0-10 V C DALI + VIVE LUTRON CON SENSOR E DALI + VIVE LUTRON SIN SENSOR	B BLANCO G GRIS N NEGRO
ZIBA DUAL Z268RT (20 W DIR. / 20 W IND.) 1.13 m Z269RT (45 W DIR. / 45 W IND.) 1.13 m Z270RT (55 W DIR. / 55 W IND.) 1.13 m Z273RT (45 W DIR. / 45 W IND.) 2.26 m Z274RT (55 W DIR. / 55 W IND.) 2.26 m Z275RT (90 W DIR. / 90 W IND.) 2.26 m	B BLANCO DINÁMICO		BLANCO DINÁMICO B DALI Q CONTROL QUANTUM	

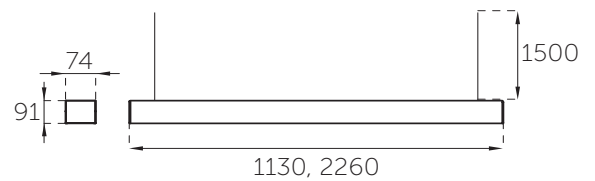

LUMINARIA SUSPENDIDA DE ALTA POTENCIA CON LOUVER PARA GRAN CONFORT
CON OPCIÓN LUZ DIRECTA O DUAL

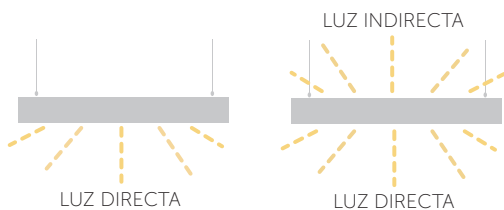

ZIBA SUSPENDIDO PARA RIEL & LUZ INDIRECTA

45 W

SISTEMA DE SUSPENDER VERSÁTIL PARA NUESTRO SISTEMA DE RIELES CON OPCIÓN LUZ INDIRECTA



DISPONIBLE CON PROYECTOR A RIEL (NO INCLUIDO)

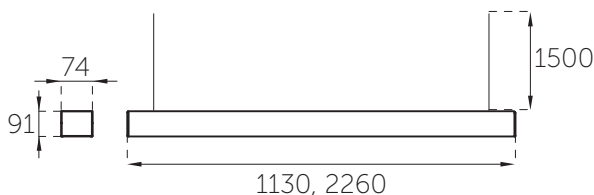

CONFIGURACIÓN DE PRODUCTO

Z276RT	3	F	N	B
MODELO DEL PRODUCTO	COLOR DE LUZ	ÓPTICA	CONTROL ELECTRÓNICO	ACABADO
Z276RT 45 W 1.13 m Z277RT 45 W 2.26 m	3 3 000 K 4 4 000 K 5 5 000 K	F DIFUSOR FROSTED	N ON-OFF A DIMEABLE 0-10 V C DALI + VIVE LUTRON CON SENSOR E DALI + VIVE LUTRON SIN SENSOR	B BLANCO G GRIS N NEGRO
	B BLANCO DINÁMICO		BLANCO DINÁMICO B DALI Q CONTROL QUANTUM	

ZIBA SUSPENDIDA TANDEM

20 W · 40 W · 45 W · 55 W · 90 W · 110 W · 180 W



BLANC
dinámico



ZIBA TANDEM

El sistema **ZIBA** en **TANDEM** permite colocar luminarias en línea continua, utilizando conectores de fácil instalación y logrando efectos de luz continuos, sin partes oscuras dentro del difusor de luz.

SOPORTE UNIÓN ZIBA (Integrado, inicial y central)

CONECTORES
HEMBRA-MACHO

ZIBA INICIAL



CONFIGURACIÓN DE PRODUCTO

Z740RT	3	F	N	B
MODELO DEL PRODUCTO	COLOR DE LUZ	ÓPTICA	CONTROL ELECTRÓNICO	ACABADO
Z740RT 20 W ZIBA TANDEM INICIAL 1.13 m Z743RT 45 W ZIBA TANDEM INICIAL 1.13 m Z746RT 55 W ZIBA TANDEM INICIAL 1.13 m Z749RT 45 W ZIBA TANDEM INICIAL 2.26 m Z752RT 55 W ZIBA TANDEM INICIAL 2.26 m Z755RT 90 W ZIBA TANDEM INICIAL 2.26 m	3 3 000 K 4 4 000 K 5 5 000 K	F DIFUSOR FROSTED	N ON-OFF A DIMEABLE 0-10 V C DALI + VIVE LUTRON CON SENSOR E DALI + VIVE LUTRON SIN SENSOR	B BLANCO G GRIS N NEGRO
ZIBA TANDEM INICIAL DUAL	B BLANCO DINÁMICO			
Z758RT 20 W DIR. / 20 W IND. 1.13m Z761RT 45 W DIR. / 45 W IND. 1.13m Z764RT 55 W DIR. / 55 W IND. 1.13m Z767RT 45 W DIR. / 45 W IND. 2.26m Z770RT 55 W DIR. / 55 W IND. 2.26m Z773RT 90 W DIR. / 90 W IND. 2.26m	N ON-OFF A DIMEABLE 0-10 V C DALI + VIVE LUTRON CON SENSOR E DALI + VIVE LUTRON SIN SENSOR			
ZIBA TANDEM INICIAL RIEL	BLANCO DINÁMICO B DALI Q CONTROL QUANTUM			
Z776RT 45 W INDIRECTOS 1.13 m Z779RT 45 W INDIRECTOS 2.26 m				

ZIBA CENTRAL



CONFIGURACIÓN DE PRODUCTO

Z741RT	3	F	N	B
MODELO DEL PRODUCTO	COLOR DE LUZ	ÓPTICA	CONTROL ELECTRÓNICO	ACABADO
Z741RT 20 W ZIBA TANDEM CENTRAL 1.13 m Z744RT 45 W ZIBA TANDEM CENTRAL 1.13 m Z747RT 55 W ZIBA TANDEM CENTRAL 1.13 m Z750RT 45 W ZIBA TANDEM CENTRAL 2.26 m Z753RT 55 W ZIBA TANDEM CENTRAL 2.26 m Z756RT 90 W ZIBA TANDEM CENTRAL 2.26 m	3 3 000 K 4 4 000 K 5 5 000 K	F DIFUSOR FROSTED	N ON-OFF A DIMEABLE 0-10 V C DALI + VIVE LUTRON CON SENSOR E DALI + VIVE LUTRON SIN SENSOR	B BLANCO G GRIS N NEGRO
ZIBA TANDEM CENTRAL DUAL	B BLANCO DINÁMICO			
Z759RT 20 W DIR. / 20 W IND. 1.13 m Z762RT 45 W DIR. / 45 W IND. 1.13 m Z765RT 55 W DIR. / 55 W IND. 1.13 m Z768RT 45 W DIR. / 45 W IND. 2.26 m Z771RT 55 W DIR. / 55 W IND. 2.26 m Z774RT 90 W DIR. / 90 W IND. 2.26 m	N ON-OFF A DIMEABLE 0-10 V C DALI + VIVE LUTRON CON SENSOR E DALI + VIVE LUTRON SIN SENSOR			
ZIBA TANDEM CENTRAL RIEL	BLANCO DINÁMICO B DALI Q CONTROL QUANTUM			
Z777RT 45 W INDIRECTOS 1.13 m Z780RT 45 W INDIRECTOS 2.26 m				

ZIBA FINAL



CONFIGURACIÓN DE PRODUCTO

Z742RT	3	F	N	B
MODELO DEL PRODUCTO	COLOR DE LUZ	ÓPTICA	CONTROL ELECTRÓNICO	ACABADO
Z742RT 20 W ZIBA TANDEM FINAL 1.13 m Z745RT 45 W ZIBA TANDEM FINAL 1.13 m Z748RT 55 W ZIBA TANDEM FINAL 1.13 m Z751RT 45 W ZIBA TANDEM FINAL 2.26 m Z754RT 55 W ZIBA TANDEM FINAL 2.26 m Z757RT 90 W ZIBA TANDEM FINAL 2.26 m	3 3 000 K 4 4 000 K 5 5 000 K	F DIFUSOR FROSTED	N ON-OFF A DIMEABLE 0-10 V C DALI + VIVE LUTRON CON SENSOR E DALI + VIVE LUTRON SIN SENSOR	B BLANCO G GRIS N NEGRO
ZIBA TANDEM FINAL DUAL	B BLANCO DINÁMICO			
Z760RT 20 W DIR. / 20 W IND. 1.13 m Z763RT 45 W DIR. / 45 W IND. 1.13 m Z766RT 55 W DIR. / 55 W IND. 1.13 m Z769RT 45 W DIR. / 45 W IND. 2.26 m Z772RT 55 W DIR. / 55 W IND. 2.26 m Z775RT 90 W DIR. / 90 W IND. 2.26 m	N ON-OFF A DIMEABLE 0-10 V C DALI + VIVE LUTRON CON SENSOR E DALI + VIVE LUTRON SIN SENSOR			
ZIBA TANDEM FINAL RIEL	BLANCO DINÁMICO B DALI Q CONTROL QUANTUM			
Z778RT 45 W INDIRECTOS 1.13 m Z781RT 45 W INDIRECTOS 2.26 m				

ZIRA ARBOTANTE INDIRECTO

20 W

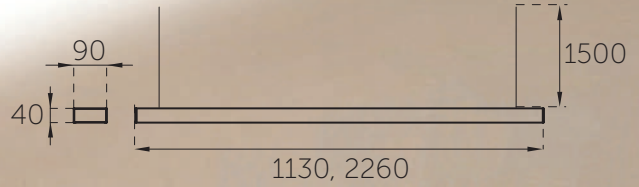

CON POSIBILIDAD PARA COLOCARSE EN TANDEM

CONFIGURACIÓN DE PRODUCTO

Z284RS	3	F	N	B
MODELO DEL PRODUCTO	COLOR DE LUZ	ÓPTICA	CONTROL ELECTRÓNICO	ACABADO
Z284RS 20 W 1.13 m Z285RS 20 W 2.26m	3 3 000 K 4 4 000 K 5 5 000 K	F DIFUSOR FROSTED	N ON-OFF A DIMEABLE 0-10 V C DALI + VIVE LUTRON CON SENSOR E DALI + VIVE LUTRON SIN SENSOR	B BLANCO G GRIS N NEGRO
	B BLANCO DINÁMICO		BLANCO DINÁMICO B DALI Q CONTROL QUANTUM	

ARBOTANTE CON LUZ INDIRECTA PARA MURO

ZIRA SUSPENDIDA LUZ INDIRECTA

20 W · 45 W · 55 W

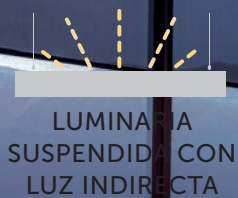

LUMINARIA SUSPENDIDA CON LUZ INDIRECTA

CONFIGURACIÓN DE PRODUCTO

Z278RT	3	F	N	B
MODELO DEL PRODUCTO	COLOR DE LUZ	ÓPTICA	CONTROL ELECTRÓNICO	ACABADO
Z278RT 20 W 1.13 m Z279RT 45 W 1.13 m Z280RT 55 W 1.13 m Z281RT 20 W 2.26 m Z282RT 45 W 2.26 m Z283RT 55 W 2.26 m	3 3 000 K 4 4 000 K 5 5 000 K	F DIFUSOR FROSTED	N ON-OFF A DIMEABLE 0-10 V C DALI + VIVE LUTRON CON SENSOR E DALI + VIVE LUTRON SIN SENSOR	B BLANCO G GRIS N NEGRO
	B BLANCO DINÁMICO		BLANCO DINÁMICO B DALI Q CONTROL QUANTUM	

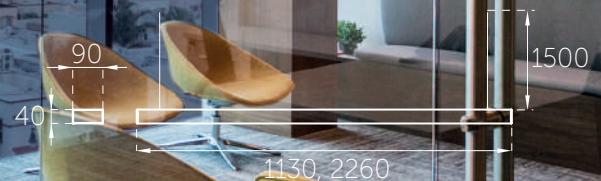

EXTRUIDOS PARA TIRA DE LED

SOBREPONER & EMPOTRAR

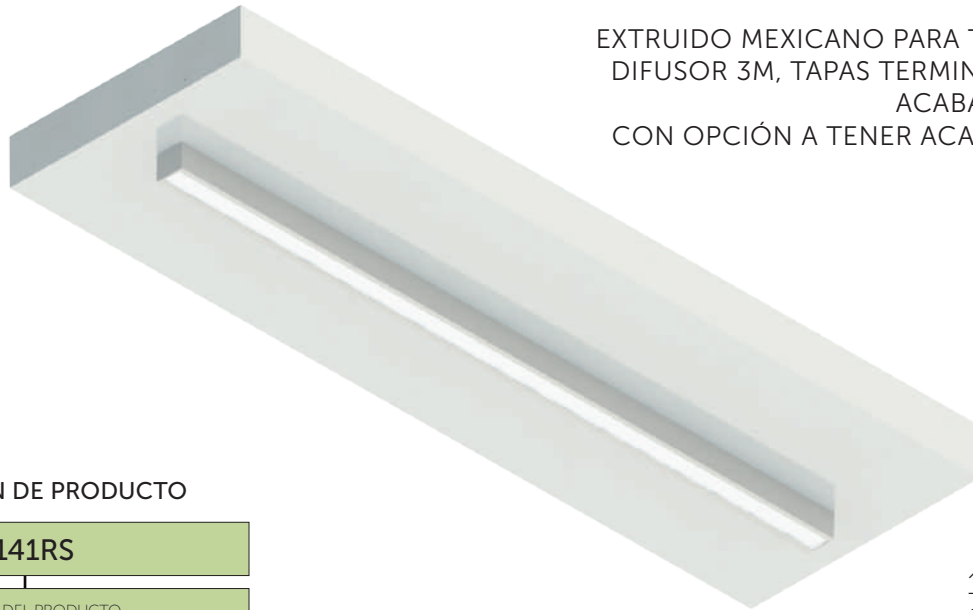

EXTRUIDO MEXICANO PARA TIRA DE LED CON
DIFUSOR 3M, TAPAS TERMINALES INCLUIDAS,
ACABADO ANODIZADO
CON OPCIÓN A TENER ACABADO EN COLOR

CONFIGURACIÓN DE PRODUCTO

Z141RS	
MODELO DEL PRODUCTO	
Z141RS032A	EXTRUIDO SOBREPONER 1m
Z141RS033A	EXTRUIDO SOBREPONER 2m
Z141RS034A	EXTRUIDO SOBREPONER 3m

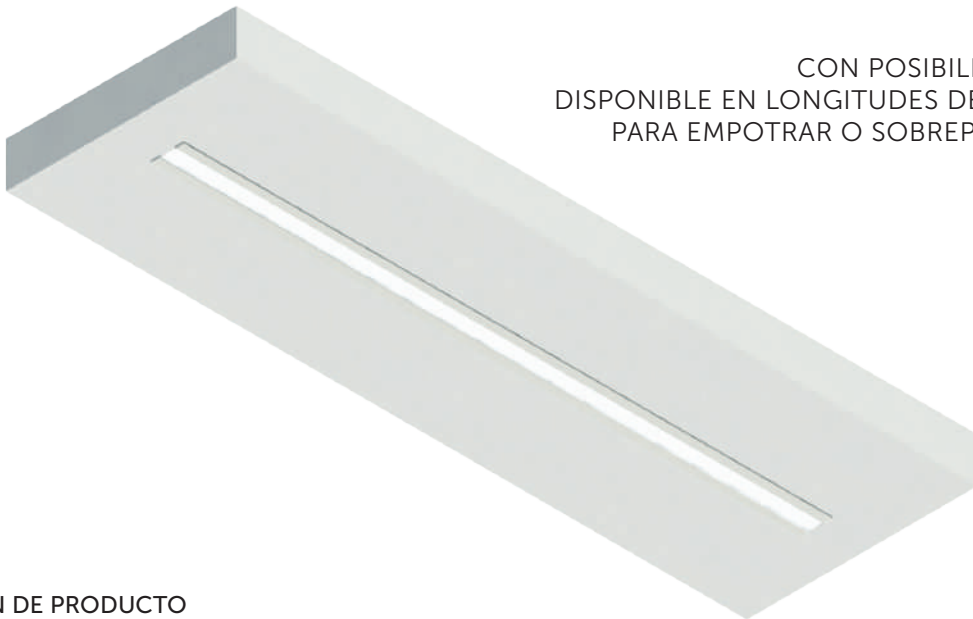
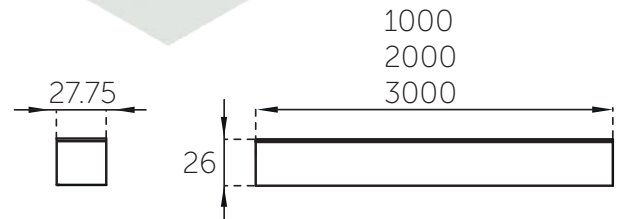

CON POSIBILIDAD EN TANDEM
DISPONIBLE EN LONGITUDES DE 1, 2 Y 3 METROS
PARA EMPOTRAR O SOBREPONER EN TECHO

CONFIGURACIÓN DE PRODUCTO

Z141RE	
MODELO DEL PRODUCTO	
Z141RE023A	EXTRUIDO EMPOTRAR 1m
Z141RE024A	EXTRUIDO EMPOTRAR 2m
Z141RE025A	EXTRUIDO EMPOTRAR 3m

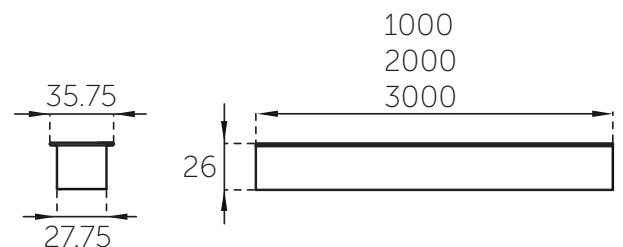



A nighttime photograph of a street illuminated by modern, blue-tinted streetlights. The scene is viewed from a low angle, looking down the road. On the right side, a yellow diamond-shaped sign with a black T-junction symbol is visible. In the background, a white sign reads "PROXIMO PETROBRAS A 200". The overall atmosphere is dark, with the primary light source being the streetlights. The text "INDUSTRIAL & ALUMBRADO PÚBLICO" is overlaid in large, white, bold, sans-serif font across the lower half of the image.

INDUSTRIAL & ALUMBRADO PÚBLICO

EXUZ 80 W · 100 W · 140 W

Luminaria tipo High Bay para suspender,
uso industrial, bodegas y fábricas.





EXUZ 80 W · 100 W · 140 W

- Para uso industrial, bodegas y fábricas
- Cuerpo housing de fibra de vidrio
- Óptica de acrílico frosted de alta longevidad, resistente a rayos UV, climas extremos y máxima resistencia al impacto, altamente eficiente permite una transmisión de luz del 88%
- Índice de Protección: **IP67**
- Conexión: **120-277 V AC**
- Vida promedio: **50 000 horas**
- Fuente electrónica de alto factor de potencia mayor a 97% integrada



- Potencia total: **80 W, 100 W o 140 W**
- Flujo total: **80 W 10 286 lúmenes**
100 W 12 857 lúmenes
140 W 18 000 lúmenes
- Temperatura de Color Correlacionada nominal TCC: **4 000 K, 5 000 K**

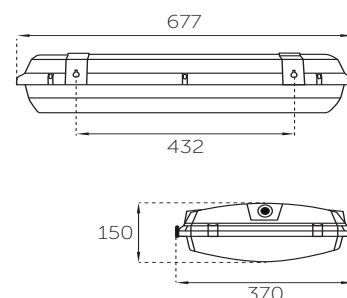

INCLUYE GANCHO EN V ACERO INOX. 316 PARA SUSPENDER

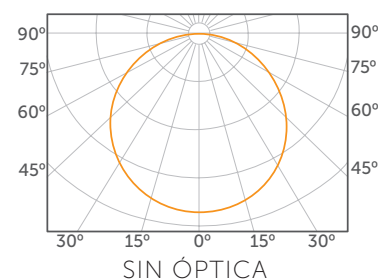

CONFIGURACIÓN DE PRODUCTO

Z400RT 140 W	5	F	N	B
Z401RT 100 W	COLOR DE LUZ	ÓPTICA	CONTROL ELECTRÓNICO	ACABADO
Z402RT 80 W	MODELO DEL PRODUCTO	4 4 000 K 5 5 000 K	F FROSTED N ON-OFF	B BLANCO

CERTIFICACIONES



UL Listing: File E319249
 UL Recognized Components: File E215168
 Components Tested and Certified
 by NSF International

HARO

105 W · 150 W · 200 W

Luminaria tipo HIGH BAY para colgar, uso industrial, aprobado para cuartos limpios.





HARO 105 W · 150 W · 200 W

- Cuerpo de termopolímeros diseñado especialmente para disipar temperatura
- Óptica de acrílico frosted resistente a impactos
- Incluye 1.5 mts de cadena para colgar
- Índice de Protección: **IP65**
- Conexión **105 W: 120 V AC**
- Conexión **150 W o 200 W: 120-277 V AC**
- Vida promedio: **50 000 horas**
- Fuente electrónica de alto factor de potencia mayor a 97% integrada



ALTA POTENCIA Y GRAN AHORRO



- Potencia total: **105 W (fuente integrada) 150 W, 200 W (fuente remota)**
- Flujo total: **100 lúmenes por what**
- Temperatura de Color Correlacionada nominal TCC: **5 000 K**

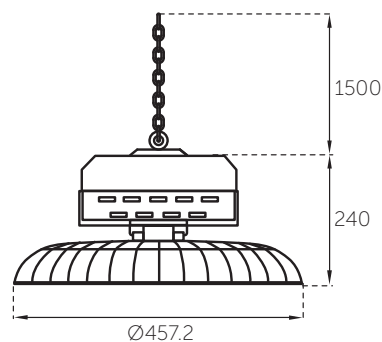

INCLUYE 1.5 METROS DE CADENA PARA COLGAR

CONFIGURACIÓN DE PRODUCTO

Z345CT 105 W	5	F	N	N
Z346CT 150 W	COLOR DE LUZ	ÓPTICA	CONTROL ELECTRÓNICO	ACABADO
Z347CT 200 W				
MODELO DEL PRODUCTO	5 5 000 K	F FROSTED	N ON-OFF	N NEGRO

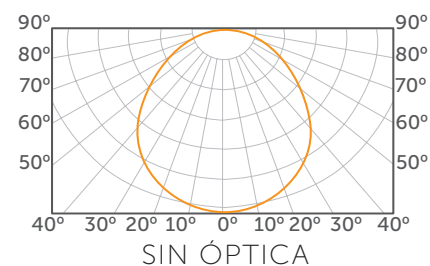

PARK

20 W · 30 W · 40 W

Luminaria de sobreponer para estacionamientos.





PARK 20 W · 30 W · 40 W

- Cuerpo housing de fibra de vidrio
- Óptica de acrílico frosted resistente a impactos
- Índice de Protección: **IP66**
- Conexión: **120-277 V AC**
- Vida promedio: **50 000 horas**
- Fuente electrónica de alto factor de potencia mayor a 97% integrada

- Potencia total: **20 W, 30 W o 40 W**
- Flujo total: **120 lúmenes por watt**
 20 W **2 400 lúmenes**
 30 W **3 600 lúmenes**
 40 W **4 800 lúmenes**
- Temperatura de Color Correlacionada nominal TCC: **3 000 K, 4 000 K, 5 000 K**



ÓPTICA DE ACRÍLICO FROSTED
RESISTENTE A IMPACTOS

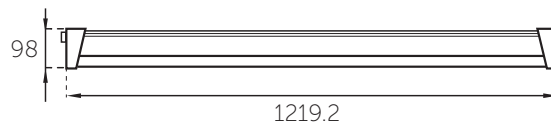

GLÁNDULA CON CABLE

CONFIGURACIÓN DE PRODUCTO

Z135RS 20 W	5	F	N	N
Z136RS 30 W	COLOR DE LUZ	ÓPTICA	CONTROL ELECTRÓNICO	ACABADO
Z137RS 40 W	3 3 000 K 4 4 000 K 5 5 000 K	F FROSTED	N ON-OFF	N NEGRO

		IP 65		TCC 5000K	RANGO VOLTAJE 120-277 V AC	POTENCIA TOTAL 105 W	POTENCIA TOTAL 150 W
POTENCIA TOTAL 200 W	FLUJO LUMINOSO 120 lm x Watt	NEGRO	TVU 50 000 h			NOM	

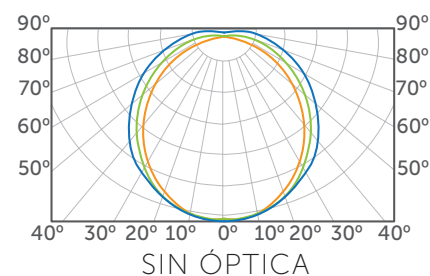

RUVE 25 W · 50 W · 75 W · 100 W

Una alternativa versátil de alto diseño y tecnología para iluminación de espacios públicos y áreas de tránsito.



RUVE: ILUMINACIÓN PÚBLICA DE ALTO DESEMPEÑO CON TECNOLOGÍA NUNCA ANTES VISTA EN EL MERCADO MUNDIAL.

Resultado de investigación, ingeniería y análisis riguroso, **RUVE** presenta una serie de características enfocadas a la eficacia, durabilidad, ahorro de energía y que responden a necesidades detectadas en el mercado de la iluminación pública. La versatilidad de sus configuraciones, así como la posibilidad de tener una variedad en colores, instalación y complementos, aunada a sus avanzadas ópticas convierten a **RUVE** en la solución indispensable para iluminación pública con un alto valor estético y tecnológico.

CUBIERTA DISEÑADA Y FABRICADA EN POLÍMEROS DE INGENIERÍA.



RANURAS PEQUEÑAS: ENTRADA DE AIRE FRIO



RANURAS GRANDES: SALIDA DE AIRE CALIENTE

La cubierta de polímeros permite las siguientes ventajas:

- Libre de corrosión
- Gran durabilidad en ambiente exterior, evitando desgaste o daño debido a los rayos UV
- Aislamiento de temperatura durante el día, quitando la temperatura de los rayos solares, directamente sobre la electrónica, logrando una larga vida de estos componentes
- Diseño que permite una operación a muy baja temperatura, logrando **el mejor resultado de lm/W** en el mercado
- Componentes de máxima calidad
- Factor de fabricación nacional de 90%

DISPONIBLE EN UNA AMPLIA VARIEDAD DE POTENCIAS Y CON ALTERNATIVAS DE CONFIGURACIÓN EN VOLTAJE DE TENSIÓN DE RED Y FOTOVOLTAICOS.



Flujo de aire frontal



Radios de cubierta suavizados para obtener una menor resistencia al flujo de aire y mejorar el enfriamiento de la cubierta.



Óptica de última generación fabricada en PMMA que permite tener curvas fotométricas tipo II y III.

Disipador de calor y circuitos de 12 LEDs diseñados en México.

PATENTE EN TRÁMITE

RUVE Y LA GARANTÍA ZERAUS CONTRA EL ENVEJECIMIENTO PREMATURO DEL PRODUCTO.

EL CUERPO DE POLÍMERO PROTEGE LA ELECTRÓNICA Y VIDA DE LOS COMPONENTES EVITANDO EL ENVEJECIMIENTO PREMATURO POR EL CALOR QUE IRRADIA EL SOL SOBRE LA LUMINARIA.



RUVE TENSIÓN DE RED CON FOTOSENSOR

100 W · 75 W · 50 W · 25 W

- Cuerpo de aluminio y cubierta de polímero estabilizado UV
- Para instalación en poste, diseñado para iluminación pública y vialidades
- Protección Resistencia Mecánica: **IK10**
- Índice de Protección: **IP66**
- Conexión: **120-277 VAC**
- Vida promedio: **75 000 horas**
- Supresor de Picos **20 KV** integrado
- LED Driver electrónico de alto factor de potencia mayor a 95% integrado
- Accesorios: **Z141CE006G** Fococelda multivoltaje
- Disponible en amplia variedad de colores de acuerdo a volumen

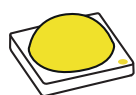

- Potencia total: **100 W / 75 W / 50 W / 25 W**
- Flujo total:
100 W: **11 650 lúmenes**
75 W: **8 700 lúmenes**
50 W: **5 800 lúmenes**
25 W: **2 900 lúmenes**
- Temperatura de Color Correlacionada Nominal (TCC): **5 700 K**

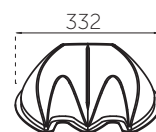
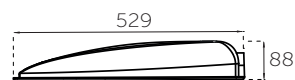
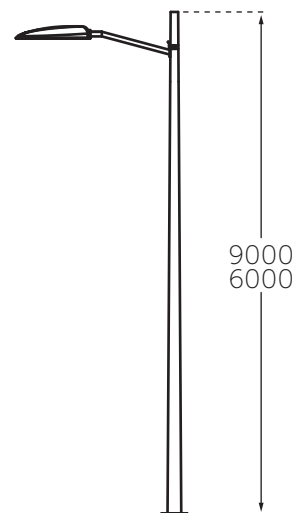
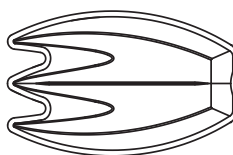

GARANTÍA DE CINCO AÑOS CONTRA DEFECTOS DE FABRICACIÓN.
PATENTE EN TRÁMITE

ÓPTICA

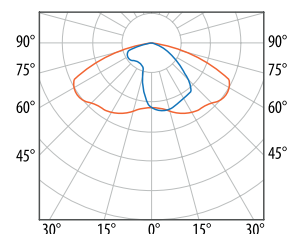

TIPO III

Primer luminario público
fabricado en polímeros de
alta tecnología

CONFIGURACIÓN DE PRODUCTO 25 W

R308VP025 RUVE 25 W	5	2	T3	NF	B
MODELO DEL PRODUCTO	COLOR DELUZ	FLUJO LUMINOSO	ÓPTICA	CONTROL ELECTRÓNICO	ACABADO
	5 5 700 K	2 2 900 lm	T3 CURVA TIPO III	NF ON-OFF CON FOTOCELDA	B BLANCO Colore dispnibles para órdenes mayores a 300 piezas: D ROJO E AZUL G GRIS H AMARILLO J VERDE

CONFIGURACIÓN DE PRODUCTO 50 W

R308VP050 RUVE 50 W	5	5	T3	NF	B
MODELO DEL PRODUCTO	COLOR DELUZ	FLUJO LUMINOSO	ÓPTICA	CONTROL ELECTRÓNICO	ACABADO
	5 5 700 K	5 5 800 lm	T3 CURVA TIPO III	NF ON-OFF CON FOTOCELDA	B BLANCO Colore dispnibles para órdenes mayores a 300 piezas: D ROJO E AZUL G GRIS H AMARILLO J VERDE

CONFIGURACIÓN DE PRODUCTO 75 W

R308VP075 RUVE 75 W	5	7	T3	NF	B
MODELO DEL PRODUCTO	COLOR DELUZ	FLUJO LUMINOSO	ÓPTICA	CONTROL ELECTRÓNICO	ACABADO
	5 5 700 K	7 8 700 Lm	T3 CURVA TIPO III	NF ON-OFF CON FOTOCELDA	B BLANCO Colore dispnibles para órdenes mayores a 300 piezas: D ROJO E AZUL G GRIS H AMARILLO J VERDE

CONFIGURACIÓN DE PRODUCTO 100 W

R308VP100 RUVE 100 W	5	10	T3	NF	B
MODELO DEL PRODUCTO	COLOR DELUZ	FLUJO LUMINOSO	ÓPTICA	CONTROL ELECTRÓNICO	ACABADO
	5 5 700 K	10 11 650 Lm	T3 CURVA TIPO III	NF ON-OFF CON FOTOCELDA	B BLANCO Colore dispnibles para órdenes mayores a 300 piezas: D ROJO E AZUL G GRIS H AMARILLO J VERDE

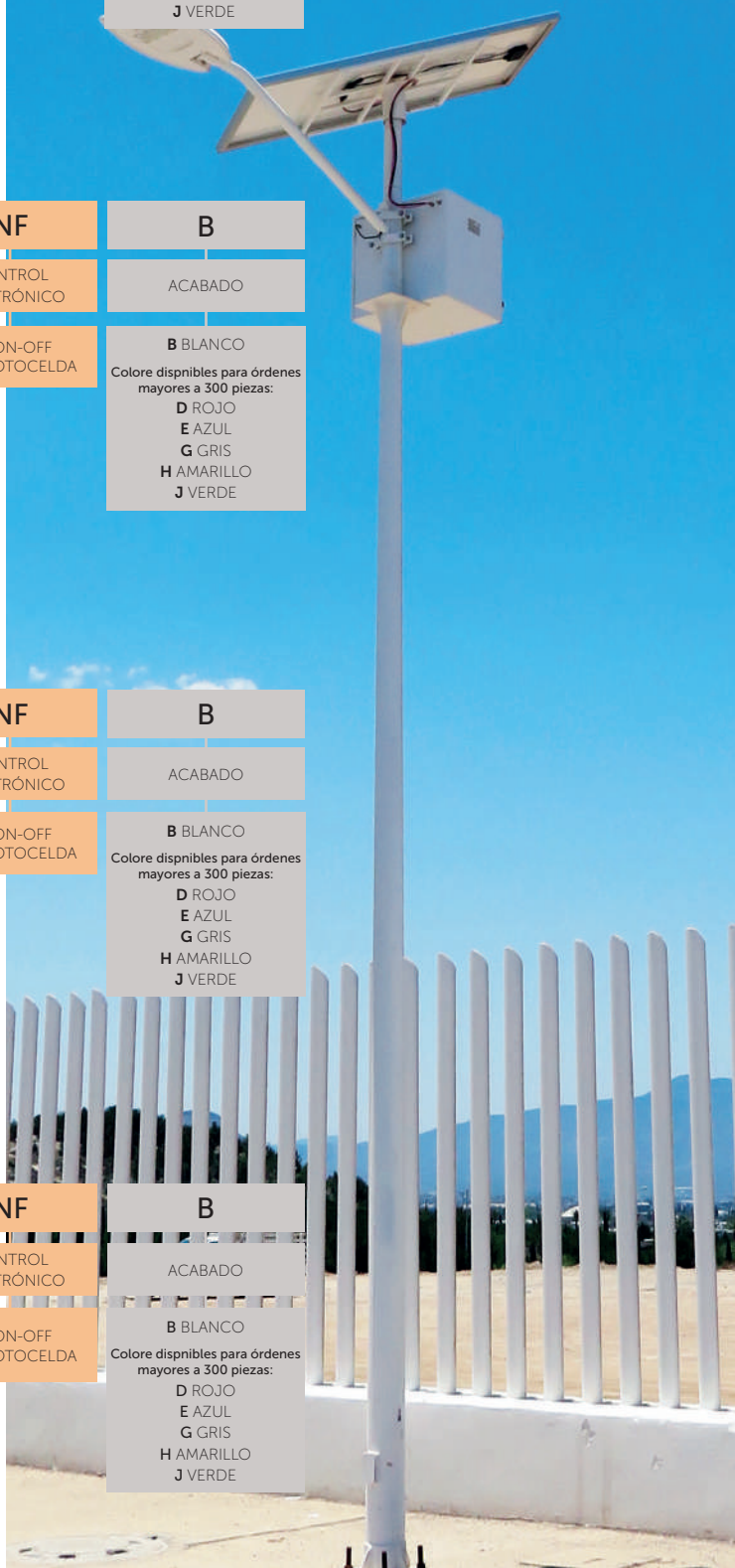

RUVE Y LA GARANTÍA ZERAUS PARA ENTREGAR UN RENDIMIENTO LUMÍNICO ÓPTIMO.

SU ÓPTICA DE TECNOLOGÍA EUROPEA, FABRICADA EN POLIMETILMETACRILATO PMMA PERMITE UNA TRANSMITANCIA DE FLUJO LUMÍNICO DEL **95%**.



RUVE TENSIÓN DE RED SIN FOTOSENSOR

100 W · 75 W · 50 W · 25 W

- Cuerpo de aluminio y cubierta de polímero estabilizado UV
- Para instalación en poste, diseñado para iluminación pública y vialidades
- Protección Resistencia Mecánica: **IK10**
- Índice de Protección: **IP66**
- Conexión: **120-277 V AC**
- Vida promedio: **75 000 horas**
- Disponible en amplia variedad de colores de acuerdo a volumen



- Potencia total: **100 W / 75 W / 50 W / 25 W**
- Flujo total:
 100 W: **11 650 lúmenes**
 75 W: **8 700 lúmenes**
 50 W: **5 800 lúmenes**
 25 W: **2 900 lúmenes**
- Temperatura de Color Correlacionada Nominal (TCC): **5 700 K**

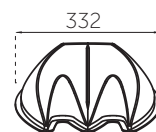
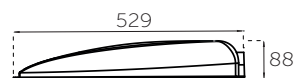
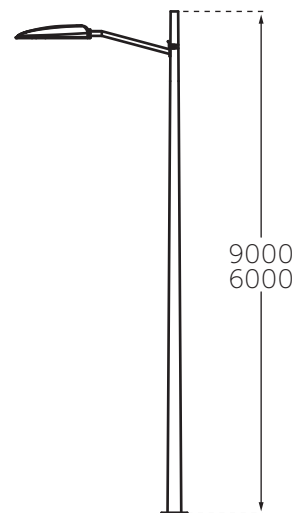
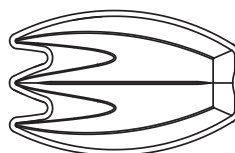

ÓPTICA

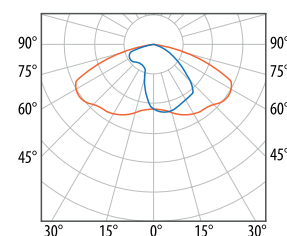

TIPO III

GARANTÍA DE CINCO AÑOS CONTRA DEFECTOS DE FABRICACIÓN. PATENTE EN TRÁMITE

CONFIGURACIÓN DE PRODUCTO 25 W

R308VP025 RUVE 25 W	5	2	T3	NS	B
MODELO DEL PRODUCTO	COLOR DELUZ	FLUJO LUMINOSO	ÓPTICA	CONTROL ELECTRÓNICO	ACABADO
	5 5 700 K	2 2 900 lm	T3 CURVA TIPO III	NS ON-OFF SIN FOTOCELDA	B BLANCO Colore dispnibles para órdenes mayores a 300 piezas: D ROJO E AZUL G GRIS H AMARILLO J VERDE

CONFIGURACIÓN DE PRODUCTO 50 W

R308VP050 RUVE 50 W	5	5	T3	NS	B
MODELO DEL PRODUCTO	COLOR DELUZ	FLUJO LUMINOSO	ÓPTICA	CONTROL ELECTRÓNICO	ACABADO
	5 5 700 K	5 5 800 lm	T3 CURVA TIPO III	NS ON-OFF SIN FOTOCELDA	B BLANCO Colore dispnibles para órdenes mayores a 300 piezas: D ROJO E AZUL G GRIS H AMARILLO J VERDE

CONFIGURACIÓN DE PRODUCTO 75 W

R308VP075 RUVE 75 W	5	7	T3	NS	B
MODELO DEL PRODUCTO	COLOR DELUZ	FLUJO LUMINOSO	ÓPTICA	CONTROL ELECTRÓNICO	ACABADO
	5 5 700 K	7 8 700 Lm	T3 CURVA TIPO III	NS ON-OFF SIN FOTOCELDA	B BLANCO Colore dispnibles para órdenes mayores a 300 piezas: D ROJO E AZUL G GRIS H AMARILLO J VERDE

CONFIGURACIÓN DE PRODUCTO 100 W

R308VP100 RUVE 100 W	5	10	T3	NS	B
MODELO DEL PRODUCTO	COLOR DELUZ	FLUJO LUMINOSO	ÓPTICA	CONTROL ELECTRÓNICO	ACABADO
	5 5 700 K	10 11 650 Lm	T3 CURVA TIPO III	NS ON-OFF SIN FOTOCELDA	B BLANCO Colore dispnibles para órdenes mayores a 300 piezas: D ROJO E AZUL G GRIS H AMARILLO J VERDE

RUVE CABEZAL

12 / 24 VDC

- Cuerpo de aluminio y cubierta de polímero estabilizado UV
- Protección Resistencia Mecánica: **IK10**
- Índice de Protección: **IP66**
- Conexión: **12 V DC (25 W/50 W)**
24 V DC (75 W/100 W)

- Potencia total: **100 W / 75 W / 50 W / 25 W**
- Flujo total: **11 650 lm, 8 700 lm, 5 800 lm, 2 900 lm**
- Temperatura de Color Correlacionada nominal TCC: **5 700 K**
- Vida promedio: **75 000 horas**
- Disponible en amplia variedad de colores de acuerdo a volumen

CONFIGURACIÓN DE PRODUCTO 25 W

R308VP025 RUVE 25 W	5	2	T3	N12	B
COLOR DELUZ	FLUJO LUMINOSO	ÓPTICA	CONTROL ELECTRÓNICO	ACABADO	
MODELO DEL PRODUCTO	5 5 700 K	2 2 900 lm	T3 CURVA TIPO III	N12 12 V DC	B BLANCO Colore dispnibles para órdenes mayores a 300 piezas: D ROJO E AZUL G GRIS H AMARILLO J VERDE

CONFIGURACIÓN DE PRODUCTO 50 W

R308VP050 RUVE 50 W	5	5	T3	N12	B
COLOR DELUZ	FLUJO LUMINOSO	ÓPTICA	CONTROL ELECTRÓNICO	ACABADO	
MODELO DEL PRODUCTO	5 5 700 K	5 5 800 lm	T3 CURVA TIPO III	N12 12 V DC	B BLANCO Colore dispnibles para órdenes mayores a 300 piezas: D ROJO E AZUL G GRIS H AMARILLO J VERDE

CONFIGURACIÓN DE PRODUCTO 75 W

R308VP075 RUVE 75 W	5	7	T3	N24	B
COLOR DELUZ	FLUJO LUMINOSO	ÓPTICA	CONTROL ELECTRÓNICO	ACABADO	
MODELO DEL PRODUCTO	5 5 700 K	7 8 700 Lm	T3 CURVA TIPO III	N24 24 V DC	B BLANCO Colore dispnibles para órdenes mayores a 300 piezas: D ROJO E AZUL G GRIS H AMARILLO J VERDE

CONFIGURACIÓN DE PRODUCTO 100 W

R308VP100 RUVE 100 W	5	10	T3	N24	B
COLOR DELUZ	FLUJO LUMINOSO	ÓPTICA	CONTROL ELECTRÓNICO	ACABADO	
MODELO DEL PRODUCTO	5 5 700 K	10 11 650 Lm	T3 CURVA TIPO III	N24 24 V DC	B BLANCO Colore dispnibles para órdenes mayores a 300 piezas: D ROJO E AZUL G GRIS H AMARILLO J VERDE

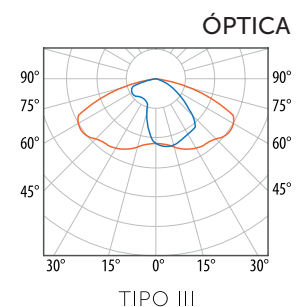



RUVE FOTOVOLTAICO BATERÍA DE GEL FOTOVOLTAICO BATERÍA ÁCIDO PLOMO

- Cuerpo de aluminio y cubierta de polímero estabilizado UV
- Para instalación en poste, diseñado para iluminación pública y vialidades
- Una luminaria **Ruve 100 W / 75 W / 50 W / 25 W**
- Brazo 2" x 1 metro de largo
- Juego de anclas de 1" x 0.75 m
- Poste de 9 metros cónico circular de acero calibre 11 con refuerzo para sujetar la caja de la batería
- Soporte para sujeción de panel
- Caja metálica para 2 baterías
- Índice de Protección: **IP66**
- Conexión: **12 V DC (25 W/50 W)**
24 V DC (75 W/100 W)
- Vida promedio: **75 000 horas**

** Para asesoría acerca de la configuración y especificaciones de producto, consulte a su distribuidor.

FOTOVOLTAICO BATERÍA DE GEL

Baterías 12 V 115Ah selladas de gel, controlador 20 A, panel solar de 250 W **

CONFIGURACIÓN DE PRODUCTO

12/24 VDC	R304VP025 RUVE FOTOVOLTAICO 25 W R304VP050 RUVE FOTOVOLTAICO 50 W R304VP075 RUVE FOTOVOLTAICO 75 W R304VP100 RUVE FOTOVOLTAICO 100 W MODELO DEL PRODUCTO	T3 ÓPTICA T3 CURVA TIPO III	B ACABADO Colores de línea: B BLANCO Disponibles para órdenes mayores a 300 piezas: E AZUL D ROJO G GRIS H AMARILLO J VERDE
-----------	--	--	--

FOTOVOLTAICO BATERÍA ÁCIDO PLOMO

Baterías 12V 115Ah selladas de ácido plomo, controlador 20 A , panel solar de 250W **

CONFIGURACIÓN DE PRODUCTO

12/24 V DC	R303VP025 RUVE FOTOVOLTAICO 25 W R303VP050 RUVE FOTOVOLTAICO 50 W R303VP075 RUVE FOTOVOLTAICO 75 W R303VP100 RUVE FOTOVOLTAICO 100 W MODELO DEL PRODUCTO	T3 ÓPTICA T3 CURVA TIPO III	B ACABADO Colores de línea: B BLANCO Disponibles para órdenes mayores a 300 piezas: E AZUL D ROJO G GRIS H AMARILLO J VERDE
------------	--	--	--

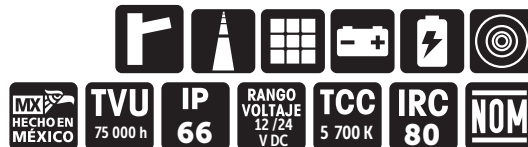
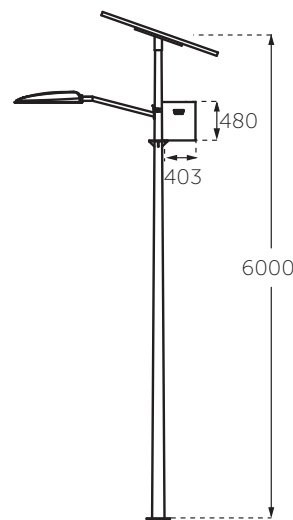

RAVEN

50 W

Sistema fotovoltaico solar todo en uno,
para iluminación de vialidades,
estacionamientos y alumbrado público





RAVEN 50 W

- Luminaria solar todo en uno
- Moldeo de aleación de aluminio a presión
- Ángulo de apertura 150x 70°
- LED luxeon 5050
- Lente: **Tipo ZAG con transmisión > 98%**
- Eficiencia lumínica: **160 lm/W**
- Conexión: **24 V DC**
- Tipo de batería: **Batería de litio, 12/50 Ah**
- Vida promedio: **50 000 horas (trabajando 24 hrs. al día)**
- Modo de control: **Crepuscular y dirección de presencia**
- Tiempo de operación: **>12 hrs, modo inteligente 3-4 días**
- Atenuación: **Control de tiempo + sensor de movimiento**
- Pánel: **Monocristalino 50 W/18 V**
- Distancia de inducción: **8-10 metros**

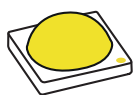

- Potencia total: **50 W**
- Flujo total: **8 120 lúmenes**
- Temperatura de Color Correlacionada: **5 000 K**

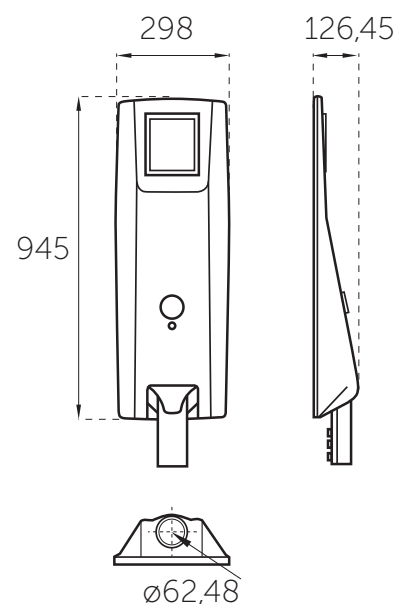

CONFIGURACIÓN DE PRODUCTO

24 V DC	Z127RP050	T3	N
		ÓPTICA	ACABADO
	MODELO DEL PRODUCTO	T3 CURVA TIPO III	N NEGRO



RUVE II

50 W · 75 W · 100 W

Luminaria para iluminación de vialidades,
estacionamientos y alumbrado público



RUVE II 12 V DC / 24 V DC

75 W · 50 W · 25 W

- Cuerpo en fundición de aluminio
- Para instalación en poste, diseñado para iluminación pública y vialidades
- Índice de Protección: **IP66**
- Conexión: **50 W 12 V DC**
75 W / 100 W 24 V DC
- Vida promedio: **75 000 hora**
- LED Driver electrónico de alto factor de potencia mayor a 95% integrado

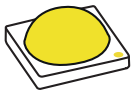

- Potencia total: **100 W / 75 W / 50 W**
- Flujo total:
100 W: **11 650 lúmenes**
75 W: **8 700 lúmenes**
50 W: **5 800 lúmenes**
- Temperatura de Color Correlacionada Nominal (TCC): **5 700 K**

CONFIGURACIÓN DE PRODUCTO

R306VP050 RUVE II 50 W	5	5	T3	N12	G
MODELO DEL PRODUCTO	COLOR DE LUZ	FLUJO LUMINOSO	ÓPTICA	CONTROL ELECTRÓNICO	ACABADO
	5 5 700 K	5 5 800 lm	T3 CURVA TIPO III	N12 12 V DC	G GRIS

R306VP075 RUVE II 75 W	5	7	T3	N24	G
MODELO DEL PRODUCTO	COLOR DE LUZ	FLUJO LUMINOSO	ÓPTICA	CONTROL ELECTRÓNICO	ACABADO
	5 5 700 K	7 8 700 Lm	T3 CURVA TIPO III	N24 24 V DC	G GRIS

R306VP100 RUVE II 100 W	5	10	T3	N24	G
MODELO DEL PRODUCTO	COLOR DE LUZ	FLUJO LUMINOSO	ÓPTICA	CONTROL ELECTRÓNICO	ACABADO
	5 5 700 K	10 11 650 Lm	T3 CURVA TIPO III	N24 24 V DC	G GRIS

ÓPTICA

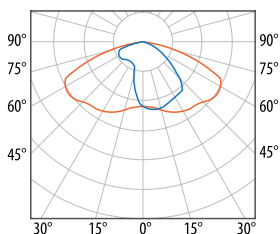

TIPO III

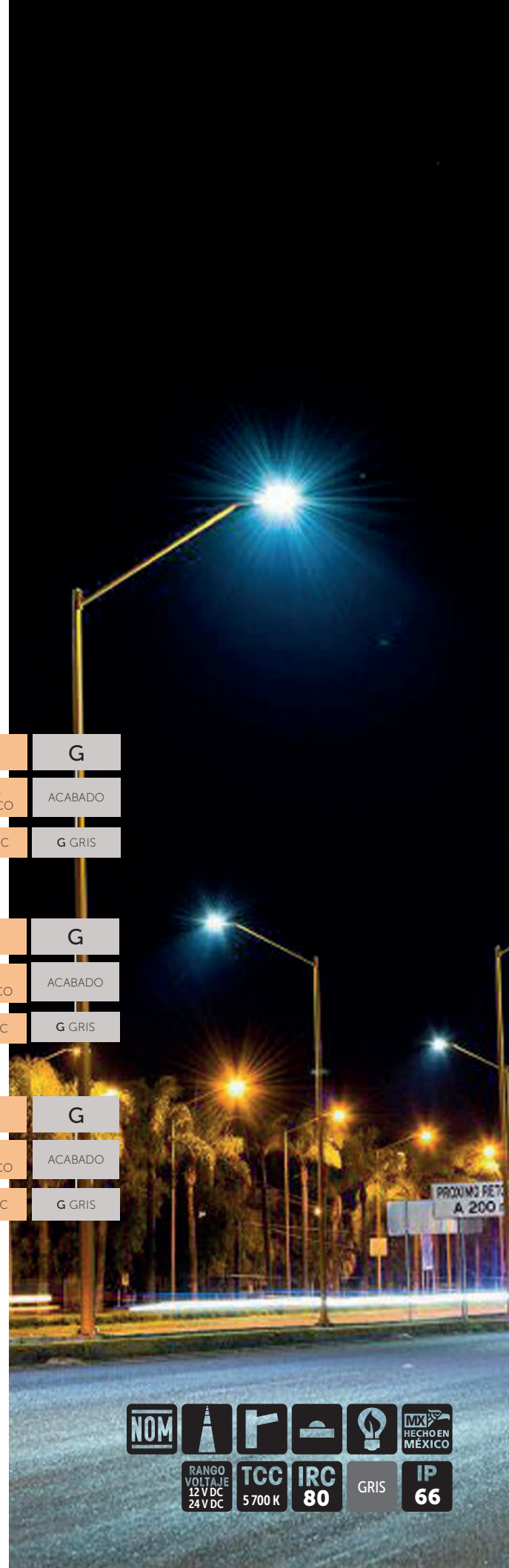

RUVE II TENSIÓN DE RED

CON FOTOSENSOR

75 W · 50 W · 25 W

- Cuerpo de fundición de aluminio
- Para instalación en poste, diseñado para iluminación pública y vialidades
- Índice de Protección: **IP66**
- Conexión: **120-277 VAC**
- Vida promedio: **75 000 horas**
- Supresor de Picos **10 KV** integrado
- LED Driver electrónico de alto factor de potencia mayor a 95% integrado

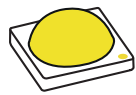

- Potencia total: **100 W / 75 W / 50 W**
- Flujo total:
100 W: **11 650 lúmenes**
75 W: **8 700 lúmenes**
50 W: **5 800 lúmenes**
- Temperatura de Color Correlacionada Nominal (TCC): **5 700 K**

RUVE II TENSIÓN DE RED

SIN FOTOSENSOR

75 W · 50 W · 25 W

- Cuerpo de fundición de aluminio
- Para instalación en poste, diseñado para iluminación pública y vialidades
- Índice de Protección: **IP66**
- Conexión: **120-277 VAC**
- Vida promedio: **75 000 horas**
- Supresor de Picos **10 KV** integrado
- LED Driver electrónico de alto factor de potencia mayor a 95% integrado
- Accesorios: **Z141CE006G** Fococelda multivoltaje

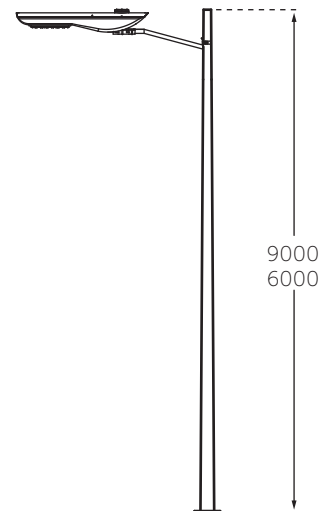

CONFIGURACIÓN DE PRODUCTO

R306VP050 RUVE II 50 W	5	5	T3	NF	G
MODELO DEL PRODUCTO	COLOR DE LUZ	FLUJO LUMINOSO	ÓPTICA	CONTROL ELECTRÓNICO	ACABADO
	5 5 700 K	5 5 800 lm	T3 CURVA TIPO III	NF CON FOTOSENSOR NS SIN FOTOSENSOR	G GRIS

R306VP075 RUVE II 75 W	5	7	T3	NF	G
MODELO DEL PRODUCTO	COLOR DE LUZ	FLUJO LUMINOSO	ÓPTICA	CONTROL ELECTRÓNICO	ACABADO
	5 5 700 K	7 8 700 Lm	T3 CURVA TIPO III	NF CON FOTOSENSOR NS SIN FOTOSENSOR	G GRIS

R306VP100 RUVE II 100 W	5	10	T3	NF	G
MODELO DEL PRODUCTO	COLOR DE LUZ	FLUJO LUMINOSO	ÓPTICA	CONTROL ELECTRÓNICO	ACABADO
	5 5 700 K	10 11 650 Lm	T3 CURVA TIPO III	NF CON FOTOSENSOR NS SIN FOTOSENSOR	G GRIS

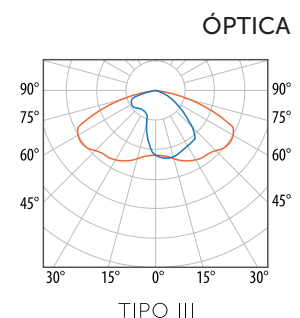
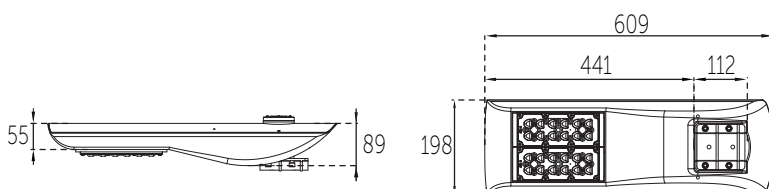



DISTRIBUIDORES EXCLUSIVOS



PRODUCTO DE MÁXIMA
TECNOLOGÍA



Proyecto de Cátodo Iluminación, Aguascalientes



ANTICORROSIÓN

Gracias al material de resina exterior, las lámparas fumagalli están protegidas contra el óxido y la corrosión, incluso si se someten a ambientes salinos o contaminados.



RAYOS UV ESTABILIZADOS

Los productos Fumagalli están hechos de materiales estabilizados a los rayos UV para evitar la decoloración de la superficie exterior bajo el sol. Ideal en clima frío y caliente.



NO AFECTADO POR FERTILIZANTES

Las luminarias Fumagalli no son afectadas por fertilizantes químicos u otros contaminantes.



SIN MANTENIMIENTO

El color del revestimiento de resina exterior se moldea en la pasta de material para otorgar la máxima durabilidad en el tiempo. Nunca será necesario volver a pintar.



SEGURIDAD

El revestimiento exterior de resina de los productos fumagalli aísla el luminario de las descargas eléctricas (clase de aislamiento doble II).





MÓDULOS Y ACCESORIOS

Proyecto de Cálculo Iluminación, Aguascalientes

	HL.1F2.COV HA.1F2.COV	Tapa dos ventanas para CECI 90 gris/negro		Z2.LED.G53	Módulo de LED con ópticas Z2.LED.G53
	HL.3F2.COV HA.3F2.COV	Tapa dos ventanas para CECI 160 gris/negro		Z141CK001N	Estaca 30 cm
	Z141WS002N	Louver Honey Comb CECI 90		Z141CC001-	Cánope LAZZER MINI, LAZZER, (blanco, gris, negro o terra)
	HA.2C4.COV HW.2C4.COV	Tapa LETI 100 ROUND ventanilla media luna cortesía negra / blanca		Z141CE001G	Housing SOLED
	HA.3C4.COV HW.3C4.COV	Tapa LETI 100 SQUARE ventanilla cortesía negra / blanca		Z141CE008G	Housing SOLED MINI
	HA.2S4.COV HW.2S4.COV	Tapa EXTRALETI 100 ROUND ventanilla media luna cortesía negra / blanca		Z141CE002N	Housing TAIGA
	HA.3S4.COV HW.3S4.COV	Tapa EXTRALETI 100 SQUARE ventanilla cortesía negra / blanca		Z141CE003N	Housing TUNDRA
	025 ECO	Cordón uso rudo Ecolite 300V 2x18 AWG forrado liso (metro lineal)		Z141RE003G	Housing VIZZIO EMPOTRAR 30 W
	H.LED.G53.CCT	Refacción lámpara LED 3 W, TCC 3 000 K, 4 000 K y 6 500 K		Z141RE006G	Housing VIZZIO EMPOTRAR 60 W
	H3.LED.G53.CCT	Refacción lámpara LED 10 W, TCC 3 000 K, 4 000 K y 6 500 K		Z141RE012G	Housing VIZZIO EMPOTRAR 90 W
	H4.LED.G53.CCT	Refacción lámpara LED 11 W, TCC 2 700 K, 4 000 K y 6 500 K		CE00100	Fuente de Poder 150W, 6,3A Entrada 90-277 V AC Salida 24 VDC
	H.LED.GU10.CCT	Refacción lámpara LED 3,5 W, TCC 2 700 K y 4 000 K		CE00158	Fuente de Poder 60W 2,5 A Entrada 90-264 V AC Salida 24 VDC
				CE00157	Fuente de Poder 30W 2,5 A Entrada 90-264 V AC Salida 12 VDC
				CE00160	Fuente de Poder 5W, 0,41 A, Entrada 90-264 V AC ≠Salida 12 VDC

	Z141RS002G	Transmisor DMX-RF		Z141RT002-	Riel suspender 1m 3C blanco o negro
	Z141RS074G	Opto Splitter RGBW-DMX		Z141RT004-	Riel suspender 2m 3C blanco o negro
	Z141RS017G	Consola iPLAYER DMX, 2 universos, 512 Canales por universo, 100-240 VAC		Z141RS024-	Conec. izq. 90° 3C blanco o negro
	Z141RS051G	Consola DMX 2 universos DMX512 en modo en vivo, 2 universos DMX512 en modo autónomo		Z141RS038-	Conec. der. 90° 3C blanco o negro
	Z141RS006G	Consola RGBW-DMX 256 canales y 8 puertos de disparo.		Z141RS023-	Conector recto 3C blanco o negro
	Z141RS039G	Repetidor de señal DMX RF		Z141RS025-	Conector en T 3C blanco o negro
	Z141CE009I	Aro grande de acero inoxidable para TAIGA		Z141RS026-	Conector X 3C blanco o negro
	Z141CE010I	Aro grande de acero inoxidable para TUNDRA		Z141RS022-	Conector universal 3C blanco o negro
	Z141RS011N	Cable para conexión DMX calibre 2x22 AWG + 1 malla, 120 Ohms		Z141CP003N	Conector IP 68
	Z141RS007N	Caja de termoplástico sumergible IP68, 2 glándulas M20X1.5, 4 glándulas PG9, Máx. 4 mts. de profundidad		Z141RE023A	Extruido para tira de LED empotrar 1m
	Z141RS019-	Riel sobreponer 1m 3C blanco o negro		Z141RE024A	Extruido para tira de LED empotrar 2m
	Z141RS021-	Riel sobreponer 2m 3C blanco o negro		Z141RE025A	Extruido para tira de LED empotrar 3m
	Z141RE017-	Riel empotrar 1m 3C blanco o negro		Z141RS032A	Extruido para tira de LED sobreponer 1m
	Z141RE019-	Riel empotrar 2m 3C blanco o negro		Z141RS033A	Extruido para tira de LED sobreponer 2m
				Z141RS034A	Extruido para tira de LED sobreponer 3m
				Z141CP005N	Conector en forma de T, IP67.
				Z141RS060N	Protector sobretensión, filtro de ruido, monitor de potencia, 120 V 20 A.
				Z141RS040N	Programador DMX
				Z141QS001T	Encapsulante de silicón transparente para caja de conexiones, 250 ml.



Z141CE011T Cristal intenso Track 10 W



Z141CE012T Cristal degradado Track 10 W



Z141CE014T Cristal elíptico Track 10 W



Z141CE015 Louver honeycomb Track 10 W



Z141CE024N Snoot Track 10 W



Z141CE028N Aro de sujecion Track 10 W

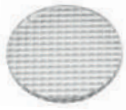

Z141CE016T Cristal intenso Track 15 W



Z141CE017T Cristal degradado Track 15 W



Z141CE019T Cristal elíptico Track 15 W

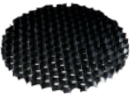

Z141WS004N Louver honeycomb Track 15 W



Z141CE025N Snoot Track 15 W



Z141CE029N Aro de sujecion Track 15 W



Z141CE020T Cristal intenso Track 35 W



Z141CE021T Cristal degradado Track 35 W



Z141CE023T Cristal elíptico Track 35 W

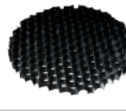

Z141WS005N Louver honeycomb Track 35 W



Z141CE030N Aro de sujecion Track 35 W

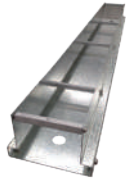

Z141RE020G Housing Galaxy 364 mm

Z141RE021G Housing Galaxy 760 mm

Z141RE022G Housing Galaxy 975.5 mm



Z141RE007I Placa de Acero Inoxidable VIZZIO 30 W

Z141RE010I Placa de Acero Inoxidable VIZZIO60 W

Z141RE014I Placa de Acero Inoxidable VIZZIO 90 W



CP00167 Tapón nylamid ciego chico IP68



CP00168 Tapón nylamid ciego grande IP68



Z141RS040N Programador DMX



Z141QS001T Encapsulante de silicón transparente para caja de conexiones, 250 ml.









zeraus.com.mx