



Zeraus[®]
iluminación



Analizando la historia desde hoy hacia atrás, es muy gratificante ver todo lo que hemos vivido y logrado, desde el inicio el reto que implicó el crear una marca que reflejará toda la experiencia y la pasión por la iluminación, nombrarla de acuerdo a lo que representa la importancia de mi apellido y creando un anagrama que dio como resultado ZERAUS. Al día de hoy la empresa está conformada por un gran grupo de profesionales comprometidos con la calidad y el servicio al cliente, personas de gran valía que junto con su labor hemos creado esta empresa que al día de hoy ya es una marca con prestigio en el mercado de iluminación en México y en algunos países de Centro América.

Hemos creado luminarias que están diseñadas y desarrolladas totalmente por talento mexicano, así como fabricados de la mano de ingenieros los cuales siempre están dispuestos a desarrollar cualquier producto y garantizar que tenga su máxima eficiencia, comportamiento, durabilidad y garantía ya que atrás de cada uno de los productos que hemos hecho está nuestro compromiso.

Eso mismo nos ha permitido participar en gran cantidad de proyectos de diferente índole, desde el sector hotelero, corporativos, centros comerciales, hospitales, residencias y proyectos que han representado un gran reto por su infraestructura constructiva como estaciones del tren Maya y las principales obras del sector gubernamental.

En Zeraus nuestra visión de hacernos una empresa de clase mundial se está volviendo una realidad, creando oportunidades de crecimiento con todas las personas que quieran hacer sinergia con nosotros y abrir más mercados con los mismos compromisos.

Así que a diez años de que no existía nada más que las ganas de escribir una nueva historia en el excitante mundo de la iluminación nos sentimos complacidos y agradecidos con Dios y con el tiempo que nos dejaron llegar hasta aquí, pero con el entusiasmo de seguir haciendo lo que disfrutamos tanto.. seguir creando. Nuestra historia apenas comienza.

#El poder de la luz

Federico Suárez

DIRECTOR GENERAL



ÍNDICE

EXTERIORES

ZF1	06 - 09
Venus	10 - 11
Z1	12 - 13
Zentury	14 - 15
Eva	16 - 17
Zigno	18 - 19
T4	20 - 21
Z-WALL	22 - 23
Eris chica	24 - 25
Eris grande	26 - 27
Soled	28 - 29
Soled Mini	30 - 31
Ceci 90	32 - 33
Ceci 160	34 - 35
Draco	36 - 37
Nardo/Dario	38 - 39
Disma/Dario	38 - 39
Sicar/Dario	38 - 39
Fiorina	40 - 41
Ara	42 - 43
Zip / Emilia	44 - 45
Fungo	46 - 47
Elisa	48 - 49
Lena LED	50 - 51
Lena GU10 & PAR20	52 - 53
Lena cuadrada	54 - 55
Marta	56 - 57
Remi Lucía	58 - 59
Lucía	58 - 59
Bertina	58 - 59
Leti	60 - 61
Extraleti	62 - 63
Vizzio exterior sobreponer	64 - 65
Vizzio exterior empotrar	66 - 67
Galaxy alta potencia	68 - 69
Galaxy baja potencia	70 - 71
Tommy	72 - 73
Minitommy	74 - 75
Lazzer III	76 - 77
Lazzer	78 - 79
Lazzer Mini	80 - 81
Musa	82 - 83
Ovni	84 - 85

INTERIORES

Zera empotrar	88 - 89
Zera sobreponer	90 - 91
Zera reflector	92 - 93
Vanity	94 - 95
Zelle	96 - 99
Vizzio interior sobreponer	100 - 101
Bruno	102 - 103
Bruno cubo	104 - 105
Juno	106 - 107
Juno dirigible	108 - 109

Zparck / Zirius	110 - 111
Neo	112 - 113

SUBACUÁTICOS

Akualed	116 - 117
Hidro	118 - 119
Taiga	120 - 121
Tundra	122 - 123

RETAIL & OFICINA

Mini Track	126 - 127
Track	128 - 135
Track con óptica	136 - 137
Track Zoom	138 - 139
Zoleil	140 - 141
Sistema Vive by Lutron	142 - 143
Blanco dinámico	144 - 145
Zodia empotrada / suspendida	146 - 147
Zodia sobrepuesta / louver	150 - 151
Zodia tandem	152 - 153
Zodia L / cuadro	154 - 155
Zodia L tandem	156 - 157
Zodia emergencia / dual	158 - 159
Zodia madera	160 - 161
Ziba	162 - 163
Ziba tandem	164 - 165
Ziba L tandem	166
Extruidos para tira de LED	167
Zira	168 - 169
ZEE	170 - 173

INDUSTRIAL & ALUMBRADO PÚBLICO

Exuz	176 - 177
Haro	178 - 179
Park	180 - 181
Ruve	182 - 189
Raven	190 - 191
Ruve II	192 - 195
Características Fumagalli	196 - 197
Accesorios Fumagalli	198 - 199
Accesorios Zeraus	200 - 202





EXTERIORES

ZF1 GU10 · MR16

LUMINARIA DE EMPOTRAR O SOBREPONER EN EXTERIORES; ILUMINACIÓN DE PASILLOS, BAÑO DE MURO, ILUMINACIÓN DE FIGURAS DECORATIVAS, FOLLAJE Y JARDINES.





ZF1 GU10 · MR16

- Aro de acero inoxidable o tapa de aluminio maquinado acabados en pintura poliéster de aplicación electrostática
- No contiene tornillos internos, posee un sistema con empaque antivandálico sin tornillos
- Índice de Protección: **IP65**
- Conexión GU10: **120 V AC**
- Corriente eléctrica GU10: **0,029 A**
- Frecuencia: **50/60 Hz**
- Vida promedio: **50 000 horas**
- Accesorios (no incluidos):

Z141CE030G Housing de aluminio

Z141WS002N Louver honney comb negro

Potencia total: **GU10 3,5 W**

MR16 5 W máximo

Flujo total: **GU10 400 lúmenes**

Temperatura de Color Correlacionada TCC

GU10: **2 700 K, 4 000 K**



ZF1 SOBRPONER

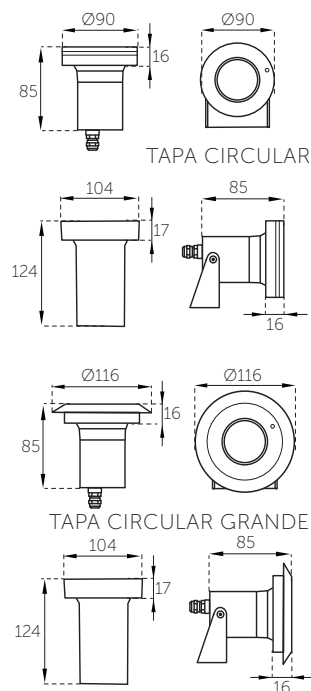

CONFIGURACIÓN DE PRODUCTO GU10

Z706C GU10 Tapa circular	S	2	S	N	I
Z707C GU10 Tapa circular grande	INSTALACIÓN	COLOR DE LUZ	ÓPTICA	CONTROL ELECTRÓNICO	ACABADO
MODELO DEL PRODUCTO	E EMPOTRAR S SOBREPONER	2 2 700 K 4 4 000 K S SIN LÁMPARA	S SIN ÓPTICA	N ON-OFF	TAPA DE ALUMINIO N NEGRO G GRIS R TERRA I TAPA ACERO INOXIDABLE (Disponible solo para tapa circular)

CONFIGURACIÓN DE PRODUCTO MR16

Z708C MR16 Tapa circular	S	2	S	N	I
Z709C MR16 Tapa circular grande	INSTALACIÓN	COLOR DE LUZ	ÓPTICA	CONTROL ELECTRÓNICO	ACABADO
MODELO DEL PRODUCTO	E EMPOTRAR S SOBREPONER	S SIN LÁMPARA	S SIN ÓPTICA	N ON-OFF	TAPA DE ALUMINIO N NEGRO G GRIS R TERRA I TAPA ACERO INOXIDABLE (Disponible solo para tapa circular)



ZF1 2 W · 6,5 W

LUMINARIA DE EMPOTRAR O SOBREPONER EN EXTERIORES, PARA ILUMINACIÓN DE PASILLOS, BAÑO DE MUROS, ILUMINACIÓN DE FIGURAS DECORATIVAS, ILUMINACIÓN DE FOLLAJE Y JARDINES.





ZF1

2 W · 6,5 W

- Aro de acero inoxidable o tapa de aluminio maquinado acabados en pintura poliéster de aplicación electrostática
- Índice de Protección: **IP65**
- Conexión: **120 V AC**
- Frecuencia: **50/60 Hz**
- Vida promedio: **50 000 horas**
- Accesorios (no incluidos):
Z141CE030G Housing de aluminio
Z141WS002N Louver honney comb negro
- **GARANTÍA DE CINCO AÑOS CONTRA DEFECTOS DE FABRICACIÓN**



ZF1 SOBREPONER

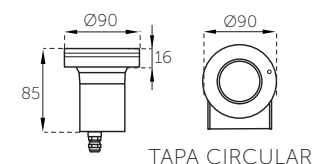

TAPA CIRCULAR

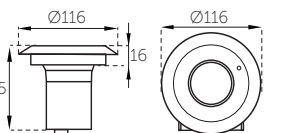
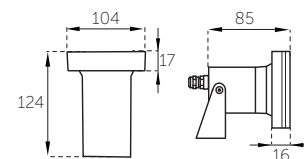

TAPA CIRCULAR GRANDE

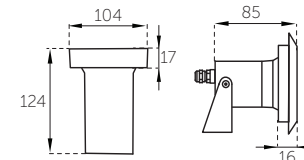

Potencia total: **2 W, 6,5 W**

Flujo total 2 W: **BF 215 lm / BC 190 lm**

Flujo total 6,5 W: **BF 700 lm / BC 640 lm**

Temperatura de Color Correlacionada TCC:

2 700 K, 3 000 K, 4 000 K, 5 000 K

CONFIGURACIÓN DE PRODUCTO

Z714C 2 W Z712C 6,5 W Tapa circular	S	3	M	N	I
Z715C 2 W Z713C 6,5 W Tapa circular grande	INSTALACIÓN	COLOR DE LUZ	ÓPTICA	CONTROL ELECTRÓNICO	ACABADO
MODELO DEL PRODUCTO	E EMPOTRAR S SOBREPONER	2 2 700 K 3 3 000 K 4 4 000 K 5 5 000 K A AZUL V VERDE R ROJO M ÁMBAR Z RGB (disponible solo para 6,5 W)	K SUPER CONCENTRADA C CONCENTRADA M MEDIA D DIFUSA E ELÍPTICA	N ON-OFF D DMX	TAPA DE ALUMINIO N NEGRO G GRIS R TERRA I TAPA ACERO INOXIDABLE (Disponible solo para tapa circular)

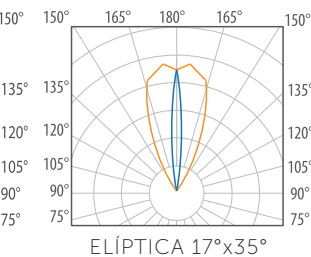
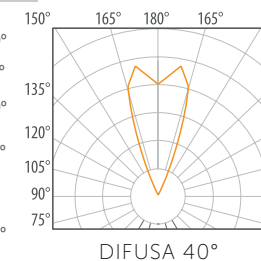
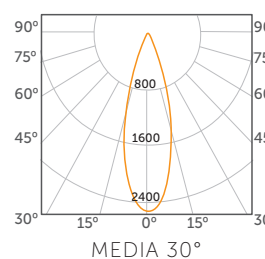
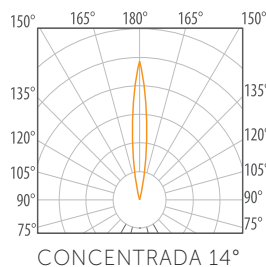
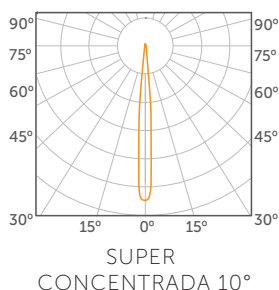

VENUS 45 W

PROYECTOR DE GRAN POTENCIA Y CONTROL LUMÍNICO TOTAL, PARA ILUMINAR ESCULTURAS, FACHADAS, EDIFICIOS, ANUNCIOS, ÁREAS DE SEGURIDAD & ÁRBOLES DE GRAN ALTURA





VENUS

45 W

- Proyector de gran potencia y control lumínico total
- Para sobreponer
- Difusor de cristal templado transparente de 4 mm
- Cuerpo de extrusión de aluminio
- Ópticas de PMMA **super concentrada 10°, concentrada 14°, media 30°, difusa 40° y elíptica 17x44°**
- Índice de Protección: **IP65**
- Conexión: **120-277 V AC**, Opción dimeable: **0-10 V**
- Frecuencia: **50/60 Hz**
- Vida promedio: **50 000 horas**
- LED driver electrónico de alto factor de potencia mayor a 95 % integrado



Potencia total: **45 W**
 Temperatura de Color Correlacionada:
3 000 K & 4 000 K
 Flujo total: **3 000 K 4 500 lúmenes**
4 000 K 5 100 lúmenes

CONFIGURACIÓN DE PRODUCTO

Z145RC	3	C	N	B
MODELO DEL PRODUCTO	COLOR DE LUZ	ÓPTICA	CONTROL ELECTRÓNICO	ACABADO
	3 3 000 K 4 4 000 K	K SUPER CONCENTRADA C CONCENTRADA M MEDIA D DIFUSA E ELÍPTICA	N ON-OFF A DIMEABLE 0-10 V	B BLANCO G GRIS N NEGRO R TERRA

FLUJO LUMINOSO 4 500 lm 5 100 lm	RANGO VOLTAJE 120-277 V AC	TCC 3 000 K 4 000 K	BLANCO	NEGRO	GRIS	TERRA	

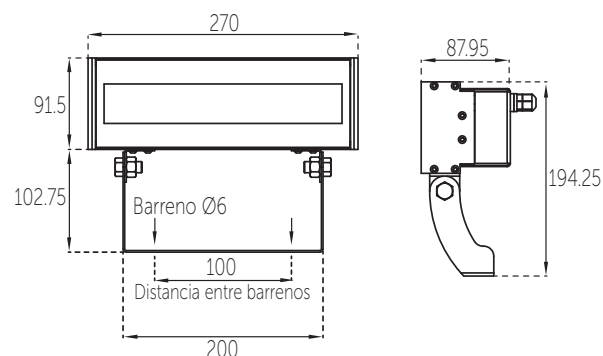

ÓPTICAS

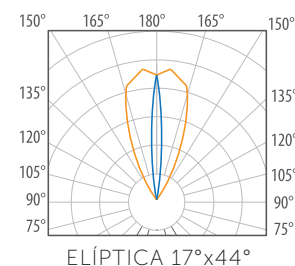
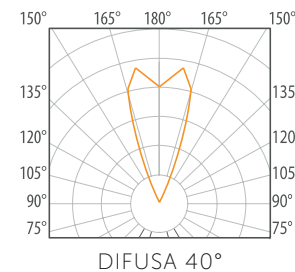
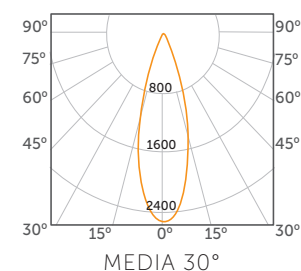
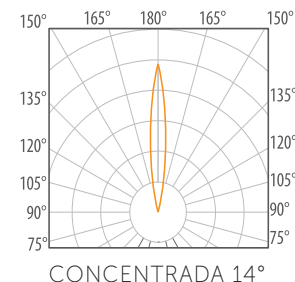
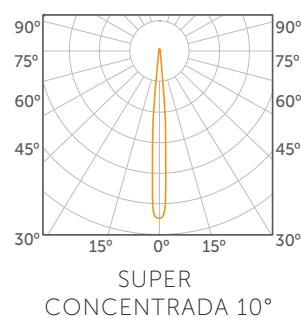

GARANTÍA DE CINCO AÑOS CONTRA DEFECTOS DE FABRICACIÓN.

Z1 12 W · 25 W

MÁXIMA POTENCIA Y CONTROL LUMÍNICO SIN DESLUMBRAMIENTO PARA ILUMINACIÓN EXTERIOR, CON GRAN MINIMALISMO ARQUITECTÓNICO.



Z1

12 W · 25 W

- Cuerpo de inyección de aluminio (opcional anodizado para zonas costeras)
- Instalación: Ancla / estaca
- Accesorio disponible: Estaca (no incluida)
- Difusor de cristal templado transparente de 4mm
- Ópticas de PMMA **super concentrada 10°, concentrada 14°, media 30°, difusa 40° y elíptica 17°x44° (con louver antirreflejante integrado)**
- Índice de Protección: **IP65**
- Conexión: **120-277 V AC**
- Vida promedio: **50 000 horas**
- LED Driver electrónico de alto factor de potencia mayor a 95% integrado
- Opción dimeable: **0-10 V**

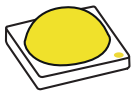

- Potencia total: **12 W & 25 W**
- Flujo total: 12 W Blanco frío **1 600 lúmenes**
25 W Blanco frío **3 100 lúmenes**
- Temperatura de Color Correlacionada nominal TCC: **3 000 K, 4 000 K y 5 000 K**

CONFIGURACIÓN DE PRODUCTO

Z335QS 12 W	3	C	N	R
Z335VS 12 W con Visera	COLOR DE LUZ	ÓPTICA	CONTROL ELECTRÓNICO	ACABADO
MODELO DEL PRODUCTO	3 3 000 K 4 4 000 K 5 5 000 K A AZUL V VERDE R ROJO M ÁMBAR	K SUPER CONCENTRADA C CONCENTRADA M MEDIA D DIFUSA E ELÍPTICA	N ON-OFF A DIMEABLE 0-10 V	B BLANCO G GRIS N NEGRO R TERRA
Z336QS 25 W	3	C	N	R
Z336VS 25 W con Visera	COLOR DE LUZ	ÓPTICA	CONTROL ELECTRÓNICO	ACABADO
MODELO DEL PRODUCTO	3 3 000 K 4 4 000 K 5 5 000 K W RGBW *Disponible únicamente con ÓPTICA DIFUSA	K SUPER CONCENTRADA C CONCENTRADA M MEDIA D DIFUSA E ELÍPTICA	N ON-OFF A DIMEABLE 0-10 V Z DMX Z RF DMX	B BLANCO G GRIS N NEGRO R TERRA

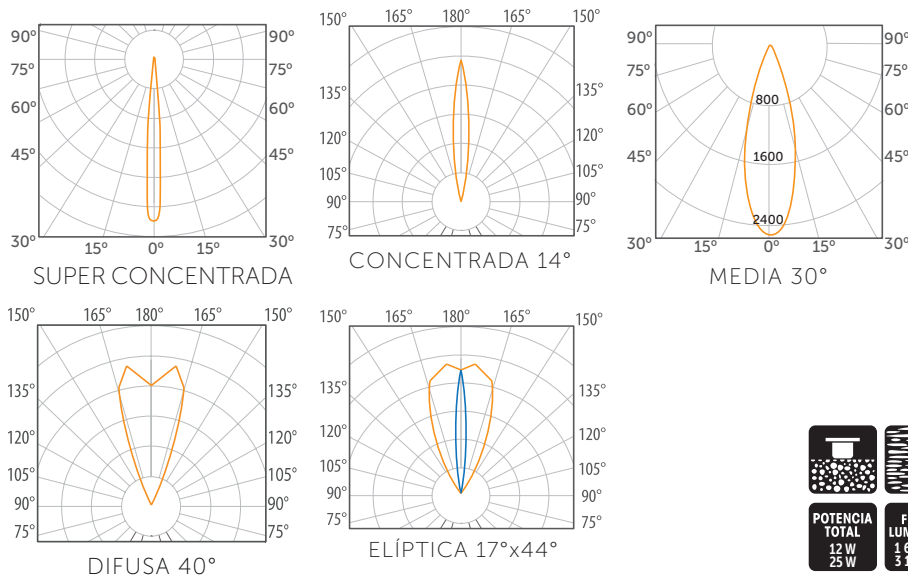

El proyector compacto y eficiente con mínimo deslumbramiento y más potencia lumínica del mercado

Accesorios (no incluidos):

- Z141CC001- Canope
- Z141CC004- Canope circular
- Z141CC005- Canope rectangular
- Z141CC007- Canope rectangular para poste circular
- Z141PK001N Estaca 30 cm

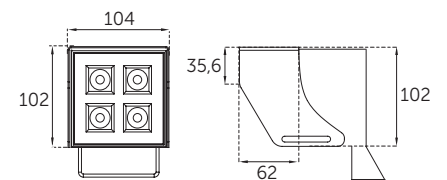

LUMINARIA CON VISERA

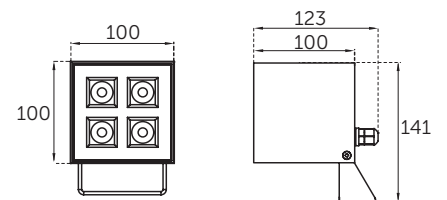

POTENCIA TOTAL 12 W 25 W	FLUJO LUMINOSO 1 600 lm 3 100 lm	RANGO VOLTAJE 120-277 V AC	TCC 3 000 K a 5 000 K	BLANCO	NEGRO	GRIS	TERRA	HECHO EN MÉXICO	TVU 50 000 h	NOM	IP 65

ZENTURY

SOBREPONER 90 W · 180 W · 270 W

PROYECTOR PARA SOBREPONER EN EXTERIOR, PARA PROYECTOS A GRAN ESCALA Y DE APLICACIÓN ARQUITECTÓNICA; EDIFICIOS, GRANDES FACHADAS, ÁRBOLES & MONUMENTOS.



ZENTURY SOBREPONER A PISO

90 W · 180 W · 270 W

- Proyector para sobreponeer de gran potencia
- Versatilidad para crear efectos lumínicos con color y control de luz
- Ópticas de PMMA **super concentrada 10°, concentrada 14°, media 30°, difusa 40° y elíptica 17x35°**
- LED's HP @ 700 mA
- Índice de Protección: **IP66**
- Conexión ON/OFF: **120-277 V AC**
- Conexión cambio de color: **120-240 V AC**
- Frecuencia: **50/60 Hz**
- Vida promedio: **50 000 horas**
- Opción dimeable: **0-10 V**

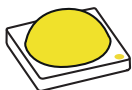

- Potencia total:
90 W, 180 W & 270 W
- Flujo total: 90 W BF **6 900 lúmenes**
180 W BF **13 800 lm** / 270 W BF **20 700 lm**
- Temperatura de Color Correlacionada nominal TCC: **3 000 K, 4 000 K y 5 000 K**

ÓPTICAS

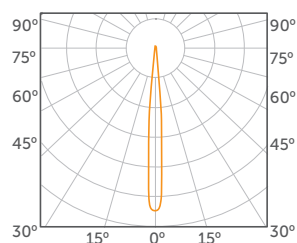

SUPER CONCENTRADA 10°

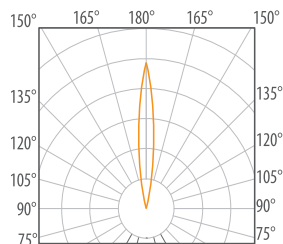

CONCENTRADA 14°

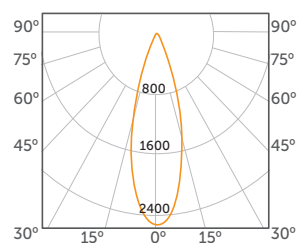

MEDIA 30°

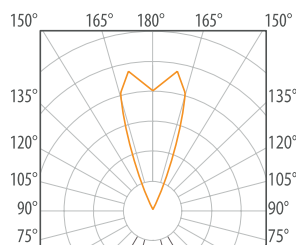

DIFUSA 40°

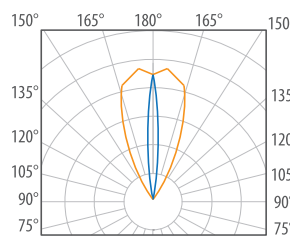

ELÍPTICA 17°x35°

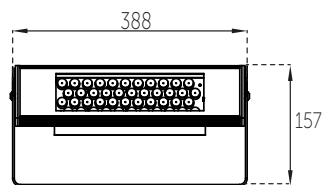

1 MÓDULO 90W

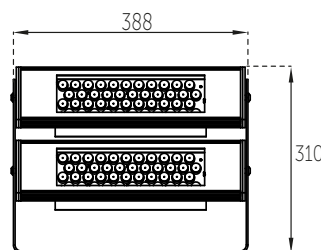

2 MÓDULOS 180W

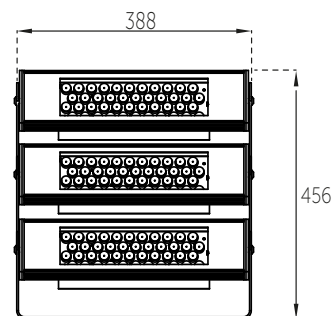

3 MÓDULOS 270W



CONFIGURACIÓN DE PRODUCTO

Z148LS 90 W	2	C	N	G
Z149LS 180 W	COLOR DE LUZ	ÓPTICA	CONTROL ELECTRÓNICO	ACABADO
Z150LS 270 W	MODELO DEL PRODUCTO	K SUPER CONCENTRADA C CONCENTRADA M MEDIA D DIFUSA E ELÍPTICA	A 0-10 V N ON-OFF D DMX Z RF DMX	B BLANCO G GRIS N NEGRO R TERRA
	2 2 700 K 3 3 000 K 4 4 000 K 5 5 000 K A AZUL V VERDE R ROJO M ÁMBAR W RGBW			

EVA

SOBREPONER 100 W · 200 W · 300 W · 400 W

PROYECTOR PARA SOBREPONER EN EXTERIOR DE GRAN POTENCIA, PARA PROYECTOS A GRAN ESCALA





EVA SOBREPONER A PISO

100 W · 200 W · 300 W · 400 W

- Cuerpo de acero galvanizado
- Para superponer en exteriores mediante yugo incluido
- Índice de Protección: **IP66**
- Conexión: **120-277 V AC**
- LED Driver electrónico de alto factor de potencia mayor a 95% integrado
- Óptica: **Curva tipo III**
- Vida promedio: **50 000 horas**



- Potencia total: **100 W, 200 W, 300 W, 400 W**
- Flujo total: **100 W 10 600 lm**
200 W 21 200 lm
300 W 31 800 lm
400 W 42 400 lm
- Temperatura de Color Correlacionada nominal TCC: **5 700 K**

CONFIGURACIÓN DE PRODUCTO

Z420RS 100 W	5	T3	N	N
Z421RS 200 W	COLOR DELUZ	ÓPTICA	CONTROL ELECTRÓNICO	ACABADO
Z422RS 300 W				
Z423RS 400 W	5 5 700 K	T3 CURVA TIPO III	N ON-OFF	B BLANCO G GRIS N NEGRO R TERRA
MODELO DEL PRODUCTO				

ÓPTICA

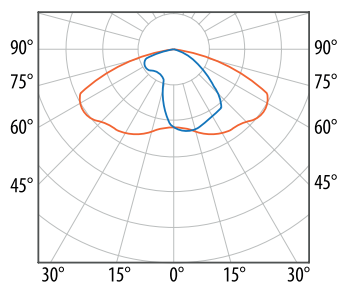

TIPO III

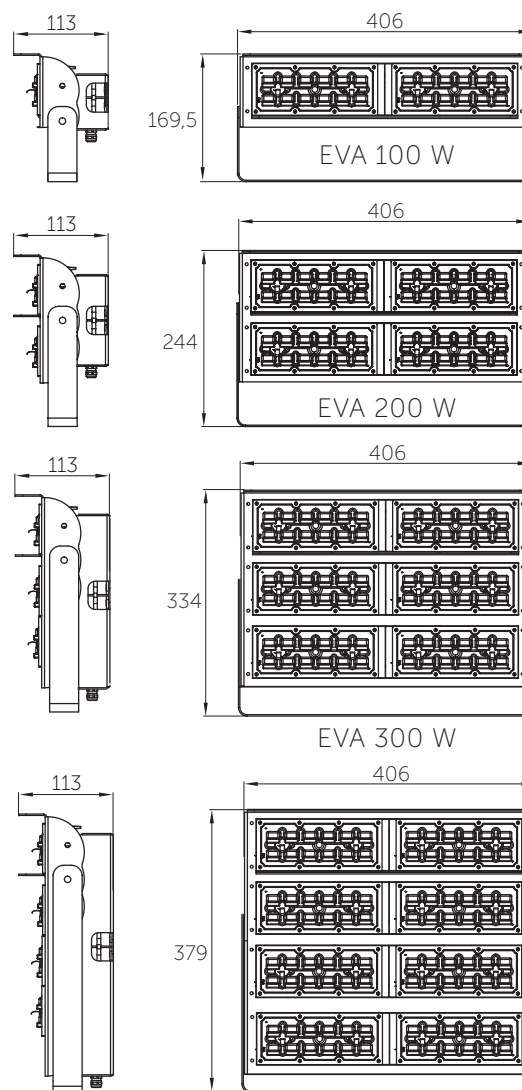

EVA 400 W



ZIGNO 30 W

ILUMINACIÓN VIAL O PEATONAL DE ALTA
INTENSIDAD Y BAJO CONSUMO TIPO WALL-PACK O
PUNTA DE POSTE



Seguridad al alcance de todos



ZIGNO

30 W

- Cuerpo radiador de aluminio
- Soporte de sujeción multiposiciones para fijar a brazo en poste o en muro
- Modulo de LEDs **30 W**
- Conjunto óptico de PMMA transparente 95% transmitancia
- Índice de Protección: **IP65**
- Conexión: **220 V AC**
- Vida promedio: **50 000 horas**
- Fuente electrónica de alto factor de potencia mayor a 97% integrada.



- Potencia total: **30 W**
- Flujo total: **3 200 lúmenes**
- Temperatura de Color Correlacionada nominal TCC: **5 000 K**

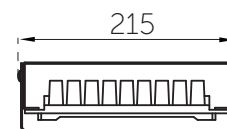
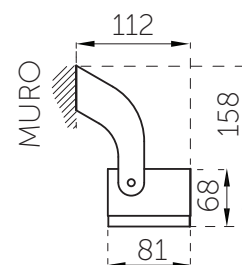

CONFIGURACIÓN DE PRODUCTO

Z300RS	5	E	N	R
MODELO DEL PRODUCTO	COLOR DE LUZ	ÓPTICA	CONTROL ELECTRÓNICO	ACABADO
	5 5 000 K	E ELÍPTICA	N ON-OFF	R TERRA



GARANTÍA DE CINCO AÑOS CONTRA DEFECTOS DE FABRICACIÓN.

T4 25 W

ARBOTANTE EXTERIOR PARA ILUMINACIÓN VEHICULAR,
PASOS PEATONALES, MOTOR LOBBYS O VIALIDADES



T4

25 W

- Cuerpo de aluminio maquinado con acabado en poliéster micropulverizado de aplicación electrostática
- Cánope para sobreponer en muro o pared
- Curva tipo T4
- Índice de Protección: **IP65**
- Conexión: **120-277 V AC**
- Vida promedio: **50 000 horas**
- Driver electrónico de alto factor de potencia mayor a 95% integrado

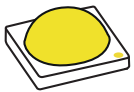

- Potencia total: **25 W**
- Flujo total: **3 675 lúmenes**
- Temperatura de Color Correlacionada nominal TCC: **3 000 K, 4 000 K**

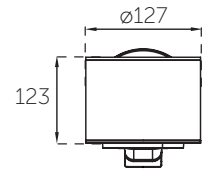
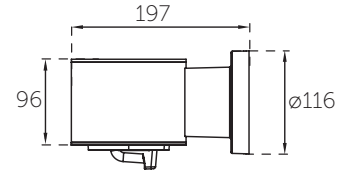

CONFIGURACIÓN DE PRODUCTO

Z705PC	3	T4	N	N
MODELO DEL PRODUCTO	COLOR DE LUZ	CURVA	CONTROL ELECTRÓNICO	ACABADO
	3 3 000 K 4 4 000 K	T4 CURVA T4	N ON-OFF	B BLANCO G GRIS N NEGRO

CURVA

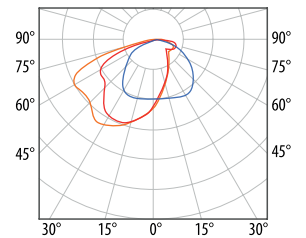

TIPO T4

IP 65	POTENCIA TOTAL 25 W	FLUJO LUMINOSO 3 675 lm	RANGO VOLTAJE 120-277 V AC	TCC 3 000 K 4 000 K	NEGRO GRIS BLANCO

GARANTÍA DE CINCO AÑOS CONTRA DEFECTOS DE FABRICACIÓN.

Z-WALL 20 W

LUMINARIA PARA ILUMINACIÓN DE PASOS
PEATONALES Y SEGURIDAD PERIMETRAL



Z-WALL

20 W

- Cuerpo de extrusión de aluminio con acabado poliéster micropulverizado de aplicación electrostática
- Para sobreponer en muro o pared
- Índice de Protección: **IP65**
- Conexión: **120-277 V AC**
- Vida promedio: **50 000 horas**
- Fuente electrónica de alto factor de potencia mayor a 95% integrada.



- Potencia total: **20 W**
- Flujo total: **3 300 lúmenes**
- Temperatura de Color Correlacionada nominal TCC: **3 000 K, 4 000 K, 5 000 K**

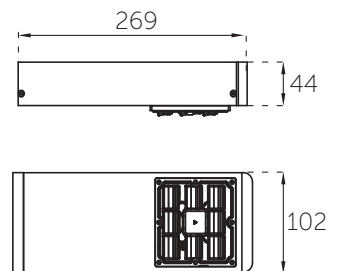

CONFIGURACIÓN DE PRODUCTO

Z325RS	3	T3	N	N
MODELO DEL PRODUCTO	COLOR DE LUZ	CURVA	CONTROL ELECTRÓNICO	ACABADO
	3 3 000 K 4 4 000 K 5 5 000 K	T3 CURVA T3	A 0-10 V N ON-OFF	B BLANCO G GRIS N NEGRO T TERRA

CURVA

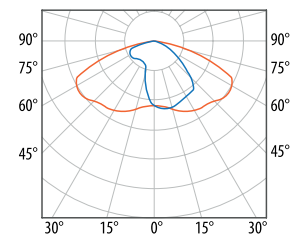

TIPO III

POTENCIA TOTAL 20 W	FLUJO LUMINOSO 3 300 lm	RANGO VOLTAJE 120-277 V AC	TCC 3 000 K 4 000 K 5 000 K	NEGRO	GRIS	BLANCO	TERRA

GARANTÍA DE CINCO AÑOS CONTRA DEFECTOS DE FABRICACIÓN.

ERIS CHICA 2,5 W · 3,5 W · 6,5 W

LUMINARIA DE EMPOTRAR A PISO PARA EXTERIORES,
LÁMPARA GU10, MÓDULO DE LED BAJA Y ALTA
INTENSIDAD

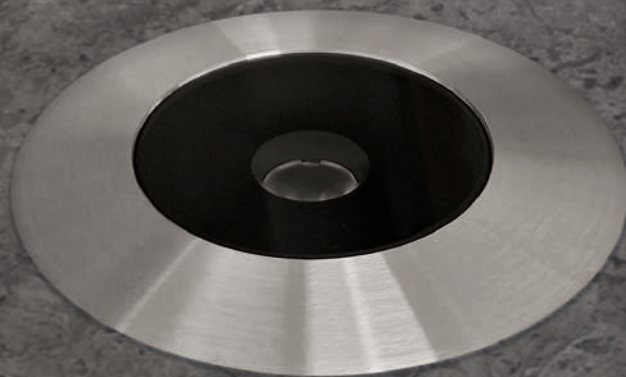

ERIS CHICA

2,5 W · 3,5 W · 6,5 W

- Aro de acero inoxidable o tapa de aluminio maquinado acabados en pintura poliéster de aplicación electrostática
- Driver electrónico integrado
- Opción Lámpara LED GU10 (3,5 W)
- Ópticas módulo LED: **Súper concentrada 10°, concentrada 14°, difusa 40°, elíptica 17x35° y media 30°**
- Cuerpo de fundición de aluminio
- Housing de aluminio (incluido)
- Protección contra picos de voltaje
- Índice de Protección: **IP67**
- Conexión con lámpara GU10: **120-240 V AC**
- Conexión con módulo de LED: **120 V AC**
- Conexión RGB DMX (6,5W): **120-220 V AC**
- Vida promedio: **50 000 horas**

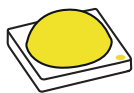

- Potencia total: **2,5 W, 3,5 W, 6,5 W**
- Flujo total 2,5 W:
BC 170 lm / BF 190 lm
- Flujo total 3,5 W: **400 lúmenes**
- Flujo total 6,5 W:
BC 640 lm / BF 700 lm
- Temperatura de Color Correlacionada nominal TCC: **2 700 K, 3 000 K, 4 000 K y 5 000 K**

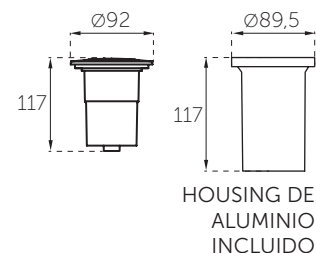

CONFIGURACIÓN DE PRODUCTO LÁMPARA GU10

Z701CE 3,5 W	3	T	N	N
MODELO DEL PRODUCTO	COLOR DE LUZ	ÓPTICA	CONTROL ELECTRÓNICO	ACABADO
	3 3 000 K 4 4 000 K S Sin lámpara	F FROSTED T TRANSPARENTE	N ON-OFF	G GRIS I TAPA DE ACERO INOX. N NEGRO

CONFIGURACIÓN DE PRODUCTO MÓDULO LED 2,5 W

Z703CE 2,5 W	3	C	N	N
MODELO DEL PRODUCTO	COLOR DE LUZ	ÓPTICA	CONTROL ELECTRÓNICO	ACABADO
	2 2 700 K 3 3 000 K 4 4 000 K 5 5 000 K A AZUL V VERDE R ROJO M ÁMBAR	K SUPER CONCENTRADA C CONCENTRADA M MEDIA D DIFUSA E ELÍPTICA	N ON-OFF	G GRIS I TAPA DE ACERO INOX. N NEGRO

CONFIGURACIÓN DE PRODUCTO MÓDULO LED 6,5 W

Z702CE 6,5 W	2	C	N	N
MODELO DEL PRODUCTO	COLOR DE LUZ	ÓPTICA	CONTROL ELECTRÓNICO	ACABADO
	2 2 700 K 3 3 000 K 4 4 000 K 5 5 000 K A AZUL V VERDE R ROJO M ÁMBAR Z RGB	K SUPER CONCENTRADA C CONCENTRADA M MEDIA D DIFUSA E ELÍPTICA	N ON-OFF D DMX	G GRIS I TAPA DE ACERO INOX. N NEGRO

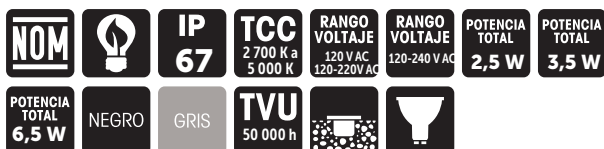

ERIS GRANDE 10 W

LUMINARIA DE EMPOTRAR A PISO PARA EXTERIOR



ERIS GRANDE

10 W

- Aro de acero inoxidable o tapa de aluminio maquinado acabados en pintura poliéster de aplicación electrostática
- Cuerpo de fundición de aluminio
- Housing de aluminio (incluido)
- Luminario LED empotrable en piso disponible con cinco diferentes ópticas para control de luz, módulo de 9 LED de alta potencia 85 IRC con driver electrónico integrado intercambiable
- Protección contra picos de voltaje
- Índice de Protección: **IP67**
- Conexión: **120-240 V AC**
- Con óptica disponible en: **Azul, verde, rojo, ámbar, night light azul, night light verde**
- Ópticas disponibles: **Super concentrada 10°, concentrada 14°, media 30°, difusa 40° y elíptica 17°x35°**
- Vida promedio: **50 000 horas**

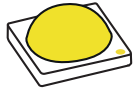

- Potencia total: **10 W**
- Flujo total: **1 200 lúmenes**
- Temperatura de Color Correlacionada nominal TCC: **3 000 K, 4 000 K, 5 000 K, 6 500 K**

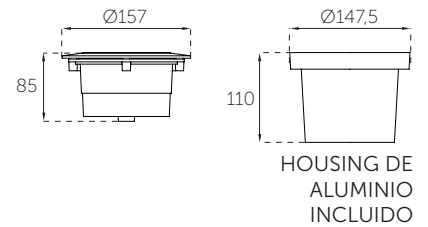

ÓPTICAS

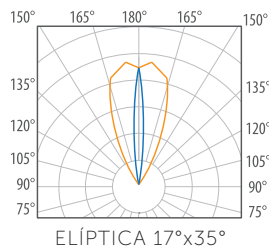
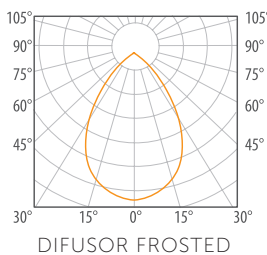
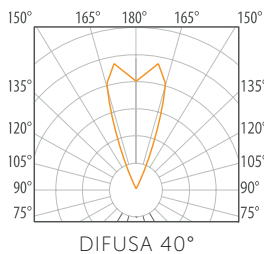
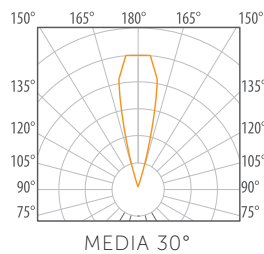
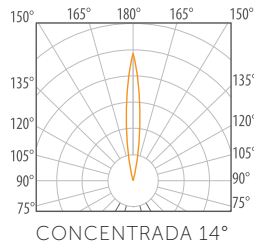
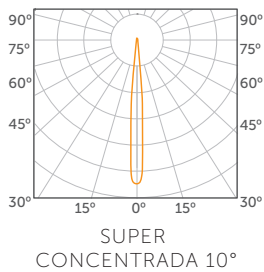

CONFIGURACIÓN DE PRODUCTO

Z700CE	3	C	N	N
MODELO DEL PRODUCTO	COLOR DE LUZ	ÓPTICA	CONTROL ELECTRÓNICO	ACABADO
	3 3 000 K 4 4 000 K 5 5 000 K 6 6 500 K A AZUL V VERDE R ROJO M ÁMBAR U NIGHT LIGHT AZUL L NIGHT LIGHT VERDE	K SUPER CONCENTRADA C CONCENTRADA M MEDIA D DIFUSA E ELÍPTICA F FROSTED	N ON-OFF	Tapa de Aluminio G GRIS N NEGRO I Tapa de Acero inoxidable



GARANTÍA DE CINCO AÑOS EN ELECTRÓNICA CONTRA DEFECTOS DE FABRICACIÓN.

SOLED 50 W

LUMINARIA PROFESIONAL PARA EMPOTRAR A PISO
CON ÓPTICAS VARIABLES FABRICADO EN ACERO
INOXIDABLE



Para instalación en exteriores
sustituyendo luminarios HID de 150 W



SOLED 50 W

- Cuerpo de acero inoxidable acabado en pintura poliéster de aplicación electrostática y aro de acero inoxidable natural
- Cristal transparente templado de 19 mm espesor
- Un LED Chip On Board (COB) **50 W**
- Reflector de aluminio disponible en 12° y 20°
- LED Driver electrónico multivoltaje alto factor de potencia (incluido)
- Índice de Protección: **IP67**
- Conexión: **120-277 V AC**
- Vida promedio: **50 000 horas**
- Accesorio requerido (no incluido):
Z141CE001G Housing de aluminio para empotrar
- Accesorios opcionales (no incluidos):
Z141CE002T Cristal facetado 6°
Z141CE003T Cristal facetado 20°
Z141CE004N Louver lineal



- Potencia total: **50 W**
- Flujo total: 3 000 K **5 000 lúmenes** /
4 000 K **5 300 lúmenes**
- Temperatura de Color Correlacionada
TCC: **3 000 K, 4 000 K**

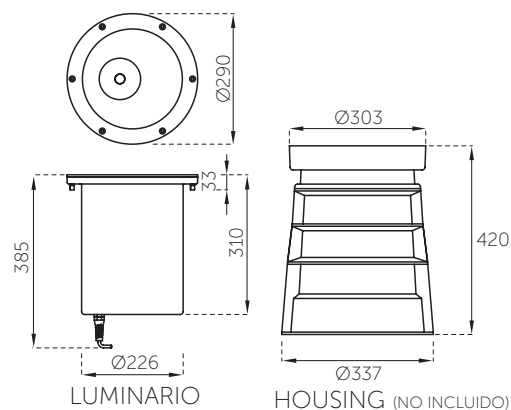

**AHORRO DE ENERGÍA
DEL 50%**



CONFIGURACIÓN DE PRODUCTO

Z131CE	3	C	N	I
MODELO DEL PRODUCTO	COLOR DE LUZ	REFLECTOR	CONTROL ELECTRÓNICO	ACABADO
	3 3 000 K 4 4 000 K	C CONCENTRADO 12° M MEDIO 20°	N ON-OFF	I ACERO INOXIDABLE

REFLECTORES

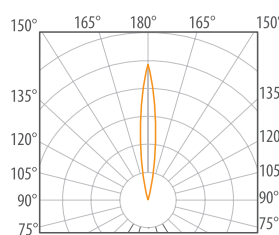

CONCENTRADO 12°

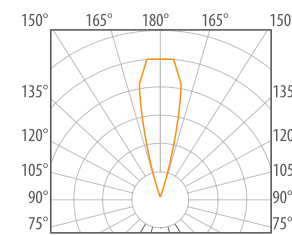

MEDIO 20°

GARANTÍA DE CINCO AÑOS CONTRA DEFECTOS DE FABRICACIÓN.

SOLED MINI 20 W · 30 W

LUMINARIA PROFESIONAL PARA EMPOTRAR EN PISO CON REFLECTORES VARIABLES, DISPONIBLE CON TAPA EN ACERO INOXIDABLE



MINI SOLED

20 W · 30 W

- Aro de acero inoxidable o tapa de aluminio maquinado acabados en pintura poliéster de aplicación electrostática
- Housing de aluminio (accesorio no incluido)
- Cristal transparente templado de 5 mm espesor
- Reflector de aluminio concentrado 12° o medio 20° (disponible únicamente para versión 30 W)
- Ópticas disponibles: **Super concentrada 10°, concentrada 14°, media 30°, difusa 40° y elíptica 17°x35°** (únicamente para versión 20 W)
- LED Driver electrónico multivoltaje alto factor de potencia (incluido)
- Índice de Protección: **IP67**
- Conexión: **120-277 V AC**
- Vida promedio: **50 000 horas**
- Accesorio requerido (no incluido): **Z141CE008G** Housing de aluminio para empotrar

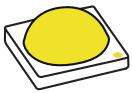

- Potencia total: **20 W, 30 W**
- Flujo total 20 W: 3 000 K **2 150 lúmenes** / 4 000 K / 5 000 K: **2 512 lúmenes**
- Flujo total 30 W: 3 000 K **3 960 lúmenes** / 4 000 K **4 080 lúmenes**
- Temperatura de Color Correlacionada TCC: **3 000 K, 4 000 K y 5 000 K**



Para instalación en exteriores
sustituyendo luminarias HID de 70 W

CONFIGURACIÓN DE PRODUCTO

Z133CE 20 W	3	C	N	I
MODELO DEL PRODUCTO	COLOR DE LUZ	ÓPTICA	CONTROL ELECTRÓNICO	ACABADO
	3 3 000 K 4 4 000 K 5 5 000 K A AZUL M ÁMBAR V VERDE R ROJO W RGBW Z RGB	K SUPER CONCENTRADA C CONCENTRADA M MEDIA D DIFUSA E ELÍPTICA	N ON-OFF D DMX Z RF DMX	N NEGRO G GRIS R TERRA (en tapa de aluminio) I ACERO INOXIDABLE

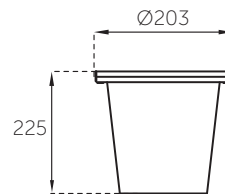

REFLECTOR DE ALUMINIO
12° O 20° (30 W)

Z132CE 30 W	3	C	N	I
MODELO DEL PRODUCTO	COLOR DE LUZ	REFLECTOR	CONTROL ELECTRÓNICO	ACABADO
	3 3 000 K 4 4 000 K	A ASIMÉTRICO C CONCENTRADO 12° M MEDIO 20°	N ON-OFF	G GRIS N NEGRO R TERRA (en tapa de aluminio) I ACERO INOXIDABLE

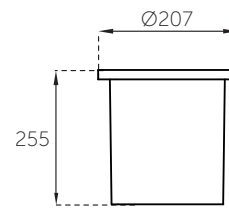

HOUSING

HOUSING DE ALUMINIO
(NO INCLUIDO)

GARANTÍA DE CINCO AÑOS CONTRA DEFECTOS DE FABRICACIÓN.



CECI 90 3,5 W

LUMINARIAS DE EMPOTRAR A PISO
PARA EXTERIOR FABRICADOS EN ITALIA
EN TECNOPOLÍMEROS





Proyecto de Cátodo Iluminación, Aguascalientes

CECI 90 IN GROUND

3,5 W



- Luminaria de LED empotrable en piso disponible con tres diferentes ópticas para control de luz, cuerpo de resina de ingeniería estabilizada a los rayos UV, módulo de cuatro LED con Driver electrónico integrado intercambiable, LEDs de alta potencia IRC 85
- Lámpara LED GU10 medio 36° y difuso
- Resistencia de **5 000 Kg** (no apto para paso continuo de autos)
- Tapa circular en material de polímeros técnicos de ingeniería a prueba de golpes, rayos UV y totalmente libre de corrosión y tornillería de acero inoxidable
- Opción de tapa de acero inoxidable maquinada
- Protección contra picos de voltaje
- Índice de Protección: **IP67**
- Conexión: **120-240 V AC**
- Vida promedio: **50 000 horas**
- Fabricado en Italia

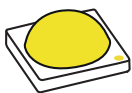

- Potencia total: **3,5 W**
- Flujo total: **400 lúmenes**
- Temperatura de Color correlacionada nominal TCC: **2 700 K, 4 000 K**



A PRUEBA DE GOLPES, RAYOS UV Y CORROSIÓN



DISPONIBLE CON TAPA DE ACERO INOXIDABLE

ACCESORIOS OPCIONALES NO INCLUIDOS
HL.1F2.COV
 TAPA DOS VENTANAS PARA CECI 90 GRIS
HA.1F2.COV
 TAPA DOS VENTANAS PARA CECI 90 NEGRO



Z141WS002N
 LOUVER HONEY COMB CECI 90

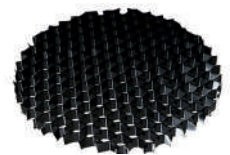

NOM		IP 67	HECHO EN ITALIA	TCC 2 700 K 4 000 K	RANGO VOLTAJE 120-240 V AC	POTENCIA TOTAL 3,5 W
FLUJO LUMINOSO 400 lm	NEGRO	GRIS	TVU 50 000 h			

CONFIGURACIÓN DE PRODUCTO

1F1.000.	2	MT	N	N
MODELO DEL PRODUCTO	COLOR DE LUZ	ÓPTICA	CONTROL ELECTRÓNICO	ACABADO
	2 2 700 K 4 4 000 K	MT MEDIA CON CRISTAL TRANSPARENTE F FROSTED	N ON-OFF	G GRIS N NEGRO I ACERO INOX.

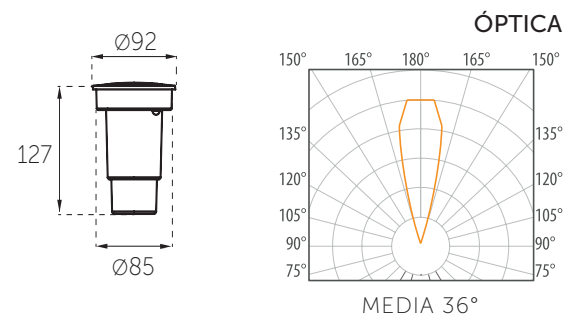

GARANTÍA DE POR VIDA EN CUERPO.
 GARANTÍA DE CINCO AÑOS EN LÁMPARA/ELECTRÓNICA
 CONTRA DEFECTOS DE FABRICACIÓN.

CECI 160 10 W

LUMINARIAS DE EMPOTRAR A PISO PARA EXTERIOR FABRICADOS EN ITALIA EN TECNOPOLÍMEROS



CECI 160 IN GROUND 10 W

- Luminaria LED empotrable en piso con cuerpo de resina de ingeniería estabilizada a los rayos UV, módulo de 9 LED de alta potencia 85 IRC con driver electrónico integrado intercambiable
- Resistencia de **5 000 Kg** (no apto para paso continuo de autos)
- Tapa circular en material de polímeros técnicos a prueba de golpes y totalmente libre de corrosión
- Opción de tapa de acero inoxidable maquinada
- Protección contra picos de voltaje
- Índice de Protección: **IP67**
- Conexión: **120-240 V AC**
- Con óptica disponible en: **azul, ámbar, rojo, verde, night light azul, night light verde**
- Vida promedio: **50 000 horas**
- Fabricado en Italia

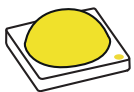

- Potencia total: **10 W**
- Flujo total: **1 200 lúmenes**
- Temperatura de Color correlacionada nominal TCC: **2 700 K, 3 000 K, 4 000 K, 5 000 K, 6 500 K**

CONFIGURACIÓN DE PRODUCTO

3F1.000.	3	C	N	N
MODELO DEL PRODUCTO	COLOR DE LUZ	ÓPTICA	CONTROL ELECTRÓNICO	ACABADO
	2 2 700 K 3 3 000 K 4 4 000 K 5 5 000 K A AZUL V VERDE R ROJO M ÁMBAR U NIGHT LIGHT AZUL L NIGHT LIGHT VERDE (Lámpara LED GX53)	K SUPER CONCENTRADA C CONCENTRADA M MEDIA D DIFUSA E ELÍPTICA F FROSTED (Lámpara LED GX53)	N ON-OFF	G GRIS N NEGRO I ACERO INOX.

GARANTÍA DE POR VIDA EN CUERPO.
GARANTÍA DE CINCO AÑOS EN LÁMPARA/
ELECTRÓNICA CONTRA DEFECTOS DE
FABRICACIÓN.



OPCIÓN CON TAPA DE ACERO INOXIDABLE



ACCESORIOS OPCIONALES NO INCLUIDOS:

HL.3F2.COV.
TAPA DOS VENTANAS GRIS

HA.3F2.COV.
TAPA DOS VENTANAS NEGRO

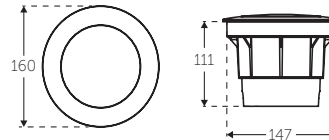

ÓPTICAS

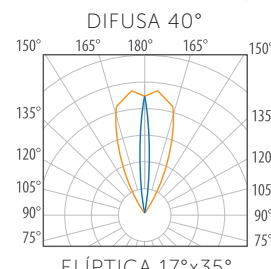
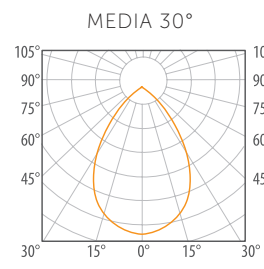
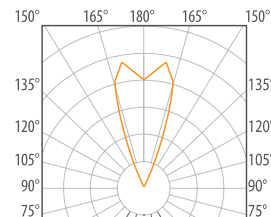
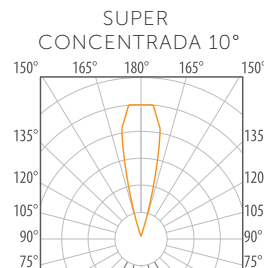
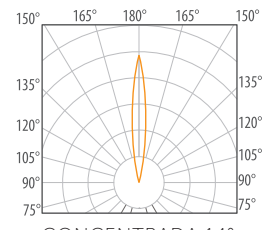
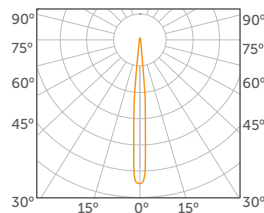

DRACO 1 W

EMPOTRADO A PISO

MICROLUMINARIA PROFESIONAL DE EMPOTRAR A PISO CON GLÁNDULA DE ACERO INOXIDABLE Y DRIVER INTEGRADO





Pequeña luminaria con luz de cortesía para iluminar pasillos o muros

DRACO

1 W

- Luminaria para exterior empotrado a piso o muro
- Cuerpo de aluminio inyectado
- Ópticas disponibles: **Super concentrada 10°**, **concentrada 14°**, **media 30°**, **difusa 40°** y **elíptica 17°x35°**
- Índice de Protección: **IP67**
- Conexión: **120-220 V AC**
- Vida promedio: **50 000 horas**
- Led Driver electrónico de alto factor de potencia mayor a 90% integrado
- Housing de plástico (incluido)

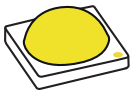

- Potencia total: **1 W**
- Flujo total: **BC 135 lm**, **BF 155 lm**
- Temperatura de Color Correlacionada TCC: **2 700 K**, **3 000 K**, **4 000 K**, **5 000 K**

CONFIGURACIÓN DE PRODUCTO

Z230CE	2	C	N	N
MODELO DEL PRODUCTO	COLOR DE LUZ	ÓPTICA	CONTROL ELECTRÓNICO	ACABADO
	2 2 700 K 3 3 000 K 4 4 000 K 5 5 000 K A AZUL V VERDE R ROJO M ÁMBAR	K SUPER CONCENTRADA C CONCENTRADA M MEDIA D DIFUSA E ELÍPTICA F FROSTED	N ON-OFF	B BLANCO G GRIS N NEGRO R TERRA



DIMENSIONES PEQUEÑAS

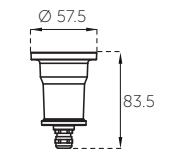

LUMINARIA SIN HOUSING



GLANDULA DE ACERO INOXIDABLE IP68

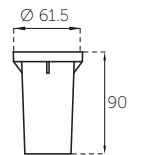

HOUSING

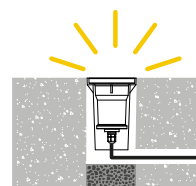

PARA INSTALACIÓN EMPOTRADO EN PISO

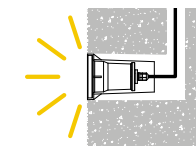

PARA INSTALACIÓN EMPOTRADO EN MURO

IP
67

POTENCIA TOTAL
1 W

RANGO VOLTAJE
120-220 V AC

TCC
3 000 K
4 000 K
5 000 K

TVU
50 000 h

FLUJO LUMINOSO
155 lm
135 lm

NOM

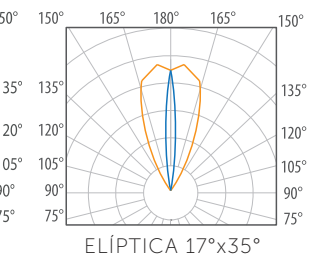
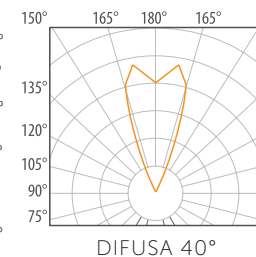
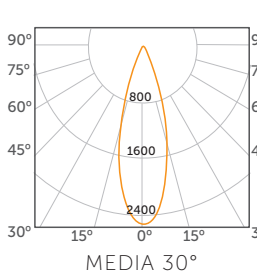
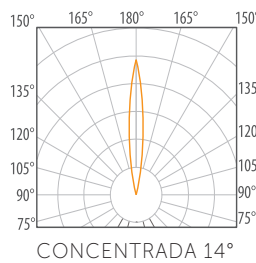
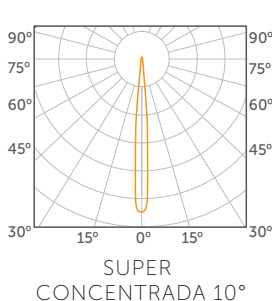

NARDO/DARIO · DISMA/DARIO SICAR/DARIO

ELEGANTE FAMILIA DE LUMINARIAS DE INSTALACIÓN VERSÁTIL TIPO FAROL PARA COLOCAR EN JARDÍN; PARA SOBREPONER EN MURO, PISO O PARA COLGAR EN TECHO MEDIANTE CADENA.





NARDO/DARIO · DISMA/DARIO SICAR/DARIO E27



- Elegante familia de luminarias de instalación versátil tipo farol para colocar en jardín; Para sobreponer en muro, piso o para colgar en techo mediante cadena.
- Cuerpo en material de resina, rayos UV estabilizado, herrumbre y libre de corrosión, con certificado TÜV-CB
- Índice de Protección: **IP55**
- Conexión: **120-240 V AC**
- Lámpara: **Base E27 (no incluida)**
- Fabricado en Italia

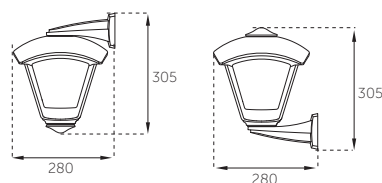

NARDO/DARIO

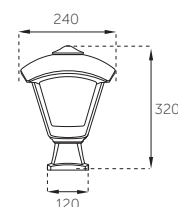

DISMA/DARIO

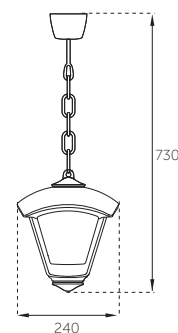

SICAR/DARIO

MODELOS:

T24.240.000.E27 Nardo/Dario sobreponer a muro color negro, sin lámpara, base E27

T24.114.000.E27 Disma/Dario sobreponer a piso color negro, sin lámpara, base E27

T24.125.000.E27 Sicar/Dario colgar en techo color negro, sin lámpara, base E27

GARANTÍA DE POR VIDA EN CUERPO.
GARANTÍA DE CINCO AÑOS EN
LÁMPARA/ELECTRÓNICA CONTRA
DEFECTOS DE FABRICACIÓN.



FIORINA 2 W

LUMINARIA SOLAR CON SENSOR DE MOVIMIENTO Y BATERÍA REEMPLAZABLE, IDEAL PARA ILUMINACIÓN EN EXTERIORES EN JARDINES O CAMINOS



FIORINA

2 W

- Luminaria para exterior; jardines o caminos
- Módulo solar equipado con interruptor TCC para seleccionar la temperatura de color (3000 K, 4000 K o 6500 K). Panel solar monocristalino de 5V con 2,5 W de potencia y una intensidad máxima de 280 lúmenes
- Con 3 modos de uso (Sensor verano-invierno)
- Con sensor de movimiento y batería reemplazable
- Cuerpo en material de resina, rayos UV estabilizado, herrumbre y libre de corrosión, con certificado TÜV-CB
- Instalación: **Sobreponer con estaca incluida**
- Índice de Protección: **IP55**
- Conexión: **5 V DC**
- Módulo solar LED ajustable en tres diferentes de temperaturas de color **3 000 K / 4 000 K / 5 000 K***
- Garantía de 5 años contra defectos de fabricación
- Vida promedio: **50 000 horas**

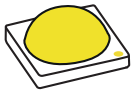

- Potencia total: **2 W**
- Flujo total: **280 lm**
- Temperatura de Color Correlacionada TCC: **3 000 K / 4 000 K / 5 000 K**



MODELO:

FI1.542.000.S1K Fiorina solar LED 2 W 5 V DC, 3000 K, 4000 K, 6500 K negro

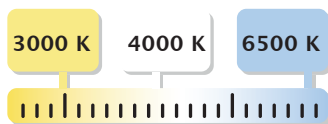

*Temperatura de color reprogramable

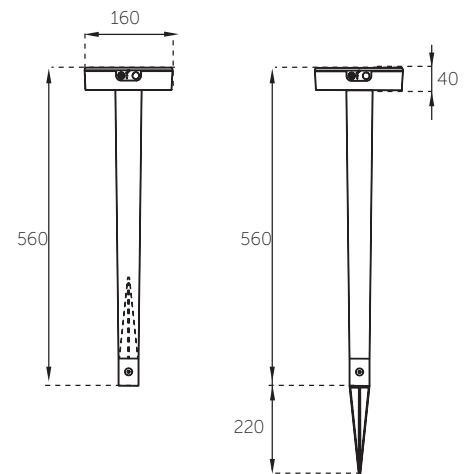

ARA 3,5 W

SOBREPONER EN PISO O PASTO

LUMINARIA DECORATIVA PARA ILUMINACIÓN EN EXTERIORES; JARDINES O CAMINOS.

CON OPCIÓN PARA LUZ CONCÉNTRICA O LUZ LATERAL.



ARA

3,5 W

- Luminaria tipo decorativa para exterior; jardines o caminos
- Instalación: **Sobreponer con estaca o cánope (accesorios no incluidos)**
- Cubierta y tubo de acero inoxidable con acabado pulido a espejo
- Concentración de luz lateral o concéntrica
- Índice de Protección: **IP65**
- Conexión: **120-220 V AC**
- Vida promedio: **50 000 horas**
- Fuente electrónica de alto factor de potencia mayor a 95% integrada
- Accesorios (no incluidos): **Z141CC001-** Cánope
Z141CK001N Estaca 30 cm

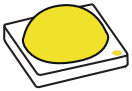

- Potencia total: **3,5 W**
- Flujo total: **BC 510 lm / BF 570 lm**
- Temperatura de Color Correlacionada TCC: **BC 2 700 K / 3 000 K**
BF 4 000 K / 5 000 K

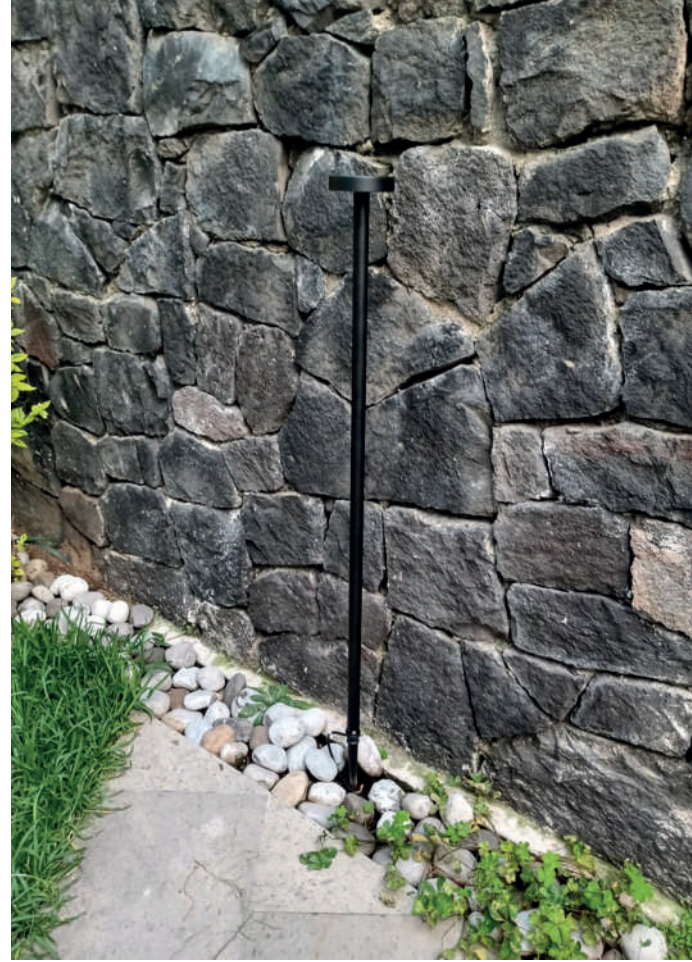

CONFIGURACIÓN DE PRODUCTO

Z222U Lateral 500 mm	K	3	F	N	N
Z223U Lateral 800 mm	INSTALACIÓN	COLOR DE LUZ	ÓPTICA	CONTROL ELECTRÓNICO	ACABADO
Z224U Lateral 1200 mm	C CANOPE K ESTACA	2 2 700 K 3 3 000 K 4 4 000 K 5 5 000 K	F DIFUSOR FROSTED	N ON-OFF	B BLANCO G GRIS N NEGRO R TERRA
Z225U Concéntrica 500 mm					
Z226U Concéntrica 800 mm					
Z227U Concéntrica 1 200 mm					
MODELO DEL PRODUCTO					

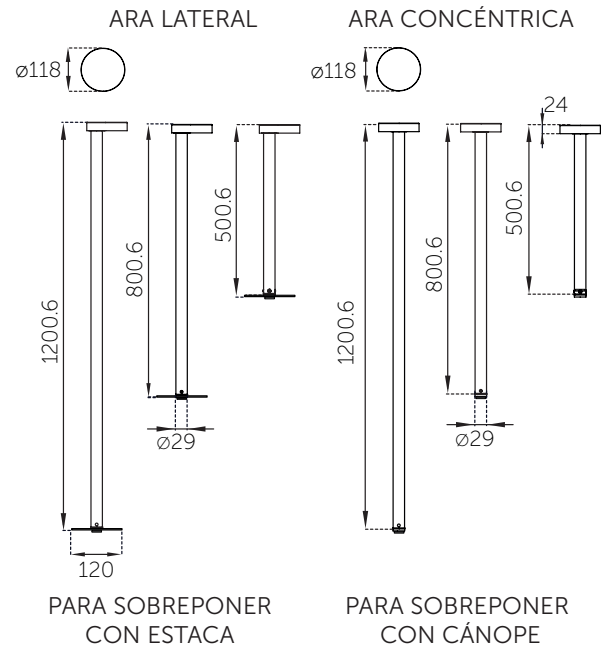

ARA CONCÉNTRICA

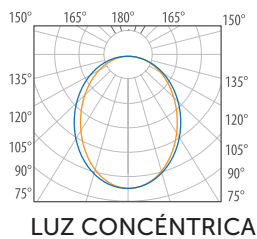
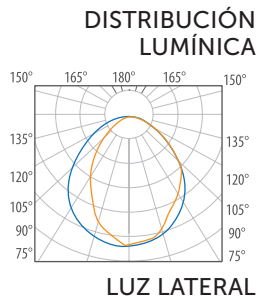

ZIP GU10

EMILIA 4 W

SOBREPONER EN EXTERIOR

LUMINARIA DECORATIVA PARA ILUMINACIÓN EN EXTERIORES; JARDINES O CAMINOS.

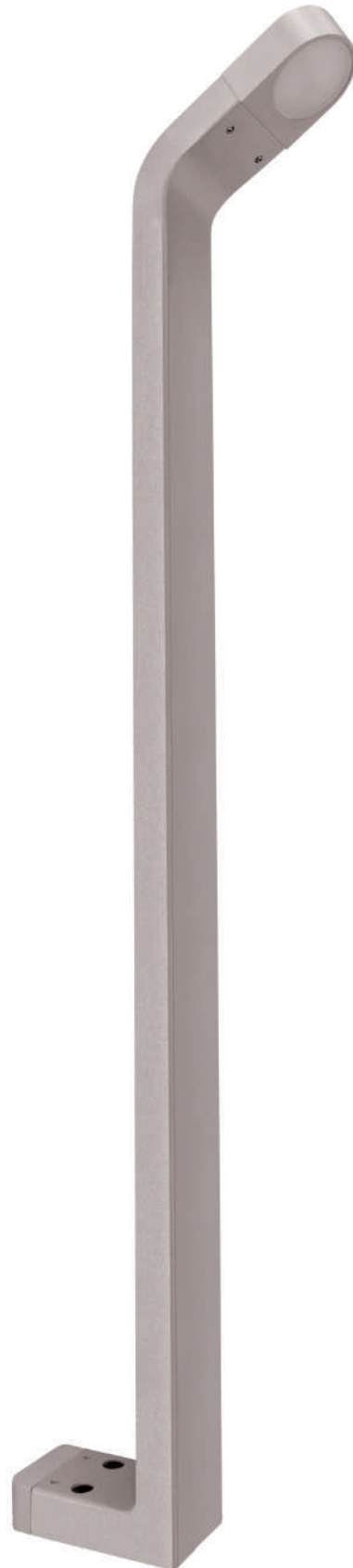

ZIP GU10

- Luminaria tipo bolardo decorativo para exterior; jardines o caminos
- Instalación: **Sobreponer con cánopo incluido**
- Cuerpo de acero galvanizado y cánopo de aluminio
- Difusor frosted
- Índice de Protección: **IP65**
- Conexión: **120-240 V AC**
- Lámpara GU10 no incluida
- Vida promedio: **50 000 horas**

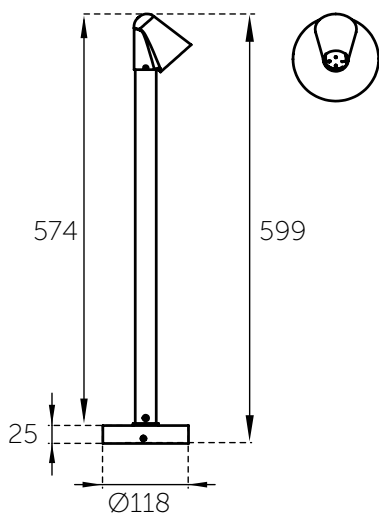

CONFIGURACIÓN DE PRODUCTO

Z229US	S	F	N	N
MODELO DEL PRODUCTO	COLOR DE LUZ	ÓPTICA	CONTROL ELECTRÓNICO	ACABADO
	S SIN LÁMPARA	F DIFUSOR FROSTED	N ON-OFF	B BLANCO G GRIS N NEGRO R TERRA

EMILIA 4 W

- Luminaria tipo decorativa para exterior; Luz de cortesía para jardines, caminos o corredores
- Instalación: **Sobreponer en piso**
- Cuerpo de acero galvanizado y tapas de aluminio
- Difusor frosted
- Índice de Protección: **IP65**
- Conexión: **127 V AC**
- Vida promedio: **50 000 horas**
- Fuente electrónica de alto factor de potencia mayor a 95% integrada

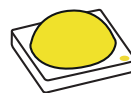

- Potencia total: **4 W**
- Flujo total: **BC 615 lm / BF 655 lm**
- Temperatura de Color Correlacionada TCC: **3 000 K, 5 000 K**

CONFIGURACIÓN DE PRODUCTO

Z231US	3	F	N	N
MODELO DEL PRODUCTO	COLOR DE LUZ	ÓPTICA	CONTROL ELECTRÓNICO	ACABADO
	3 3 000 K 5 5 000 K	F DIFUSOR FROSTED	N ON-OFF	B BLANCO G GRIS N NEGRO R TERRA

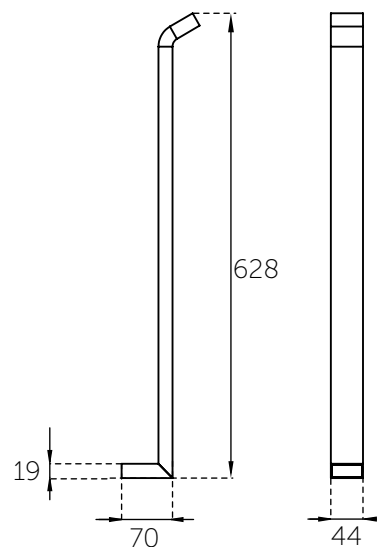

FUNGO 2W

ROBUSTO BOLARDO DE EXTERIOR CON TECNOLOGÍA LED DE BAJO CONSUMO.



FUNGO

2 W

- Cono de cobre y difusor de policarbonato frosted
- Luminaria tipo bolardo para exterior con gran ahorro de energía
- Instalación: **Sobreponer mediante cánope o estaca, (accesorios disponibles no incluidos)**
- Dos LED HP 2 W
- Índice de Protección: **IP64**
- Conexión: **120-220 V AC**
- Vida promedio: **50 000 horas**
- Fuente electrónica de alto factor de potencia mayor a 95% integrada
- Accesorios (no incluidos): **Z141CC001-** Cánope
Z141CK001N Estaca 30 cm



- Potencia total: **2 W**
- Flujo total: **240 lúmenes**
- Temperatura de Color Correlacionada TCC: Blanco Cálido: **3 000 K** / Blanco Frío: **4 000 K / 5 000 K**

CONFIGURACIÓN DE PRODUCTO

Z154U	S	3	F	N	N
MODELO DEL PRODUCTO	INSTALACIÓN	COLOR DE LUZ	ÓPTICA	CONTROL ELECTRÓNICO	ACABADO
	S SOBREPONER	3 3 000 K 4 4 000 K 5 5 000 K	F DIFUSOR FROSTED	N ON-OFF	N NEGRO R TERRA

DISTRIBUCIÓN LUMINICA

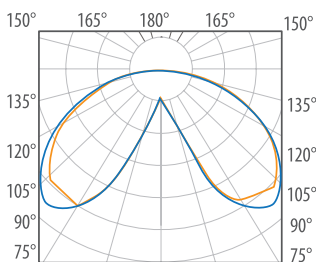

RANGO VOLTAJE 120-220 V AC	TCC 3 000 K 4 000 K 5 000 K	TVU 50 000 h	FLUJO LUMINOSO 240 lm	NOM		

GARANTÍA DE CINCO AÑOS CONTRA DEFECTOS DE FABRICACIÓN.

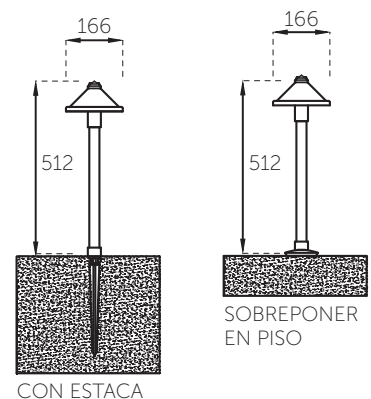

ELISA 10 W

BOLARDO Y SOBREPONER

ELEGANTE DISEÑO MINIMALISTA DE BOLARDO FABRICADO EN TECNOPOLÍMERO DE LUZ LED DIFUSA CON GRAN AHORRO DE ENERGÍA.





Agradable luz LED difusa con gran ahorro de energía

ELISA

10 W

- Elegante bolardo para aplicación como luz de cortesía en jardines, pasos peatonales y corredores, o bien para sobreponer
- Fabricado en material de polímeros técnicos de ingeniería a prueba de golpes, rayos UV y totalmente libre de corrosión
- Módulo de LED
- Índice de Protección: **IP55**
- Conexión: **120-220 V AC**
- Vida promedio: **50 000 horas**
- Fabricado en Italia



- Potencia total: **10 W**
- Flujo total: **1 200 lúmenes**
- Temperatura de Color Correlacionada nominal TCC: BF: **4 000 K / 6 500 K**
BC: **3 000 K**



A PRUEBA DE GOLPES,
RAYOS UV Y CORROSIÓN

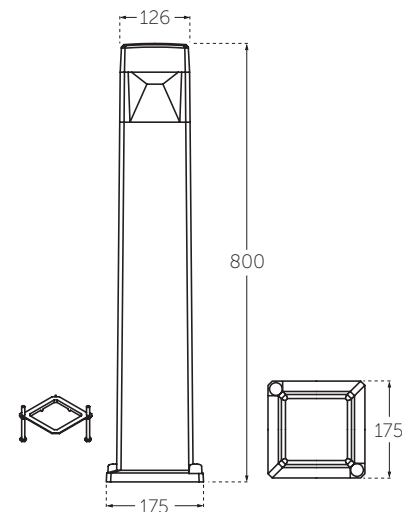
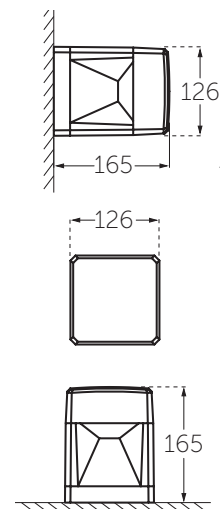

GARANTÍA DE CINCO AÑOS CONTRA
DEFECTOS DE FABRICACIÓN.

CONFIGURACIONES DISPONIBLES

BLANCO CÁLIDO

DS2.564.000AXD1R

ELISA 800 NEGRO GX53 LED 10 W 3 000 K

DS2.560.000WXD1R

ELISA PARED BLANCO GX53 LED 10 W 3 000 K

DS2.560.000AXD1R

ELISA PARED NEGRO GX53 LED 10 W 3 000 K

BLANCO FRÍO

DS2.564.000AXD1L

ELISA 800 NEGRO GX53 LED 10 W 4 000 K / 6 500 K

DS2.560.000WXD1L

ELISA PARED BLANCO GX53 LED 10 W 4 000 K / 6 500 K

DS2.560.000AXD1L

ELISA PARED NEGRO GX53 LED 10 W 4 000 K / 6 500 K



LENA

6,5 W · 13 W · 10 W · 20 W

ARBOTANTE DECORATIVO ARQUITECTÓNICO PARA ILUMINAR
FACHADAS CON LUZ UNIDIRECCIONAL O BIDIRECCIONAL

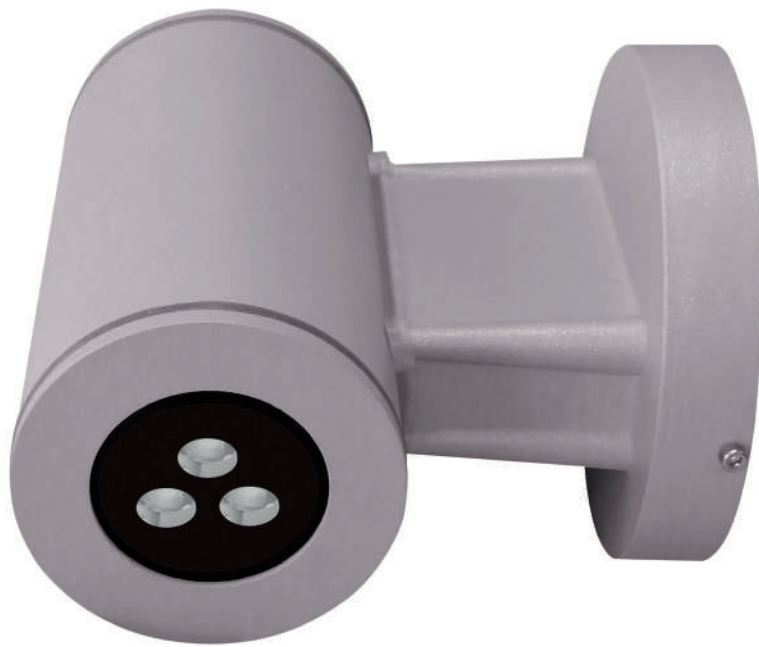

LENA

6,5 W · 13 W

- Cuerpo acabado en aluminio con pintura electrostática, tapas en inyección de aluminio
- Para sobreponer en muro mediante canope integrado o sobreponer en árbol o palmera mediante abrazadera (no incluida)
- Accesorio: **Z141CP002I** Abrazadera de acero inox. para árbol
- Ópticas disponibles: **super concentrada 10°, concentrada 14°, media 30°, difusa 40° y elíptica 17°x35°**
- Tres LEDs de alta potencia
- Índice de Protección: **IP65**
- Conexión: **120 V AC**
- Temperatura de Color Correlacionada nominal TCC:
Blanco Cálido: **3 000 K** / Blanco Frío: **4 000 K**
Blanco Frío: **5 000 K** / Colores monocromáticos: **azul, verde, rojo y ámbar,**

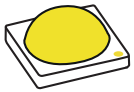

- Potencia total unidireccional: **6,5 W**
- Potencia total bidireccional: **13 W**
- Flujo total unidireccional 6,5 W:
BC 640 lm, BF 700 lm
- Flujo total bidireccional 13 W:
BC 1 280 lm, BF 1 400 lm

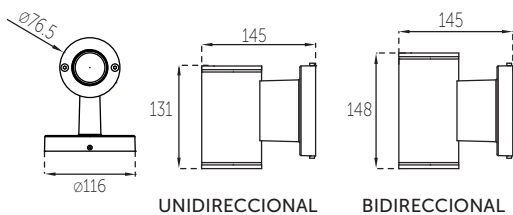

CONFIGURACIÓN DE PRODUCTO

Z375PC 6,5 W	3	C	N	B
Z376PC 13 W	COLOR DE LUZ	ÓPTICA	CONTROL ELECTRÓNICO	ACABADO
MODELO DEL PRODUCTO	2 2 700 K 3 3 000 K 4 4 000 K 5 5 000 K A AZUL V VERDE R ROJO M ÁMBAR	K SUPER CONCENTRADA C CONCENTRADA M MEDIA D DIFUSA E ELÍPTICA	N ON-OFF	B BLANCO G GRIS N NEGRO

LENA

10 W · 20 W

- Cuerpo acabado en aluminio con pintura electrostática, tapas en inyección de aluminio
- Para sobreponer en muro mediante canope integrado o sobreponer en árbol o palmera mediante abrazadera (no incluida)
- Accesorio: **Z141CP002I** Abrazadera de acero inox. para árbol
- Índice de Protección: **IP65**
- Conexión: **120-220 V AC**
- Índice de Reproducción Cromática (IRC): **80**

DISPONIBLE CON IRC 97

- Vida promedio: **50 000 horas**
- Potencia total unidireccional: **10 W**
- Potencia total bidireccional: **20 W**
- Temperatura de Color Correlacionada nominal TCC:
Blanco Cálido: **3 000 K** / Blanco Frío: **4 000 K**

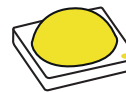

- Flujo total unidireccional 10 W:
BC 980 lm, BF 1 010 lm
- Flujo total bidireccional 20 W:
BC 1 960 lm, BF 2 020 lm

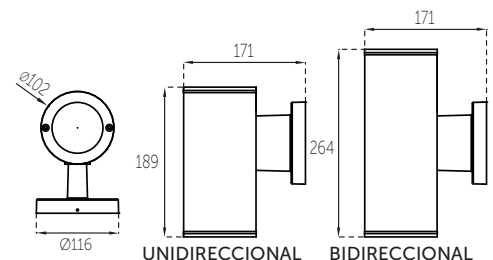

Z377PC 10 W	3	C	N	B
Z378PC 20 W	COLOR DE LUZ	REFLECTOR	CONTROL ELECTRÓNICO	ACABADO
MODELO DEL PRODUCTO	3 3 000 K 4 4 000 K	C REFLECTOR CONCENTRADO 19° M REFLECTOR MEDIO 26°	N ON-OFF	B BLANCO G GRIS N NEGRO

LENA

GU10 · PAR20

ARBOTANTE DECORATIVO ARQUITECTÓNICO PARA ILUMINAR FACHADAS, CON LUZ UNIDIRECCIONAL Y BIDIRECCIONAL



LENA GU10

- Cuerpo acabado en aluminio con pintura electrostática, tapas en inyección de aluminio
- Para sobreponer en muro mediante canope integrado o sobreponer en árbol o palmera mediante abrazadera (no incluida)
- Accesorio: **Z141CP002I** Abrazadera de acero inox. para árbol
- Índice de Protección: **IP65**
- Conexión: **127 V AC**
- Lámpara:
Unidireccional: **1 lámpara GU10 (no incluida)**
Bidireccional: **2 lámparas GU10 (no incluidas)**
- Vida promedio: **50 000 horas**

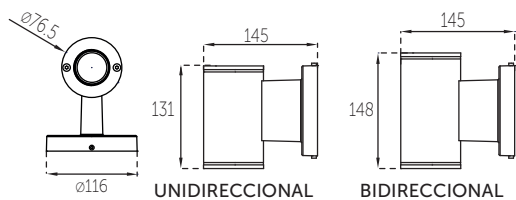

CONFIGURACIÓN DE PRODUCTO

Z367PC UNIDIRECCIONAL	S	H	N	B
Z364PC BIDIRECCIONAL	SIN LÁMPARA	LÁMPARA	CONTROL ELECTRÓNICO	ACABADO
MODELO DEL PRODUCTO	S SIN LÁMPARA	H LÁMPARA GU10	N ON-OFF	B BLANCO G GRIS N NEGRO

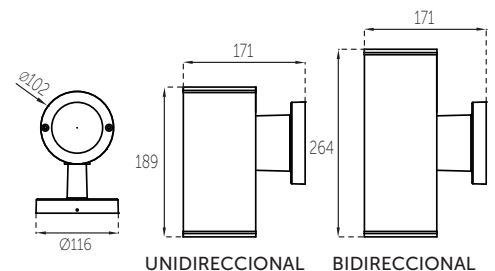

LENA PAR20

- Cuerpo acabado en aluminio con pintura electrostática, tapas en inyección de aluminio
- Para sobreponer en muro mediante canope integrado o sobreponer en árbol o palmera mediante abrazadera (no incluida)
- Accesorio: **Z141CP002I** Abrazadera de acero inox. para árbol
- Índice de Protección: **IP65**
- Conexión: **127 V AC**
- Lena unidireccional: **1 lámpara PAR20 (no incluida)**
- Lena bidireccional: **2 lámparas PAR20 (no incluidas)**
- Vida promedio: **50 000 horas**

CONFIGURACIÓN DE PRODUCTO

Z368PC UNIDIRECCIONAL	S	H	N	B
Z365PC BIDIRECCIONAL	SIN LÁMPARA	LÁMPARA	CONTROL ELECTRÓNICO	ACABADO
MODELO DEL PRODUCTO	S SIN LÁMPARA	H PAR20	N ON-OFF	B BLANCO G GRIS N NEGRO



LENA CUADRADA

10 W · 20 W

ARBOTANTE DECORATIVO CUADRADO ARQUITECTÓNICO
PARA ILUMINAR FACHADAS, CON LUZ UNIDIRECCIONAL Y
BIDIRECCIONAL



LENA CUADRADA

10 W · 20 W

- Cuerpo acabado en aluminio con pintura electrostática, tapas en inyección de aluminio
- Para sobreponer en muro mediante canope integrado o sobreponer en árbol o palmera mediante abrazadera (no incluida)
- Accesorio: **Z141CP002I** Abrazadera de acero inox. para árbol
- Ópticas disponibles: **super concentrada 10°, concentrada 14°, media 30°, difusa 40° y elíptica 17°x35°**
- Índice de Protección: **IP65**
- Conexión: **120 V AC**
- Temperatura de Color Correlacionada nominal TCC:
Blanco Cálido: **3 000 K** / Blanco Frío: **4000 K**
Blanco Frío: **5 000 K** / Colores monocromáticos: **Azul, verde, rojo y ámbar**



- Potencia total unidireccional: **10 W**
- Potencia total bidireccional: **20 W**
- Flujo total 10 W: **BC 984.5 lm / BF 1077 lm**
- Flujo total 20 W: **BC 1969 lm / BF 2153 lm**

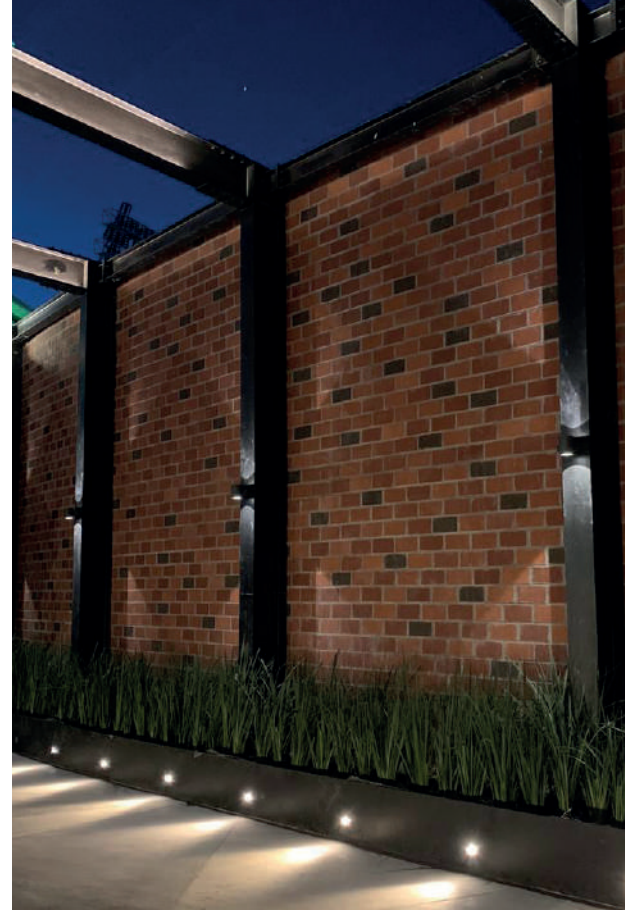

CONFIGURACIÓN DE PRODUCTO

LENA CUADRADA Z384QS 10 W Z385QS 20 W LENA CUADRADA_S Z383QS 10 W Z386QS 20 W	3	C	N	B
	COLOR DE LUZ	ÓPTICA	CONTROL ELECTRÓNICO	ACABADO
2 2 700 K 3 3 000 K 4 4 000 K 5 5 000 K A AZUL V VERDE R ROJO M ÁMBAR	K SUPER CONCENTRADA C CONCENTRADA M MEDIA D DIFUSA E ELÍPTICA	N ON-OFF A DIMEABLE 0-10 V	B BLANCO G GRIS N NEGRO	
MODELO DEL PRODUCTO				

LENA CUADRADA

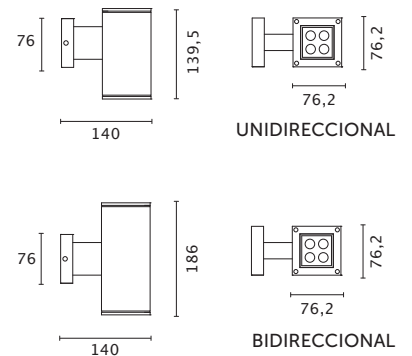

ÓPTICAS

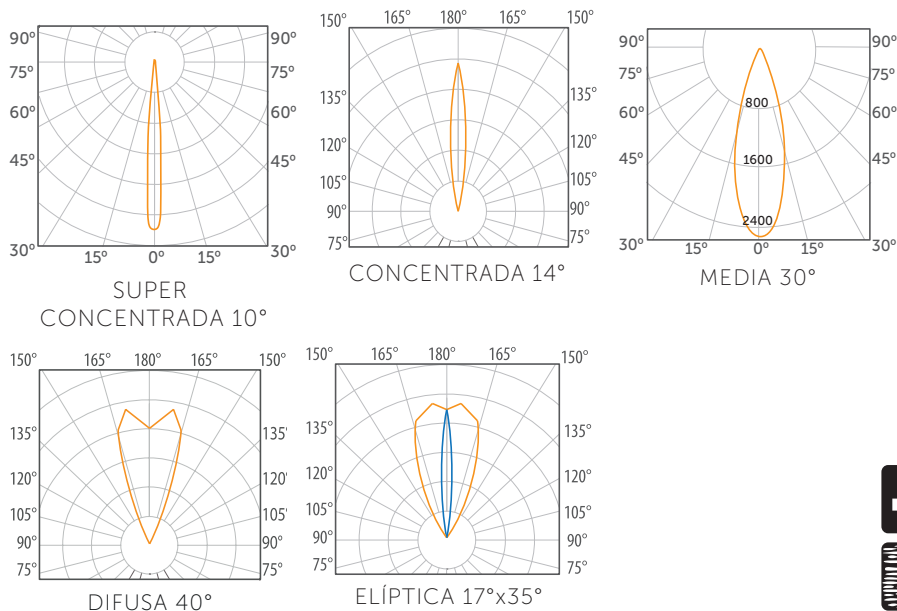

LENA CUADRADA_S

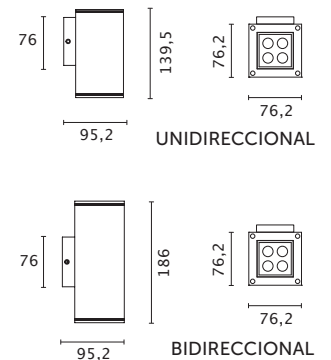

MARTA 3,5 W · 7 W

LUMINARIA TIPO ARBOTANTE SIN TORNILLOS
VISIBLES FABRICADO EN MATERIALES DE RESINA
A PRUEBA DE GOLPES



Elegante arbotante para
iluminación de
exteriores e interiores

MARTA

3,5 W · 7 W



- Arbotante decorativo de gran resistencia al exterior
- Ideal para iluminación de fachadas o pasillos
- Difusor de PMMA
- Adaptada para el exterior: controlador integrado plenamente protegido contra el calor y la humedad mediante pasta de silicona
- Índice de Protección: **IP55**
- Conexión: **120-240 V AC**
- Vida promedio: **50 000 horas**
- Fabricado en Italia
- Peso: **0.53 kg**

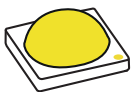

- Potencia total: **3,5 W** sencillo, **7 W** doble
- Flujo total: **3,5 W 400 lm / 7 W 800 lm**
- Temperatura de Color Correlacionada nominal TCC: **2 700 K, 4 000 K**

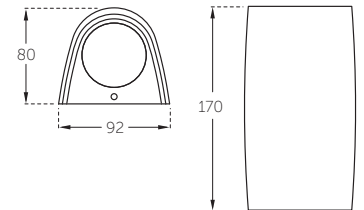

GARANTÍA DE POR VIDA EN CUERPO.
GARANTÍA DE CINCO AÑOS EN LÁMPARA/ELECTRÓNICA
CONTRA DEFECTOS DE FABRICACIÓN.

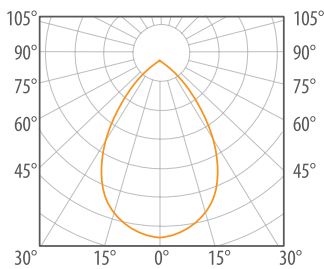

DIFUSOR FROSTED

CONFIGURACIONES DISPONIBLES

- 1A4.000.000AXU2R
1L BLACK FROSTED GU10 LED 3,5 W 2 700 K
- 1A4.000.000AXU2L
1L BLACK FROSTED GU10 LED 3,5 W 4 000 K
- 1A4.000.000WXU2R
1L WHITE FROSTED GU10 LED 3,5 W 2 700 K
- 1A4.000.000WXU2L
1L WHITE FROSTED GU10 LED 3,5 W 4 000 K
- 2A4.000.000AXU2R
2L BLACK FROSTED GU10 LED 7 W 2 700 K
- 2A4.000.000AXU2L
2L BLACK FROSTED GU10 LED 7 W 4 000 K
- 2A4.000.000WXU2R
2L WHITE FROSTED GU10 LED 7 W 2 700 K
- 2A4.000.000WXU2L
2L WHITE FROSTED GU10 LED 7 W 4 000 K

LUCÍA · REMI LUCÍA BERTINA

APLIQUES DE SOBREPONER PARA TECHO O MURO,
EXTERIOR O INTERIOR, FABRICADO EN ITALIA EN
TECNOPOLÍMEROS

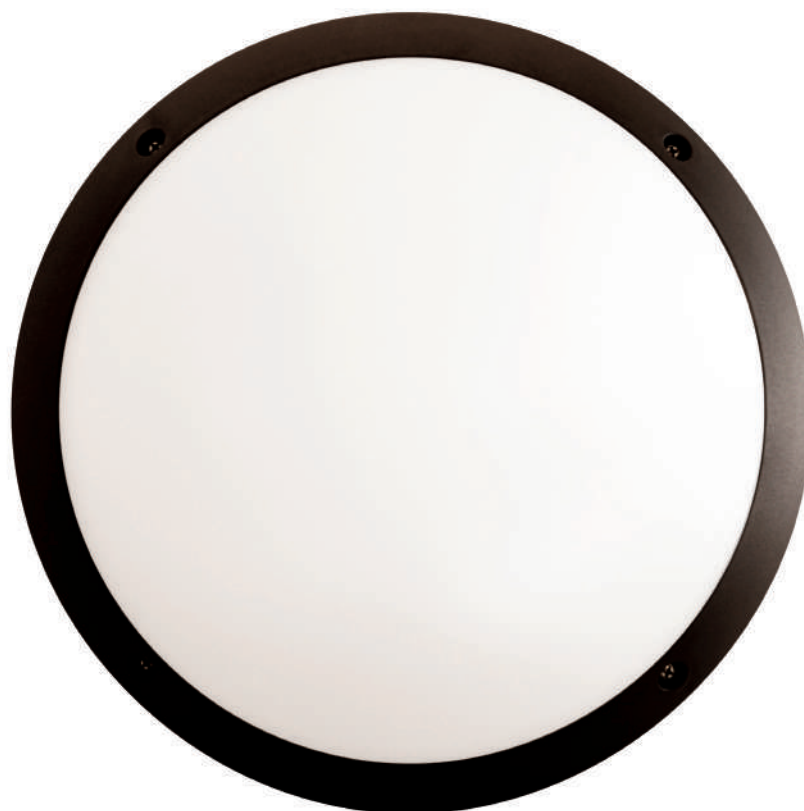



LUCÍA · BERTINA · REMI LUCÍA

23 W 10 W 23 W



- Modernos y de formas simples, adaptables a cualquier hábitat o decoración, perfecta armonía entre luz y ambiente
- Índice de Protección: **IP66**
- Protección contra picos de voltaje
- Conexión: **120-240 V AC**
- Potencia Máxima: **23 W, 10 W**
- Temperatura de Color correlacionada nominal TCC 10 W: **3 000 K, 4 000 K, 6 500 K**
- Fabricado en Italia



A PRUEBA DE GOLPES,
RAYOS UV Y CORROSIÓN



DISPONIBLE COMO
ARBOTANTE

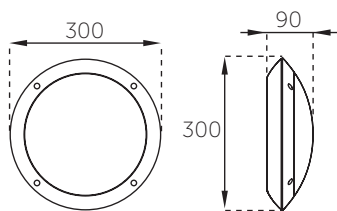

LUCÍA MÁXIMO 23 W CON E27

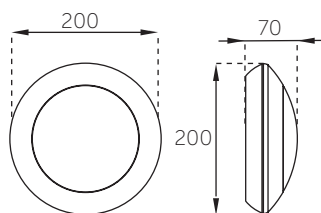

BERTINA 10 W CÓN MÓDULO

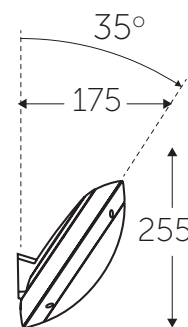

REMI LUCÍA
MÁXIMO 23 W CON E27

IP 66	HECHO EN ITALIA	POTENCIA TOTAL 23 W	
RANGO VOLTAJE 120-240 V AC	BLANCO	NEGRO	
	NOM	TVU 50 000 h	TCC 2 700 K, 4 000 K, 6 500 K

R: LUZ CÁLIDA

L: LUZ FRÍA

GARANTÍA DE POR VIDA EN CUERPO.

GARANTÍA DE CINCO AÑOS EN LÁMPARA/ELECTRÓNICA CONTRA DEFECTOS DE FABRICACIÓN.

IP 66	HECHO EN ITALIA	FLUJO LUMINOSO 1000 lm	TCC 3 000 K, 4 000 K, 6 500 K
POTENCIA TOTAL 10 W	RANGO VOLTAJE 120-240 V AC	BLANCO	
	NOM	TVU 50 000 h	

CONFIGURACIONES DISPONIBLES

1B1.000.000WYD1R / 1B1.000.000WYD1L Bertina LED 10 W GX53

1R3.000.000WYE27 Lucía E27 Blanco

1R3.000.000AYE27 Lucía E27 Negro

1R3.602.000WYE27 Remi Lucía E27 Blanco

1R3.602.000AYE27 Remi Lucía E27 Negro

IP 66	HECHO EN ITALIA	POTENCIA TOTAL 23 W	RANGO VOLTAJE 120-240 V AC	TCC 2 700 K, 4 000 K, 6 500 K
NEGRO	BLANCO			FLUJO LUMINOSO 1 200 lm
TVU 50 000 h			NOM	

LETI 3 W

DISCRETAS LUMINARIAS DE EMPOTRAR A MURO PARA EXTERIOR, FABRICADOS EN TECNOPOLÍMEROS EN ITALIA





Luminarias de cortesía para empotrar en muro

LETI
3 W



- Luminario empotrable en muro con difusor y tapa circular o cuadrada, en material de polímeros técnicos de ingeniería a prueba de golpes, rayos UV y totalmente libre de corrosión y tornillería de acero inoxidable
- Índice de Protección: **IP66**
- Protección contra picos de voltaje
- Conexión: **120-240 VAC**
- Vida promedio: **50 000 horas**

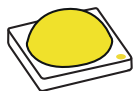

- Potencia total: **3 W**
- Flujo total: **350 lúmenes**
- Temperatura de Color correlacionada nominal TCC: **3 000 K, 4 000 K, 6 500 K**

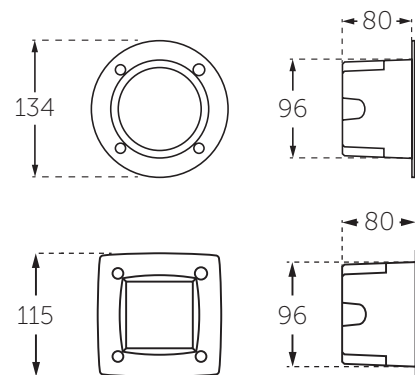

LUZ DE CORTESÍA
DURABLE Y ELEGANTE



CONFIGURACIONES DISPONIBLES

2C1.000.000AYG1R / 2C1.000.000AYG1L
Leti 100 tapa circular negro lámpara GX53

2C1.000.000WYG1R / 2C1.000.000WYG1L
Leti 100 tapa circular blanco lámpara GX53

3C1.000.000AYG1R / 3C1.000.000AYG1L
Leti 100 tapa cuadrada negro lámpara GX53

3C1.000.000WYG1R / 3C1.000.000WYG1L
Leti 100 tapa cuadrada blanco lámpara GX53

R: LUZ CÁLIDA

L: LUZ FRÍA

GARANTÍA DE POR VIDA EN CUERPO.
GARANTÍA DE CINCO AÑOS EN LÁMPARA/ELECTRÓNICA
CONTRA DEFECTOS DE FABRICACIÓN.

HA.2C4.COV
TAPA LETI 100 ROUND
VENTANILLA MEDIA LUNA
CORTESÍA NEGRA



HW.2C4.COV
TAPA LETI 100 ROUND
VENTANILLA MEDIA LUNA
CORTESÍA BLANCA

HA.3C4.COV
TAPA LETI 100 SQUARE
VENTANILLA CORTESÍA
NEGRA



HW.3C4.COV
TAPA LETI 100 SQUARE
VENTANILLA CORTESÍA
BLANCA

EXTRALETI 3 W

DISCRETAS LUMINARIAS DE SOBREPONER
A MURO DE FÁCIL INSTALACIÓN, FABRICADOS
EN ITALIA EN TECNOPOLÍMEROS



Luminarias de cortesía para sobreponer

EXTRALETI

3 W



- Luminaria de sobreponer en muro con difusor y tapa circular o cuadrada en material de polímeros técnicos de ingeniería a prueba de golpes, rayos UV y totalmente libre de corrosión y tornillería de acero inoxidable
- Índice de Protección: **IP66**
- Protección contra picos de voltaje
- Conexión: **120-240 V AC**
- Vida promedio: **50 000 horas**



- Potencia total: **3 W**
- Flujo total: **350 lúmenes**
- Temperatura de Color Correlacionada nominal TCC: **3 000 K, 4 000 K, 6 500 K**

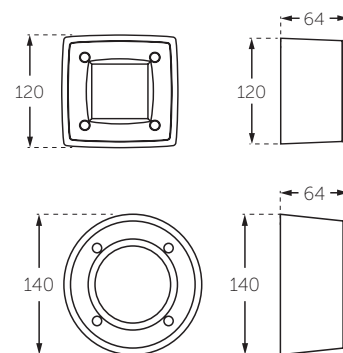

VERSÁTILES Y DURABLES

CONFIGURACIONES DISPONIBLES

- 2S1.000.000AYG1R / 2S1.000.000AYG1L
Extraleti 100 tapa circular negro lámpara GX53
- 2S1.000.000WYG1R / 2S1.000.000WYG1L
Extraleti 100 tapa circular blanco lámpara GX53
- 3S1.000.000AYG1R / 3S1.000.000AYG1L
Extraleti 100 tapa cuadrada negro lámpara GX53
- 3S1.000.000WYG1R / 3S1.000.000WYG1L
Extraleti 100 tapa cuadrada blanco lámpara GX53

R: LUZ CÁLIDA

L: LUZ FRÍA

GARANTÍA DE POR VIDA EN CUERPO.
GARANTÍA DE CINCO AÑOS EN LÁMPARA/ELECTRÓNICA
CONTRA DEFECTOS DE FABRICACIÓN.

HA.2S4.COV
TAPA EXTRALETI 100
ROUND VENTANILLA
MEDIA LUNA CORTESÍA
NEGRA



HW.2S4.COV
TAPA EXTRALETI 100
ROUND VENTANILLA
MEDIA LUNA CORTESÍA
BLANCA

HA.3S4.COV
TAPA EXTRALETI 100
SQUARE VENTANILLA
CORTESIA NEGRA



HW.3S4.COV
TAPA EXTRALETI 100
SQUARE VENTANILLA
CORTESIA BLANCA

VIZZIO EXTERIOR

REGLETA DE SOBREPONER 30 W · 60 W · 90 W

LA PRIMERA LUMINARIA LINEAL CON CAMBIOS DE COLOR,
INCLUYENDO EL BLANCO, Y EFECTOS LUMÍNICOS,
FABRICADO EN MÉXICO



Para sobreponer en piso en exterior

VIZZIO EXTERIOR REGLETA DE SOBREPONER

30 W · 60 W · 90 W

- Versatilidad para crear efectos lumínicos con color y control de luz
- Cuerpo de extrusión de aluminio y louver antideslumbrante con diseño exclusivo
- Ópticas de PMMA super concentrada 10°, concentrada 14°, media 30°, difusa 40° y elíptica 17x35°
- LED's HP @ 700 mA
- Índice de Protección: **IP66**
- Conexión ON-OFF: **120-277 V AC**
- Conexión RGB, RF y DMX: **120-240 V AC**
- Opción dimeable: **0-10 V**
- Vida promedio: **50 000 horas**
- Ángulo de apertura con difusor frosted: **150°**

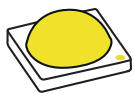

- Potencia total: **30 W, 60 W, 90 W**
- Flujo total:
 30 W: **BF 2 300 lúmenes**
 60 W: **BF 4 600 lúmenes**
 90 W: **BF 6 900 lúmenes**
- Temperatura de Color Correlacionada, TCC: **2 700 K, 3 000 K, 4 000 K y 5 000 K**

GARANTÍA DE CINCO AÑOS CONTRA DEFECTOS DE FABRICACIÓN.

CONFIGURACIÓN DE PRODUCTO

Z203LS 30 W	2	C	N	R
Z206LS 60 W	COLOR DE LUZ	ÓPTICA	CONTROL ELECTRÓNICO	ACABADO
Z209LS 90 W	2 2 700 K 3 3 000 K 4 4 000 K 5 5 000 K A AZUL V VERDE R ROJO M ÁMBAR W RGBW Z RGB	K SUPER CONCENTRADA C CONCENTRADA M MEDIA D DIFUSA E ELÍPTICA F FROSTED	N ON-OFF A DIMEABLE 0-10 V D DMX Z RF DMX	B BLANCO G GRIS N NEGRO R TERRA



CONECTOR IP 68 (INCLUIDO)

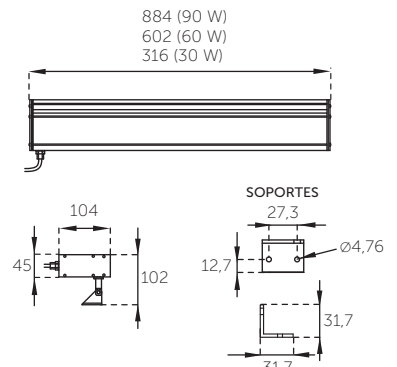

ÓPTICAS

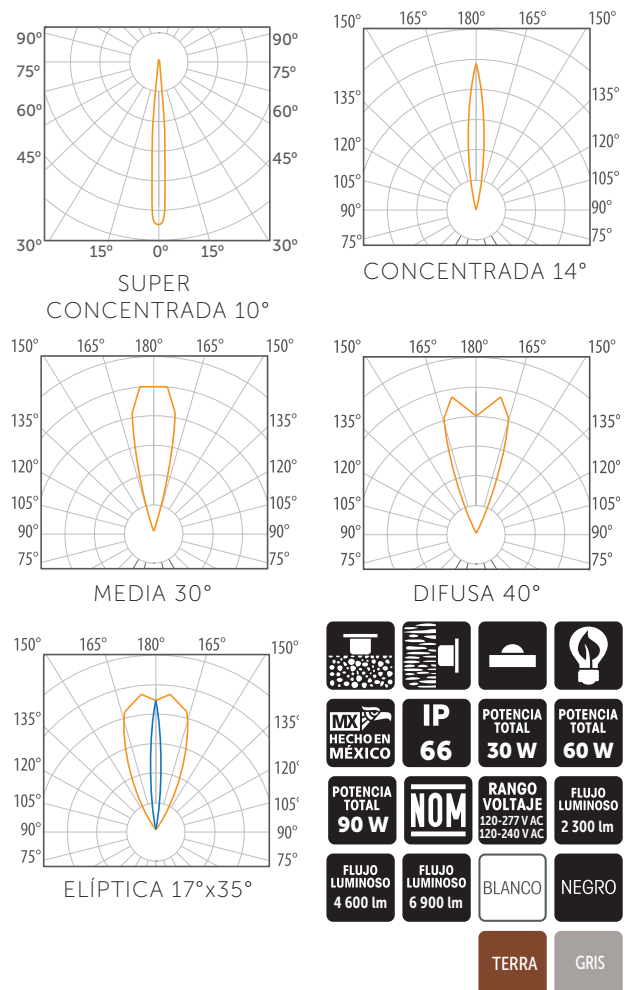

VIZZIO EXTERIOR

EMPOTRAR A PISO 30 W · 60 W · 90 W

REGLETA PARA EXTERIOR EMPOTRABLE A PISO, CON CARACTERÍSTICAS ÚNICAS EN MÉXICO

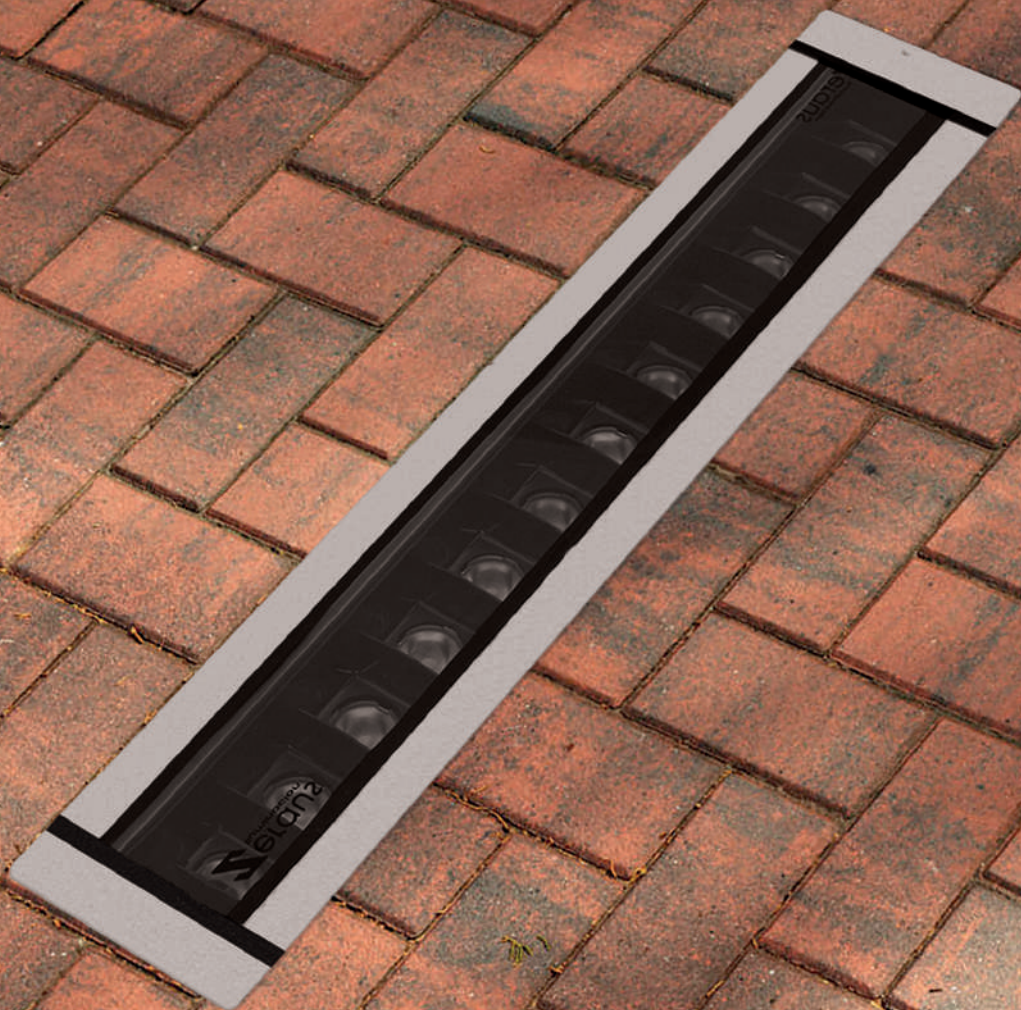

Para empotrar a piso con cuatro diferentes ópticas para control de luz



Proyecto de Grupo Día, Monterrey, N.L.

VIZZIO EXTERIOR EMPOTRAR A PISO

30 W · 60 W · 90 W

- Versatilidad para crear efectos lumínicos con color y control de luz
- Cuerpo de extrusión de aluminio con diseño exclusivo
- Louver antideslumbrante con diseño exclusivo
- Ópticas disponibles: **Super concentrada 10°, concentrada 14°, media 30°, difusa 40° y elíptica 17°x35°**
- LED's HP @ 700 mA
- Índice de Protección: **IP66**
- Conexión ON/OFF: **120-277 V AC** Opción dimeable: **0-10 V**
- Conexión RGB, RF y DMX: **120-240 V AC**
- Vida promedio: **50 000 horas**

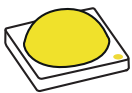

- Potencia total: **30 W, 60 W, 90 W**
- Flujo total:
 30 W: **2 300 lúmenes** Blanco Frío
 60 W: **4 600 lúmenes** Blanco Frío
 90 W: **6 900 lúmenes** Blanco Frío



ACCESORIO:
PLACA DE ACERO
INOXIDABLE
OPCIONAL NO
INCLUIDA,
VER PÁGINA DE
ACCESORIOS



ACCESORIO
REQUERIDO NO
INCLUIDO:
HOUSING Vizzio 30 W
Z141RE003G
HOUSING Vizzio 60 W
Z141RE006G
HOUSING Vizzio 90 W
Z141RE012G

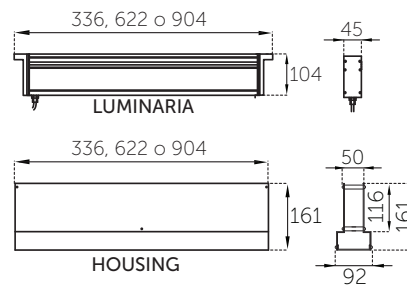

CONECTOR
IP68
(INCLUIDO)

ÓPTICAS

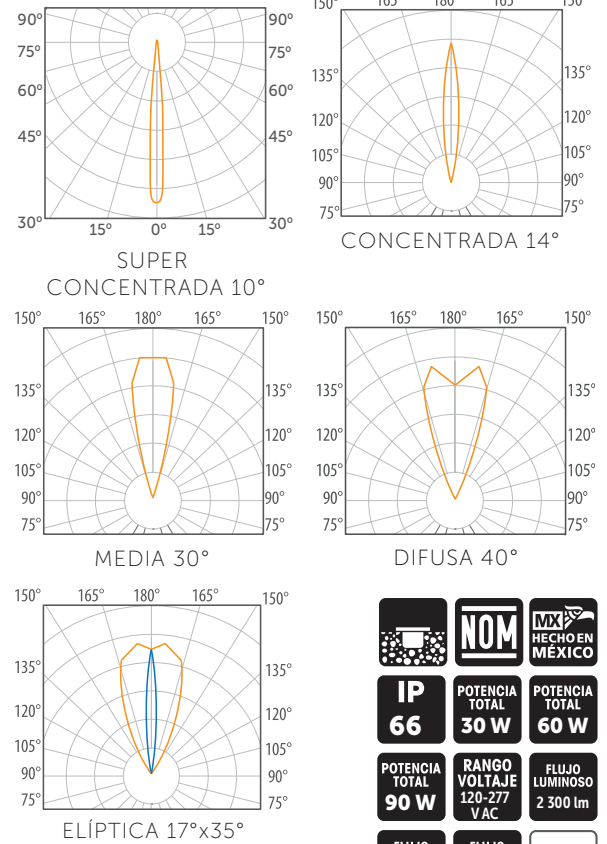

IP 66	POTENCIA TOTAL 30 W
POTENCIA TOTAL 90 W	POTENCIA TOTAL 60 W
FLUJO LUMINOSO 4 600 lm	RANGO VOLTAJE 120-277 V AC
FLUJO LUMINOSO 6 900 lm	FLUJO LUMINOSO 2 300 lm
TERRA	BLANCO
GRIS	NEGRO

Z203LE 30 W	2	C	N	R
Z206LE 60 W	COLOR DE LUZ	ÓPTICA	CONTROL ELECTRÓNICO	ACABADO
Z209LE 90 W	MODELO DEL PRODUCTO	MODELO DEL PRODUCTO	MODELO DEL PRODUCTO	MODELO DEL PRODUCTO
GARANTÍA DE CINCO AÑOS CONTRA DEFECTOS DE FABRICACIÓN.	2 2 700 K 3 3 000 K 4 4 000 K 5 5 000 K A AZUL V VERDE R ROJO M ÁMBAR W RGBW Z RGB	K SUPER CONCENTRADA C CONCENTRADA M MEDIA D DIFUSA E ELÍPTICA F FROSTED	N ON-OFF A DIMEABLE 0-10 V D DMX Z RF DMX	B BLANCO G GRIS N NEGRO R TERRA

GALAXY EXTERIOR

ALTA POTENCIA 30 W · 60 W · 85 W

REGLETA PARA EXTERIOR EMPOTRABLE A PISO CON LA POTENCIA MÁS GRANDE DEL MERCADO Y EL PERALTE MÁS PEQUEÑO

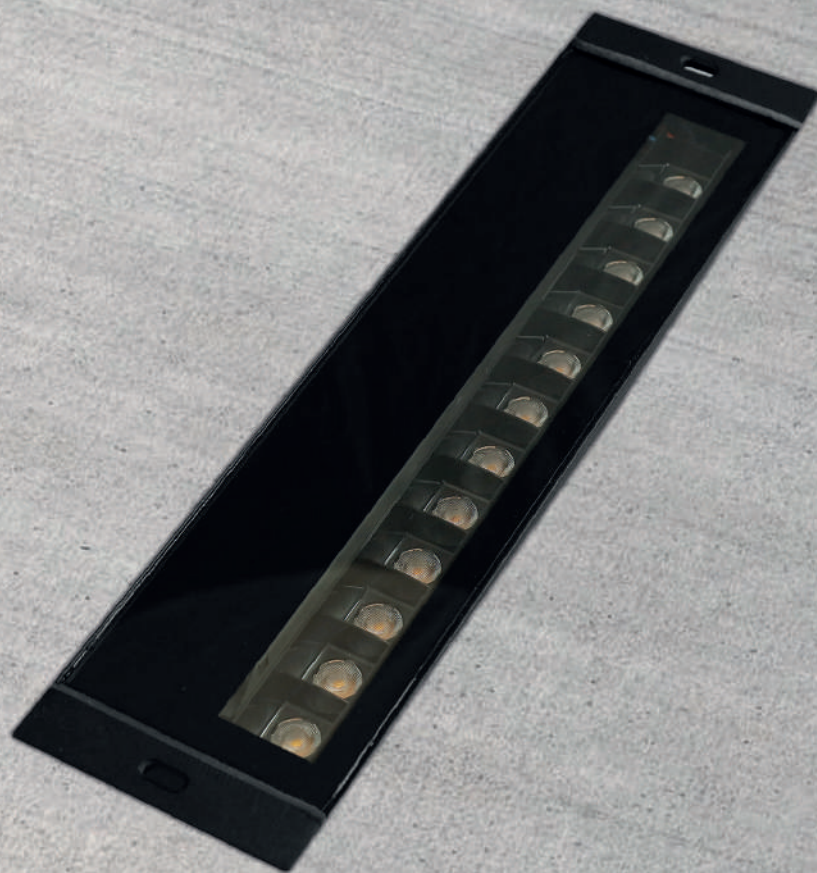



Para empotrar a piso con cuatro diferentes ópticas para control de luz

GALAXY EXTERIOR EMPOTRAR A PISO

30 W · 60 W · 85 W

- Ópticas disponibles: **Super concentrada 10°, concentrada 14°, media 30°, difusa 40° y elíptica 17°x35°**
- Índice de Protección: **IP66**
- Conexión: **120-277 V AC**
- Conexión para RGB, RGBW: **120-240 V AC**
- LED Driver electrónico Dimeable **0-10 V** remoto de alto factor de potencia mayor a 95% incluido
- Vida promedio: **50 000 horas**
- **Conectores para fuente de alimentación IP68 incluidos**
- **Accesorios requeridos no incluidos:**
HOUSING GALAXY 364 MM Z141RE020G
HOUSING GALAXY 670 MM Z141RE021G
HOUSING GALAXY 975.5 MM Z141RE022G



- Potencia total: **30 W, 60 W & 85 W**
- Flujo total: 30 W: **2 300 lúmenes**
60 W: **4 600 lúmenes**
85 W: **6 500 lúmenes**

LUMINARIA SIN HOUSING

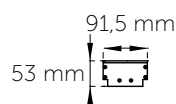

LUMINARIA CON HOUSING

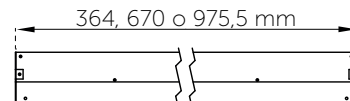
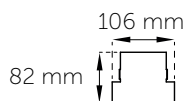

CONECTOR IP68 (INCLUIDO)



ÓPTICAS

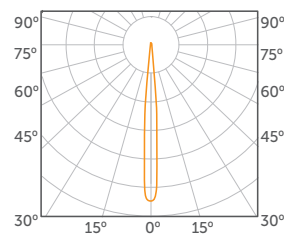

SUPER CONCENTRADA 10°



HOUSING ALUMINIO (NO INCLUIDO)

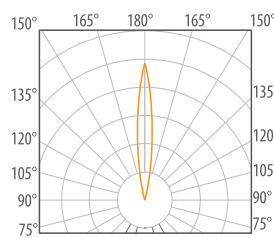

CONCENTRADA 14°

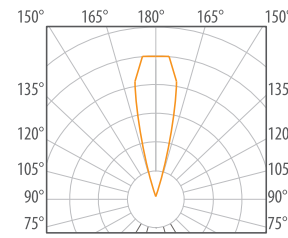

MEDIA 30°

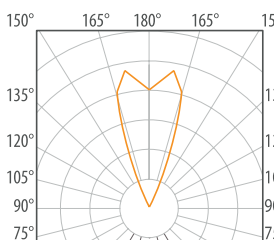

DIFUSA 40°

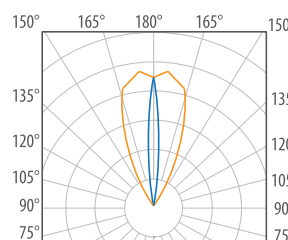

ELÍPTICA 17°x35°

CONFIGURACIÓN DE PRODUCTO

Z903LE 30 W	2	C	N	B
Z906LE 60 W	COLOR DE LUZ	ÓPTICA	CONTROL ELECTRÓNICO	ACABADO
Z909LE 85 W	MODELO DEL PRODUCTO	K SUPER CONCENTRADA C CONCENTRADA M MEDIA D DIFUSA E ELÍPTICA F FROSTED	N ON-OFF A DIMEABLE 0-10 V D DMX Z RF DMX	B BLANCO G GRIS N NEGRO R TERRA
	2 2 700 K 3 3 000 K 4 4 000 K 5 5 000 K A AZUL V VERDE R ROJO M ÁMBAR W RGBW Z RGB (MÁXIMO HASTA 60 W)			

NOM	RANGO VOLTAJE 120-277 V AC 120-240 V AC	IP 66	FLUJO LUMINOSO 2 300 lm 4 600 lm 6 500 lm	POTENCIA TOTAL 30 W	POTENCIA TOTAL 60 W
POTENCIA TOTAL 85 W	HECHO EN MÉXICO	BLANCO	NEGRO	TERRA	GRIS

GALAXY EXTERIOR

BAJA POTENCIA 10 W

REGLETA PARA EXTERIOR EMPOTRABLE A PISO CON
DIFUSOR FROSTED.

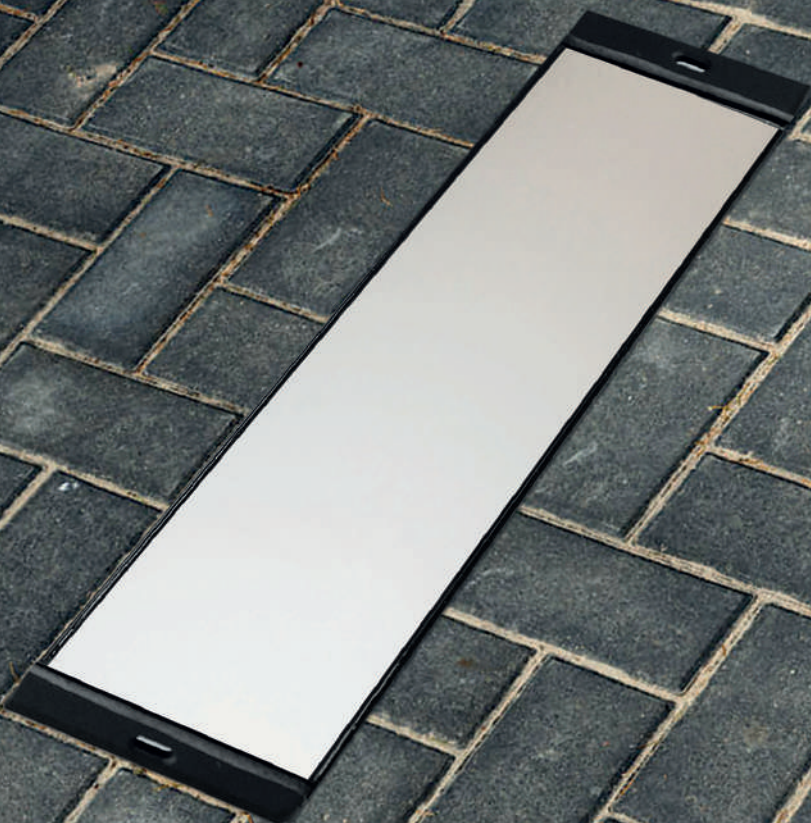



GALAXY EXTERIOR EMPOTRAR A PISO

10 W

- Cuerpo radiador de aluminio extruido
- Difusor de PMMA Frosted 90% transmitancia
- Índice de Protección: **IP66**
- Conexión: **120 V AC**
- Vida promedio: **50 000 horas**
- **Conectores para fuente de alimentación IP68 incluidos**
- **Accesorios requeridos no incluidos:**

HOUSING GALAXY 364 MM Z141RE020G
 HOUSING GALAXY 670 MM Z141RE021G
 HOUSING GALAXY 975.5 MM Z141RE022G

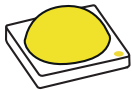

- Potencia total: **10 W**
- Flujo total: **870 lúmenes** Blanco Frío
- Temperatura de color correlacionada nominal TCC: **3 000 K, 4 000 K & 5 000 K**

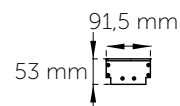

LUMINARIA SIN HOUSING

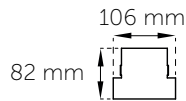
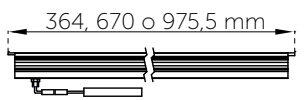

LUMINARIA CON HOUSING

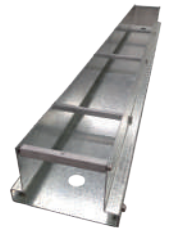
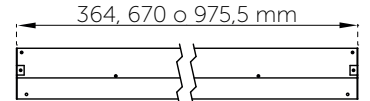

HOUSING ALUMINIO (NO INCLUIDO)



CONECTOR IP68 (INCLUIDO)

CONFIGURACIÓN DE PRODUCTO

Z803LE 364 MM	3	F	N	R
Z806LE 670 MM	COLOR DE LUZ	ÓPTICA	CONTROL ELECTRÓNICO	ACABADO
Z809LE 975,5 MM	3 3 000 K 4 4 000 K 5 5 000 K	F FROSTED	N ON-OFF	B BLANCO G GRIS N NEGRO R TERRA
MODELO DEL PRODUCTO				

GARANTÍA DE CINCO AÑOS CONTRA DEFECTOS DE FABRICACIÓN.



ÓPTICA

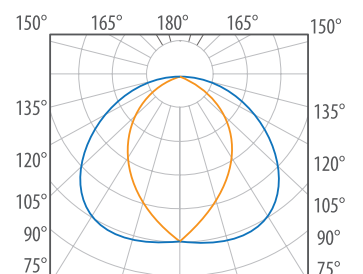

TOMMY 10 W

PROYECTORES DE SOBREPONER PARA EXTERIOR,
CON Y SIN VISERA, FABRICADOS EN ITALIA EN
TECNOPOLÍMEROS





Versátiles proyectores para espacios exteriores

TOMMY 10 W



- Proyectores LED para exterior con módulos intercambiables, disponible con cinco diferentes ópticas para control de luz
- Fabricado en material de polímeros técnicos de ingeniería a prueba de golpes, rayos UV y totalmente libre de corrosión con tornillería de acero inoxidable
- Disponible en cánope o estaca, con tapa recta o con visera
- Índice de Protección: **IP66**
- Protección contra picos de voltaje
- Conexión: **120-240 V AC**
- Ópticas disponibles: **Super concentrada 10°, concentrada 14°, media 30°, difusa 40° y elíptica 17°x35°**
- Temperatura de Color Correlacionada nominal TCC: **2 700 K, 3 000 K, 4 000 K, 5 000 K, 6 500 K**
- Vida promedio: **50 000 horas**
- Fabricado en Italia

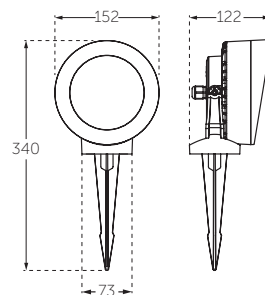

A PRUEBA DE GOLPES, RAYOS UV Y CORROSIÓN

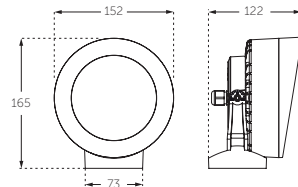

GARANTÍA DE POR VIDA EN CUERPO.
GARANTÍA DE CINCO AÑOS EN LÁMPARA/ELECTRÓNICA CONTRA DEFECTOS DE FABRICACIÓN.

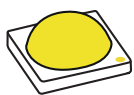

- Potencia total: **10 W**
- Flujo total: **1 200 lúmenes**
- Temperatura de Color correlacionada nominal TCC: **2 700 K, 3 000 K, 4 000 K, 5 000 K, 6 500 K**

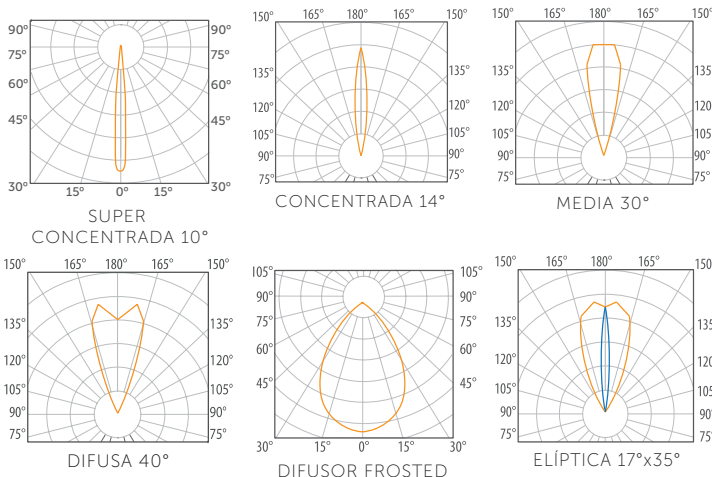

CONFIGURACIÓN DE PRODUCTO

2M1. CON TAPA RECTA	000.	2	C	N	N
2M2. CON VISERA	INSTALACIÓN	COLOR DE LUZ	ÓPTICA	CONTROL ELECTRÓNICO	ACABADO
MODELO DEL PRODUCTO	000. CÁNOPE 001. ESTACA	2 2 700 K 3 3 000 K 4 4 000 K 5 5 000 K	K SUPER CONCENTRADA C CONCENTRADA M MEDIA D DIFUSA E ELÍPTICA F FROSTED (Lámpara LED GX53)	N ON-OFF	N NEGRO
		6 6 500 K			



MINITOMMY 3,5 W

LUMINARIAS PARA EXTERIOR TIPO PROYECTOR
FABRICADO EN ITALIA EN TECNOPOLÍMEROS





Versátiles luminarios para espacios exteriores

MINITOMMY

3,5 W



- Luminaria para exterior de sobreponer con uno o dos módulos disponible con dos diferentes ópticas para control de luz
- Fabricado en tecnopolímeros a prueba de golpes, rayos UV y totalmente libre de corrosión y mantenimiento
- Tornillería de acero inoxidable
- Disponible en cánope o estaca
- Índice de Protección: **IP66**
- Protección contra picos de voltaje
- Conexión: **120-240 V AC**
- Vida promedio: **50 000 horas**
- Fabricado en Italia



- Potencia total: **3,5 W**
- Flujo total: **400 lúmenes**
- Temperatura de color correlacionada nominal TCC: **2 700 K, 4 000 K**

GARANTÍA DE POR VIDA EN CUERPO.
GARANTÍA DE CINCO AÑOS EN LÁMPARA/ELECTRÓNICA
CONTRA DEFECTOS DE FABRICACIÓN.

ÓPTICA

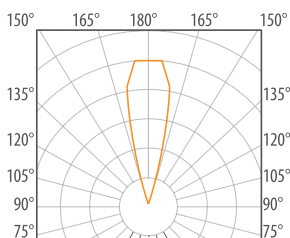

MEDIA 36°



A PRUEBA DE GOLPES,
RAYOS UV Y CORROSIÓN

CON ALTERNATIVAS EN
ÓPTICAS

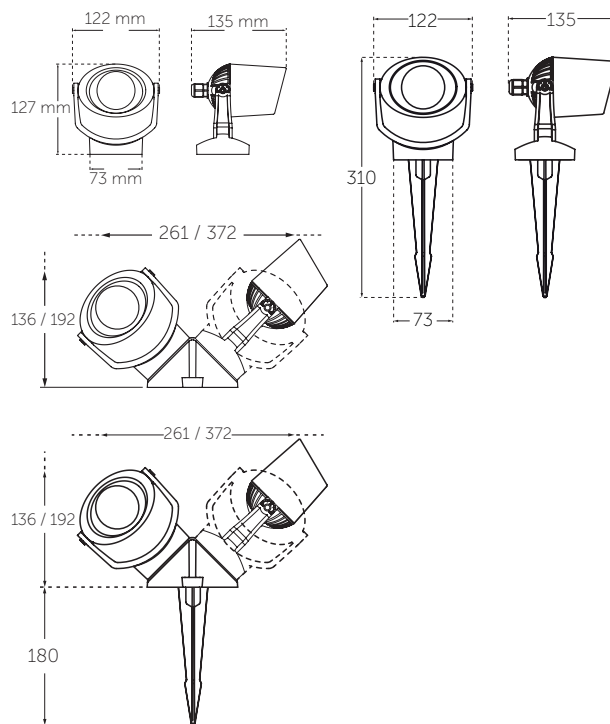

CONFIGURACIÓN DE PRODUCTO

1M2. UN MÓDULO	000.	2	MT	N	N
3M2. DOS MÓDULOS	INSTALACIÓN	COLOR DE LUZ	ÓPTICA	CONTROL ELECTRÓNICO	ACABADO
MODELO DEL PRODUCTO	000. CÁNOPE 001. ESTACA	2 2 700 K 4 4 000 K	MT MEDIA CON CRISTAL TRANSPARENTE F FROSTED	N ON-OFF	N NEGRO

LAZZER III 15 W

LUMINARIA DE EXTERIOR CON GRAN CONTROL
LUMÍNICO Y ELEGANTE DISEÑO



LAZZER III

15 W

- Cuerpo de fundición de aluminio con visera
- Instalación: **Sobreponer mediante cánope o estaca, (accesorios disponibles no incluidos)**
- Cristal templado de 4 mm
- Ópticas disponibles: **super concentrada 10°, concentrada 14°, media 30°, difusa 40° y elíptica 17°x35°**
- 9 LEDs de alta potencia integrados
- Índice de Protección: **IP65**
- Conexión: **120-277 V AC**
- Disponible con driver dimeable 0-10 V
- Colores monocromáticos: **Azul, verde, rojo y ámbar**
- Accesorios (no incluidos):

- Z141CC001-** Cánope
- Z141CC004-** Cánope circular
- Z141CC005-** Cánope rectangular
- Z141CC007-** Cánope rectangular para poste circular
- Z141PK001N** Estaca 30 cm

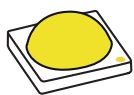

- Potencia total: **15 W**
- Flujo total: **1 800 lm**
- Temperatura de color correlacionada nominal
TCC: **BC 3 000 K / 4 000 K**
BF 5 000 K



CONFIGURACIÓN DE PRODUCTO

Z372P	C	2	C	N	R
MODELO DEL PRODUCTO	INSTALACIÓN	COLOR DE LUZ	ÓPTICA	CONTROL ELECTRÓNICO	ACABADO
	C CÁNOPE K ESTACA	3 3 000 K 4 4 000 K 5 5 000 K A AZUL V VERDE R ROJO M ÁMBAR	K SUPER CONCENTRADA C CONCENTRADA M MEDIA D DIFUSA E ELÍPTICA	N ON-OFF A DIMEABLE 0-10 V	B BLANCO G GRIS N NEGRO R TERRA

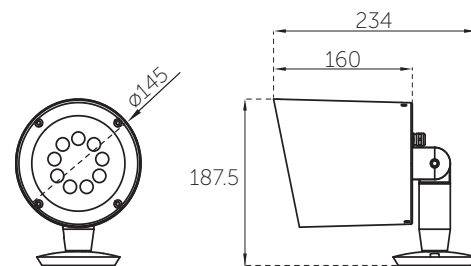

GARANTÍA DE CINCO AÑOS CONTRA DEFECTOS DE FABRICACIÓN.

ÓPTICAS

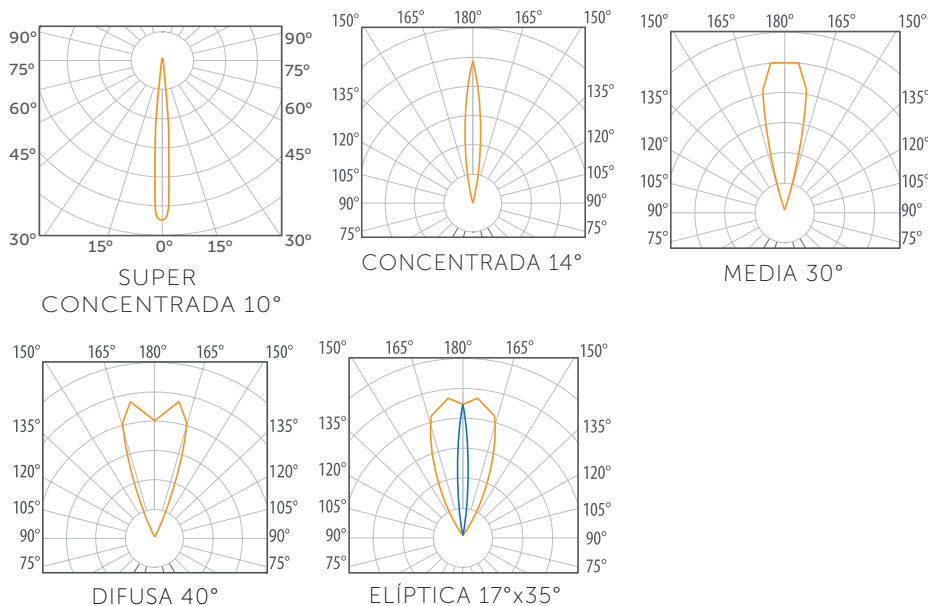

NOM		IP 65	HECHO EN MÉXICO	RANGO VOLTAJE 127-277 V AC
POTENCIA TOTAL 15 W	FLUJO LUMINOSO 1 800 lm	TERRA	NEGRO	BLANCO
GRIS	TVU 50 000 h			

LAZZER 9 W

LUMINARIA DE EXTERIOR CON GRAN CONTROL LUMÍNICO Y ELEGANTE DISEÑO



Versátil luminaria para exteriores con alternativas cromáticas, de acabados y dimeable

Proyecto de Cátodo Iluminación, Aguascalientes

LAZZER

9 W

- Cuerpo de aluminio maquinado acabado en poliéster micro pulverizado de aplicación electrostática
- Instalación: **Sobreponer mediante cánope o estaca, (accesorios disponibles no incluidos)**
- Cristal templado de 4 mm
- Óptica de PMMA: **Super concentrada 10°, concentrada 14°, media 30°, difusa 40°, elíptica 17x35°**
- Tres LEDs de alta potencia integrados con snoot ajustable
- Índice de Protección: **IP64**
- Conexión: **120 V AC**
- Peso: **0.51 kg**
- Dimeable utilizando atenuadores a TRIAC control de fase (no incluido)
- Colores monocromáticos: **Azul, verde, rojo y ámbar**
- Accesorios (no incluidos):
 - Z141CC001-** Cánope circular
 - Z141CC004-** Cánope circular
 - Z141CC005-** Cánope rectangular
 - Z141CC007-** Cánope rectangular para poste circular
 - Z141CK001N** Estaca 30 cm

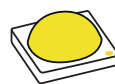

- Potencia total: **9 W**
- Flujo total: BC **886 lm** / BF **969 lm**
- Temperatura de Color TCC: **2 700 K, 3 000 K, 4 000 K / 5 000 K**

GARANTÍA DE CINCO AÑOS CONTRA DEFECTOS DE FABRICACIÓN.

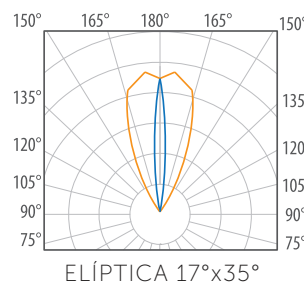
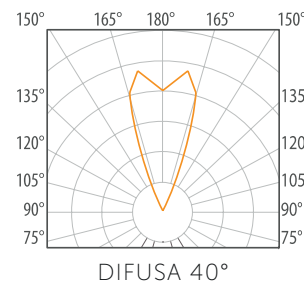
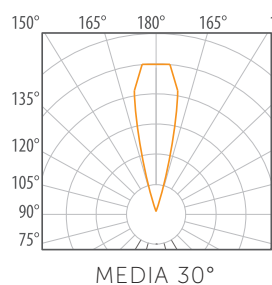
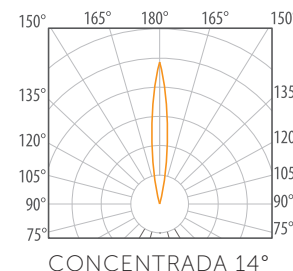
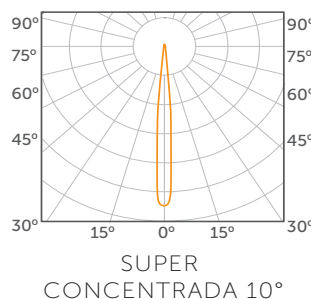
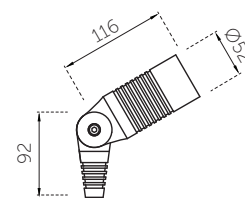

CONFIGURACIÓN DE PRODUCTO

Z360P	C	2	C	N	R
MODELO DEL PRODUCTO	INSTALACIÓN	COLOR DE LUZ	ÓPTICA	CONTROL ELECTRÓNICO	ACABADO
	C CÁNOPE K ESTACA	2 2 700 K 3 3 000 K 4 4 000 K 5 5 000 K A AZUL V VERDE R ROJO M ÁMBAR	K SUPER CONCENTRADA C CONCENTRADA M MEDIA D DIFUSA E ELÍPTICA	N ON-OFF T DIMEABLE A TRIAC	B BLANCO G GRIS N NEGRO R TERRA



LAZZER MINI 4 W

MICRO LUMINARIA DE EXTERIOR CON GRAN CONTROL LUMÍNICO Y ELEGANTE DISEÑO





Microluminaria de múltiples aplicaciones

LAZZER MINI 4 W

- Cuerpo de aluminio maquinado acabado en poliéster micropulverizado de aplicación electrostática
- Instalación: **Sobreponer mediante cánope o estaca, (accesorios disponibles no incluidos)**
- Cristal templado de 4 mm
- Óptica de PMMA: **Super concentrada 10°, concentrada 14°, media 30°, difusa 40°, elíptica 17x35°**
- Índice de Protección: **IP64**
- Conexión TRIAC: **120 V AC**
- Conexión ON-OFF: **120-277 V AC**
- Vida promedio: **50 000 horas**
- LED Driver electrónico dimeable de alto factor de potencia mayor a 90% integrado
- Dimeable utilizando atenuadores a TRIAC control de fase (no incluido)
- Peso: **0.4 kg**
- Colores monocromáticos: **Azul, verde, rojo y ámbar**
- Accesorios (no incluidos):

- Z141CC001-** Cánope circular
- Z141CC004-** Cánope circular
- Z141CC005-** Cánope rectangular
- Z141CC007-** Cánope rectangular para poste circular
- Z141CK001N** Estaca 30 cm

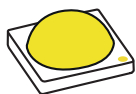

- Potencia total: **4 W**
- Flujo total: **BC 320 lm / BF 350 lm**
- Temperatura de Color TCC: **2 700 K, 3 000 K, 4 000 K, 5 000 K**

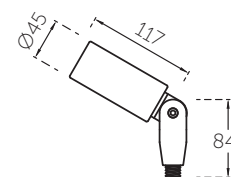

ÓPTICAS

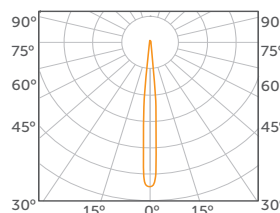

SUPER CONCENTRADA 10°

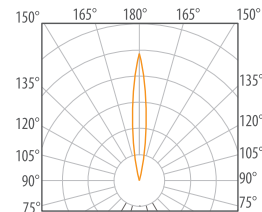

CONCENTRADA 14°

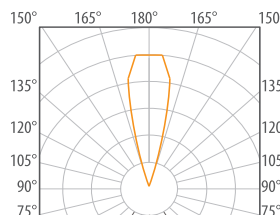

MEDIA 30°

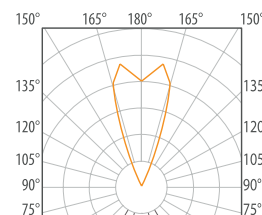

DIFUSA 40°

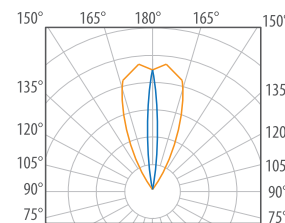

ELÍPTICA 17°x35°

Z361P	C	2	C	N	R
MODELO DEL PRODUCTO	INSTALACIÓN	COLOR DE LUZ	ÓPTICA	CONTROL ELECTRÓNICO	ACABADO
	C CÁNOPE K ESTACA	2 2 700 K 3 3 000 K 4 4 000 K 5 5 000 K	K SUPER CONCENTRADA C CONCENTRADA M MEDIA D DIFUSA E ELÍPTICA	N ON-OFF T DIMEABLE TRIAC	B BLANCO G GRIS N NEGRO R TERRA

CONFIGURACIÓN DE PRODUCTO



MUSA 8,5 W

ELEGANTE ARBOTANTE CON LUZ BIDIRECCIONAL
PARA SOBREPONER EN MURO



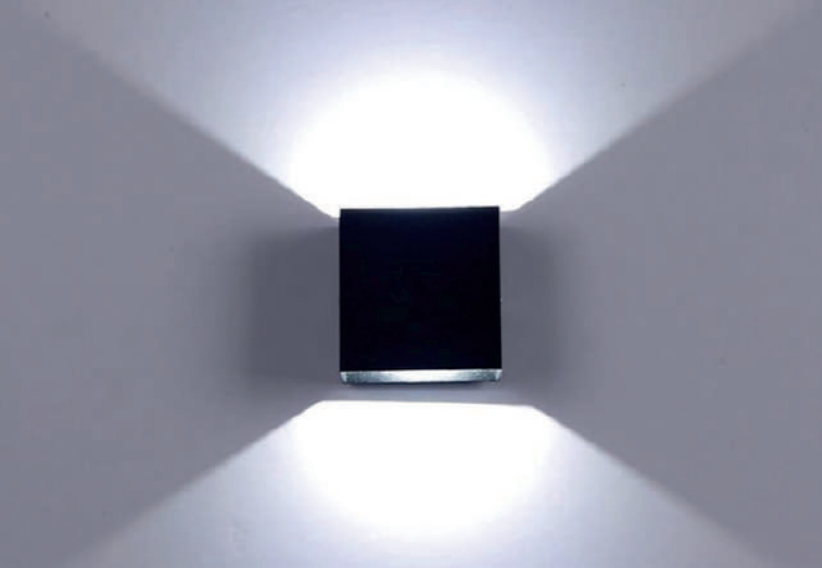

MUSA 8,5 W

- Cuerpo de aluminio maquinado acabado en poliéster micropulverizado de aplicación electrostática
- Instalación: Sobreponer en muro
- Cristal transparente templado
- Índice de Protección: **IP62**
- Conexión: **120 V AC** dimeable a TRIAC
- Vida promedio: **50 000 horas**
- Dimeable utilizando atenuadores TRIAC control de fase (no incluido)

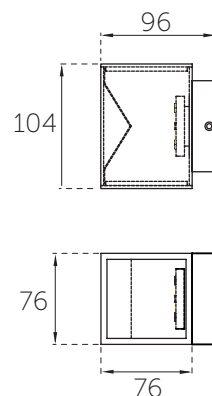

- Potencia total: **8,5 W**
- Flujo total: **900 lúmenes**
- Temperatura de Color Correlacionada nominal TCC: Blanco Cálido **3 000 K**, **4 000 K**, Blanco Frío **5 000 K**

CONFIGURACIÓN DEL PRODUCTO

Z355QS	3	S	T	B
MODELO DEL PRODUCTO	COLOR DE LUZ	ÓPTICA	CONTROL ELECTRÓNICO	ACABADO
	3 3 000 K 4 4 000 K 5 5 000 K	S SIN ÓPTICA	T DIMEABLE A TRIAC	B BLANCO G GRIS N NEGRO



GARANTÍA DE CINCO AÑOS CONTRA DEFECTOS DE FABRICACIÓN.

OVNI 1W

DISCRETA LUMINARIA PARA ÁREAS DE TRÁNSITO INTERIORES,
SENDEROS Y LUZ DE CORTESÍA CON CAPACIDAD DE CREAR
EFECTOS DE COLOR.





Eficiencia lumínica en espacios compactos
con variedades de color

OVNI

1 W

- Luminaria decorativa tipo linterna, para empotrar en muro en exterior
- Cuerpo de aluminio acabado natural, tapa de policarbonato transparente con mica de aluminio acabado blanco, gris, negro o terra
- Un LED de alta potencia integrado
- Índice de Protección: **IP66**
- Conexión: **120-220 VAC**
- Color de LED: **Azul, verde, rojo, ámbar**
- Vida promedio: **50 000 horas**
- Led Driver electrónico de alto factor de potencia mayor a 90% integrado
- Housing de Nylamid (incluido)



- Potencia total: **1 W**
- Flujo total: BF **100 lm**, BC **95 lm**
- Temperatura de Color Correlacionada TCC: **3 000 K, 4 000 K, 5 000 K**



TAMAÑO COMPACTO



GRAN EFICIENCIA EN
LUZ DE CORTESÍA

PARA INSTALACIÓN
EMPOTRADO EN MURO
EXCLUSIVAMENTE

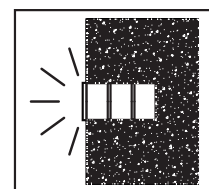

CONFIGURACIÓN DE PRODUCTO

Z363CE	3	F	N	N
MODELO DEL PRODUCTO	COLOR DE LUZ	ÓPTICA	CONTROL ELECTRÓNICO	ACABADO
	3 3 000 K 4 4 000 K 5 5 000 K A AZUL R ROJO V VERDE M ÁMBAR	F DIFUSOR FROSTED	N ON-OFF	B BLANCO G GRIS N NEGRO R TERRA

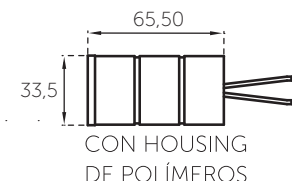
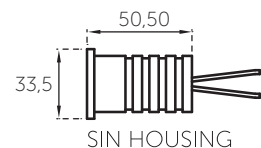

GARANTÍA DE CINCO AÑOS CONTRA DEFECTOS DE FABRICACIÓN.





INTERIORES

ZERA 4,5 W · 8,5 W · 12 W · 16 W

ELEGANTES Y FUNCIONALES DOWNLIGHTS DISEÑADOS
ESPECIALMENTE PARA FUNCIONAR EN MÉXICO CON GARANTÍA
DE CINCO AÑOS



ÚNICOS LUMINARIOS EN
MÉXICO CON **CINCO AÑOS**
DE GARANTÍA



Para instalación en interiores
en falso plafón o bote de colado



ZERA DIFUSOR FROSTED 4,5 W · 8,5 W · 12 W · 16 W

- Cuerpo radiador de aluminio disipador de temperatura para falso plafón o bote de colado
- Clamps para sujeción a plafón o bote integral
- Difusor PMMA frosted con 95% transmitancia (integrado)
- Módulo de LED Acrich 2 con fuente electrónica de alto factor de potencia mayor a 95% integrada
- Índice de Protección: **IP62**
- Conexión: **120 V AC**
- Temperatura de Color Correlacionada nominal TCC: **3 000 K, 4 000 K, 5 000 K**
- Vida promedio: **50 000 horas**
- Dimeable utilizando atenuadores TRIAC control de fase (no incluido)

ZERA

8,5 W Z163CE
12 W Z164CE
16 W Z165CE

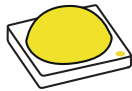

- Flujo luminoso:
8,5 W **900 lúmenes**
12 W **1 300 lúmenes**
16 W **1 750 lúmenes**

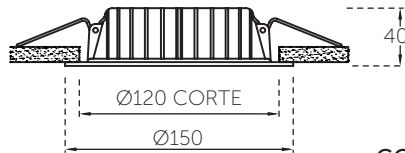
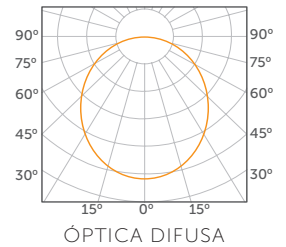

ZERA

4,5 W Z161CE
8,5 W Z162CE

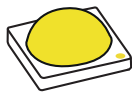

- Flujo luminoso:
4,5 W **500 lúmenes**
8,5 W **900 lúmenes**

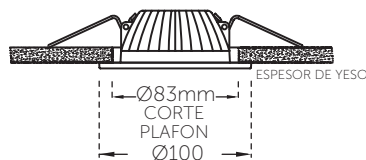

CONFIGURACIÓN DE PRODUCTO

Z161CE	3	F	T	B
Z162CE	COLOR DE LUZ	ÓPTICA	CONTROL ELECTRÓNICO	ACABADO
Z163CE	3 3 000 K	F DIFUSOR FROSTED	T DIMEABLE TRIAC	B BLANCO
Z164CE	4 4 000 K			G GRIS
Z165CE	5 5 000 K			N NEGRO

MODELO DEL PRODUCTO

POTENCIA TOTAL 4,5 W	POTENCIA TOTAL 8,5 W	POTENCIA TOTAL 12 W	POTENCIA TOTAL 16 W	TCC 3 000 K 4 000 K 5 000 K
HECHO EN MEXICO	IP 62	RANGO VOLTAJE 120 V AC	TVU 50 000 h	
NOM	BLANCO	NEGRO	GRIS	

GARANTÍA DE CINCO AÑOS CONTRA DEFECTOS DE FABRICACIÓN.

ZERA SOBREPONER

4,5 W · 8,5 W · 12 W · 16 W

ELEGANTES Y FUNCIONALES DOWNLIGHTS PARA SOBREPONER EN TECHO





ZERA SOBREPONER

4,5 W · 8,5 W · 12 W · 16 W

- Cuerpo radiador de aluminio disipador de temperatura para falso plafón o bote de colado
- Clamps para sujeción a plafón o bote integral
- Difusor PMMA frosted con 95% transmitancia (integrado)
- Módulo de LED Acrich 2 con fuente electrónica de alto factor de potencia mayor a 95% integrada
- Índice de Protección: **IP62**
- Conexión: **120 V AC**
- Temperatura de Color Correlacionada nominal TCC: **3 000 K, 4 000 K, 5 000 K**
- Vida promedio: **50 000 horas**
- Dimeable utilizando atenuadores TRIAC control de fase (no incluido)

CONFIGURACIÓN DE PRODUCTO

Z161CS Z162CS Z163CS Z164CS Z165CS	3	F	T	B
	COLOR DE LUZ	ÓPTICA	CONTROL ELECTRÓNICO	ACABADO
	3 3 000 K 4 4 000 K 5 5 000 K	F DIFUSOR FROSTED	T DIMEABLE TRIAC	B BLANCO G GRIS N NEGRO
MODELO DEL PRODUCTO				

	POTENCIA TOTAL 4,5 W	POTENCIA TOTAL 8,5 W	POTENCIA TOTAL 12 W	POTENCIA TOTAL 16 W	TCC 3 000 K 4 000 K 5 000 K	IP 62
RANGO VOLTAJE 120 V AC	TVU 50 000 h	MEX HECHO EN MÉXICO	NOM	BLANCO	NEGRO	GRIS

ZERA

8,5 W **Z163CS**
12 W **Z164CS**
16 W **Z165CS**

- Flujo luminoso:
8,5 W **900 lúmenes**
12 W **1 300 lúmenes**
16 W **1 750 lúmenes**

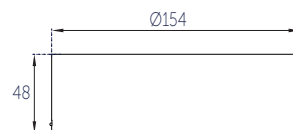

ZERA

4,5 W **Z161CS**
8,5 W **Z162CS**

- Flujo luminoso:
4,5 W **500 lúmenes**
8,5 W **900 lúmenes**

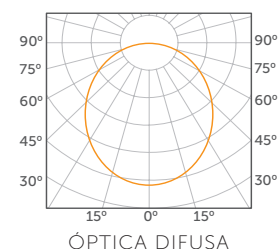
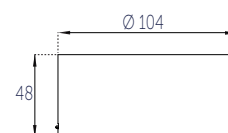
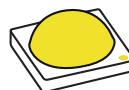

ÚNICOS LUMINARIOS EN MÉXICO CON **CINCO AÑOS DE GARANTÍA**

ZERA REFLECTOR

8,5 W

PRIMER DOWNLIGHT ÚNICO EN EL MERCADO CON CRI 97,
PARA EMPOTRAR EN TECHO, DISEÑADO ESPECIALMENTE
PARA FUNCIONAR EN MÉXICO, GARANTÍA DE CINCO AÑOS.





ZERA REFLECTOR 8,5 W

- Cuerpo radiador de aluminio disipador de temperatura para falso plafón o bote de colado
- Clamps para sujeción a plafón o bote integral
- Con cristal serigrafiado 4 mm
- Módulo de LED COB
- Índice de Protección: **IP20**
- Índice de Reproducción Cromática (CRI): **97 +/- 2**
- Conexión Dimeable a TRIAC: **120 V AC**
- Vida promedio: **50 000 horas**
- Dimeable utilizando atenuadores TRIAC control de fase (no incluido)

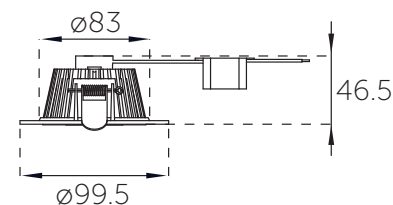

- Potencia total: **8,5 W**
- Flujo total: **900 lúmenes**
- Temperatura de Color Correlacionada nominal TCC: **3 000 K, 4 000 K**

ÚNICAS LUMINARIAS EN MÉXICO CON **CINCO AÑOS DE GARANTÍA**



CONFIGURACIÓN DEL PRODUCTO

Z162CE	3	M	T	B
MODELO DEL PRODUCTO	COLOR DE LUZ	ÓPTICA	CONTROL ELECTRÓNICO	ACABADO
	3 3 000 K 4 4 000 K	C REFLECTOR 19° M REFLECTOR 26°	T DIMEABLE TRIAC	B BLANCO G GRIS N NEGRO

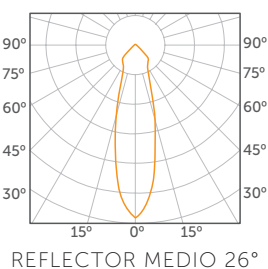
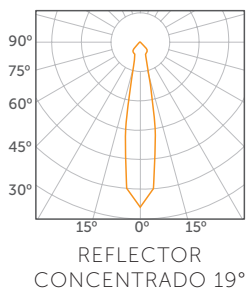

GARANTÍA DE CINCO AÑOS CONTRA DEFECTOS DE FABRICACIÓN.

VANITY

16 W · 32 W

REGLETA ARBOTANTE DE INTERIOR PARA
SOBREPONER EN MURO CON CÁNOPE INTEGRADO.





VANITY 16 W · 32 W

- Cuerpo de aluminio extruido acabado en poliéster electrostático color blanco
- Difusor de PMMA 90% transmitancia
- Circuito de LED SMD de **16 W** y **32 W**
- Conexión: **120 V AC**
- Índice de Protección: **IP40**
- Índice de Rendimiento de Color IRC: **Mayor a 80**
- Vida promedio: **50 000 horas**



- Potencia total: **16 W ,32 W**
- Flujo: **120 lúmenes por Watt**
- Flujo luminoso promedio:
16 W **1 920 lúmenes**
32 W **3 840 lúmenes**
- Temperatura de Color Correlacionada, TCC:
Blanco Cálido **3 000 K**, Blanco Frío **4 000 K**

VANITY 16 W

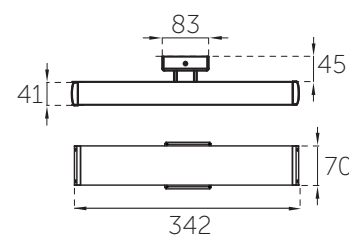

VANITY 32 W

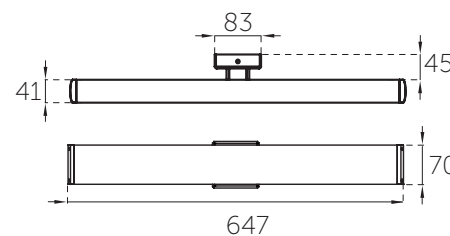

CONFIGURACIÓN DE PRODUCTO

Z640R 16 W Z641R 32 W	S	3	F	N	B
	INSTALACIÓN	COLOR DE LUZ	ÓPTICA	CONTROL ELECTRÓNICO	ACABADO
MODELO DEL PRODUCTO	S SOBREPONER	3 3000 K 4 4000 K	F DIFUSOR FROSTED	N ON-OFF A DIMEABLE 0-10 V	B BLANCO G GRIS N NEGRO

ÓPTICA

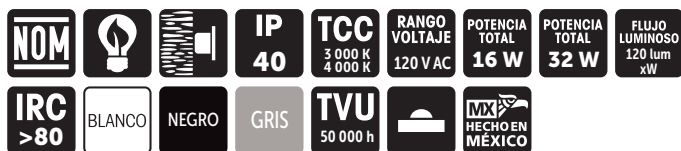
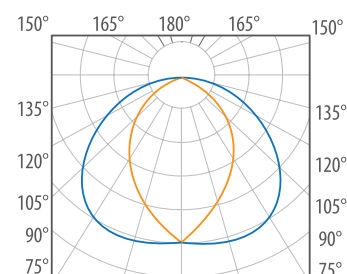

ZELLE

2,5 W · 5 W · 10 W · 20 W · 30 W

BAJO DESLUMBRAMIENTO Y GRAN POTENCIA LUMÍNICA EN
LAS LUMINARIAS MÁS PEQUEÑAS DEL MERCADO

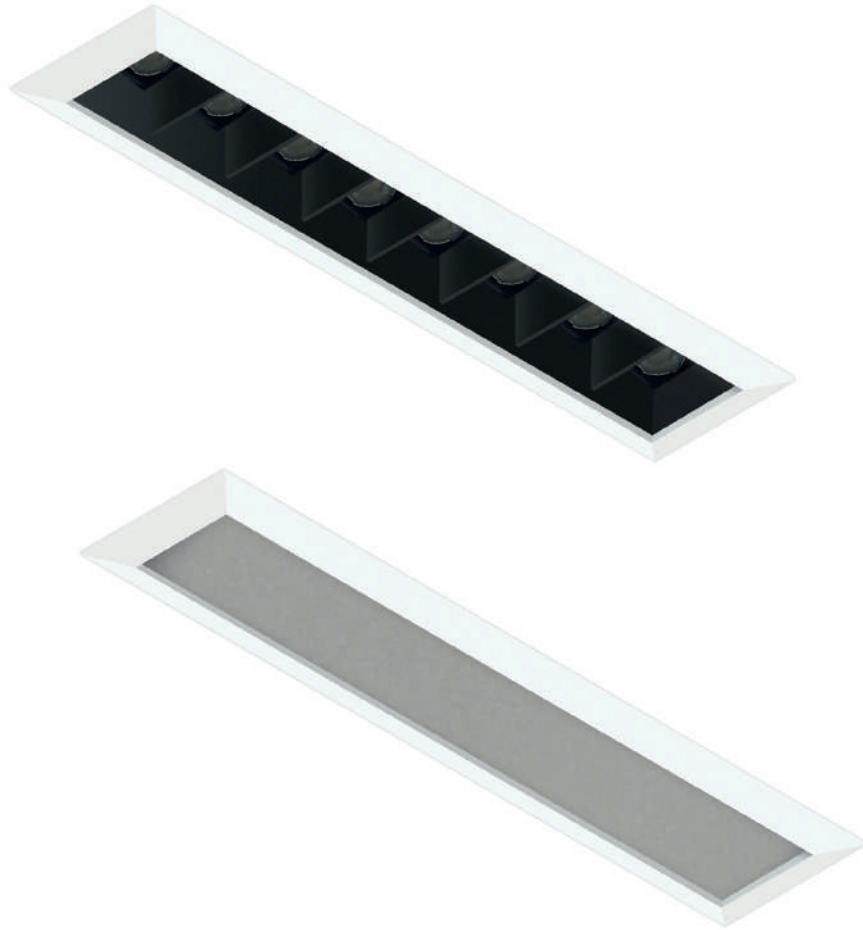

ZELLE 2,5 W · 5 W · 10 W · 20 W · 30 W

- Cuerpo radiador de aluminio extruido
- Louver antideslumbrante de termoplástico PC en color negro
- Ópticas de PMMA haz super concentrado 10°, concentrado 14°, medio 30°, difuso 40° y elíptico 17x35°
- Índice de Protección: **IP20**
- Conexión 2,5 W / 5 W: **120 V AC**
- Conexión 10 W / 20 W / 30 W: **120-277 V AC**
- Temperatura de Color Correlacionada nominal TCC: Blanco Cálido: **2 700 K / 3 000 K**
Blanco Frío: **4 000 K / 5 000 K**
- Vida promedio: **50 000 horas**
- Disponible con LED Driver electrónico dimeable a TRIAC remoto
- Disponible con LED Driver electrónico dimeable 0-10 V remoto de alto factor de potencia mayor a 95% (**únicamente para 10 W, 20 W y 30 W**)



CONFIGURACIÓN DE PRODUCTO

Z179LE 2,5 W Z180LE 5 W	2	C	N	B
MODELO DEL PRODUCTO	COLOR DE LUZ	ÓPTICA	CONTROL ELECTRÓNICO	ACABADO
	2 2 700 K 3 3 000 K 4 4 000 K 5 5 000 K	K SUPER CONCENTRADA C CONCENTRADA M MEDIA D DIFUSA E ELÍPTICA F FROSTED	N ON-OFF T TRIAC	B BLANCO G GRIS N NEGRO

CONFIGURACIÓN DE PRODUCTO

Z181LE 10 W Z182LE 20 W Z183LE 30 W	2	C	N	B
MODELO DEL PRODUCTO	COLOR DE LUZ	ÓPTICA	CONTROL ELECTRÓNICO	ACABADO
	2 2 700 K 3 3 000 K 4 4 000 K 5 5 000 K	K SUPER CONCENTRADA C CONCENTRADA M MEDIA D DIFUSA E ELÍPTICA F FROSTED	A DIMEABLE 10 V N ON-OFF T TRIAC	B BLANCO G GRIS N NEGRO

ÓPTICAS

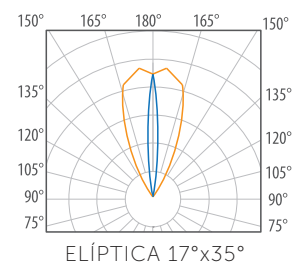
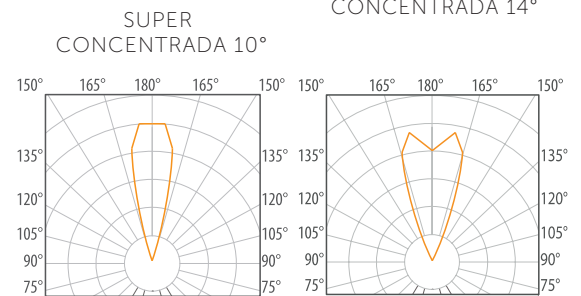
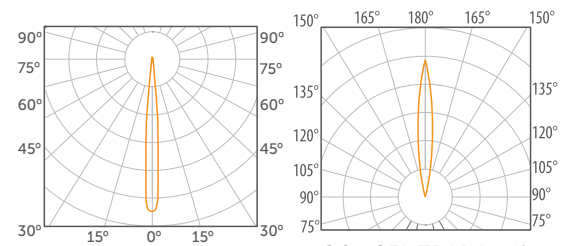

ZELLE: INNOVACIÓN Y LUZ EN CONTROL TOTAL

La luminaria LED más pequeña del mercado mexicano con gran variedad de tamaños, configuraciones y de ópticas, diseñada para empotrar a plafón, con el índice de deslumbramiento más bajo y gran potencia lumínica.



ZELLE 2,5 W Z179LE LOUVER/DIFUSOR

- Un LED HP @ 650mA
- Potencia total: **2,5 W** POWERED BY OSRAM®

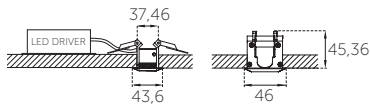
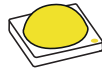

ZELLE 5 W Z180LE LOUVER/DIFUSOR

- Dos LED's HP @ 650mA
- Potencia total: **5 W** POWERED BY OSRAM®

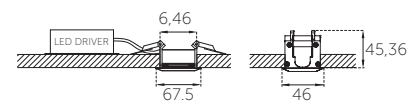
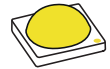

ZELLE 10 W Z181LE LOUVER/DIFUSOR

- Cuatro LED's HP @ 650mA
- Potencia total: **10 W** POWERED BY OSRAM®
- Peso: **0.54 kg**

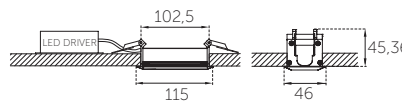
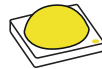

ZELLE 20 W Z182LE LOUVER/DIFUSOR

- Ocho LED's HP @ 650mA
- Potencia total: **20 W** POWERED BY OSRAM®

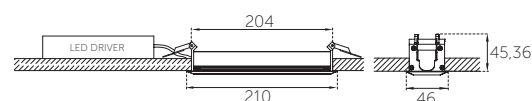
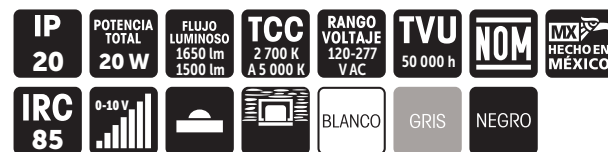

ZELLE 30 W Z183LE LOUVER/DIFUSOR

- Doce LED's HP @ 650mA
- Potencia total: **30 W** POWERED BY OSRAM®

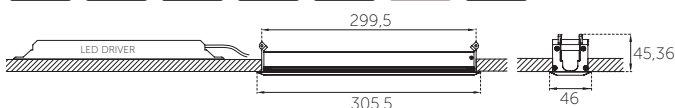
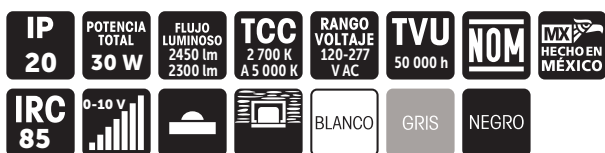

GARANTÍA DE CINCO AÑOS CONTRA DEFECTOS DE FABRICACIÓN.



VIZZIO INTERIOR

SOBREPONER 20 W

REGLETA DE SOBREPONER TIPO PROYECTOR LED
RECTANGULAR CON CUATRO DIFERENTES ÓPTICAS
PARA CONTROL DE LUZ



VIZZIO SOBREPONER

20 W

- Luminaria LED rectangular (tipo regleta) de sobreponer tipo proyector para interior con cuatro diferentes ópticas para control de luz
- Cuerpo radiador de aluminio extruido y louver antideslumbrante
- Acabado con poliéster de aplicación electrostática
- Ópticas de PMMA: **Super concentrada 10°, concentrada 14°, media 30°, difusa 40° y elíptica 17x35°**
- Ocho LED's HP @ 700 mA
- Índice de Protección: **IP20**
- Conexión: **120-277 V AC**
- Vida promedio: **50 000 horas**
- LED Driver electrónico dimeable 0-10 V de alto factor de potencia mayor a 95%, incluido

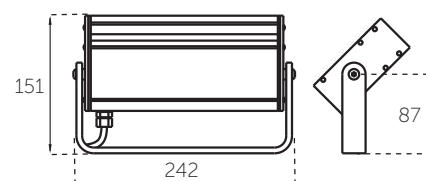

- Potencia total: **20 W**
- Flujo total: **1 520 lm**
- Temperatura de Color Correlacionada nominal TCC: **2 700 K, 3 000 K, 4 000 K, 5 000 K**



ÓPTICAS

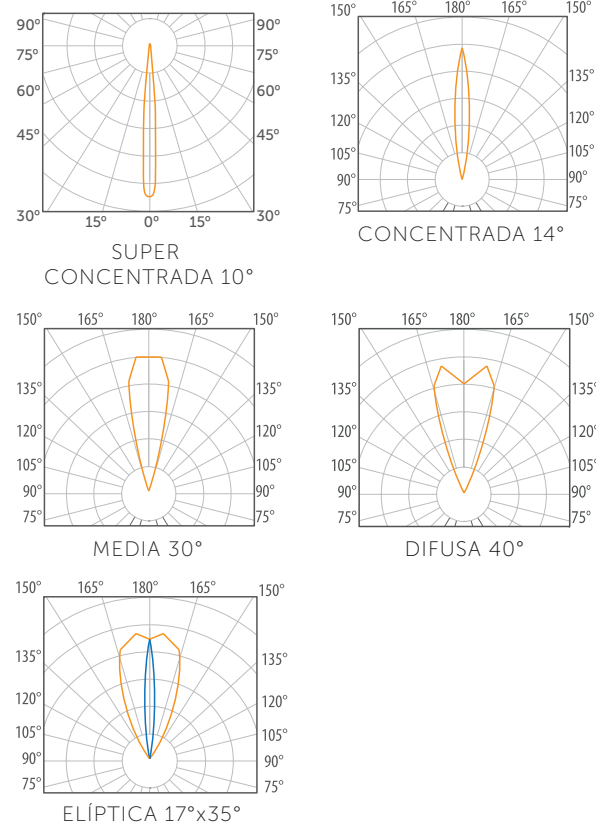

CONFIGURACIÓN DE PRODUCTO

Z220LS	2	C	N	R
MODELO DEL PRODUCTO	COLOR DE LUZ	ÓPTICA	CONTROL ELECTRÓNICO	ACABADO
	2 2 700 K 3 3 000 K 4 4 000 K 5 5 000 K A AZUL V VERDE R ROJO M ÁMBAR	K SUPER CONCENTRADA C CONCENTRADA M MEDIA D DIFUSA E ELÍPTICA F FROSTED	N ON-OFF A DIMEABLE 0-10 V	B BLANCO G GRIS N NEGRO R TERRA

GARANTÍA DE CINCO AÑOS CONTRA DEFECTOS DE FABRICACIÓN.

BRUNO 10 W

PARA SUSPENDER EN INTERIOR

LUMINARIA COLGANTE TIPO CILINDRO





BRUNO SUSPENDIDO 10 W

- Luminaria colgante con tecnología LED,
- Cuerpo de aluminio con acabado poliéster micropulverizado de aplicación electrostática.
- Bafle de aluminio acabado en color negro (color de línea para cualquier color de acabado en el cuerpo).
- Reflectores: Reflector concentrado 19°

y reflector medio 26°

- Índice de Protección: **IP20**
- Conexión ON/OFF: **120-220 V AC**
- Índice de Reproducción Cromática (IRC): **80**
- Vida promedio: **50 000 horas**



- Potencia total: **10 W**
- Flujo total: **1 400 lúmenes**
- Temperatura de Color Correlacionada nominal TCC: **3 000 K, 4 000 K, 5 000 K**



Nota: Bafle color negro de línea en todos los colores de acabados del cuerpo.

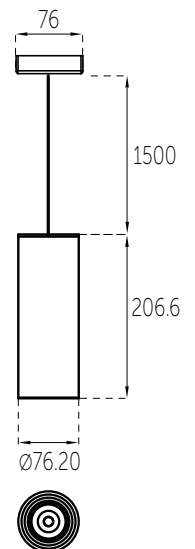

CONFIGURACIÓN DE PRODUCTO

Z351CT	3	C	N	R
MODELO DEL PRODUCTO	COLOR DE LUZ	REFLECTOR	CONTROL ELECTRÓNICO	ACABADO
	3 3 000 K 4 4 000 K	C REFLECTOR CONCENTRADO 19° M REFLECTOR MEDIO 26°	N ON-OFF T TRIAC	B BLANCO G GRIS N NEGRO R TERRA

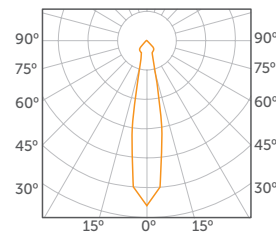

REFLECTOR CONCENTRADO 19°

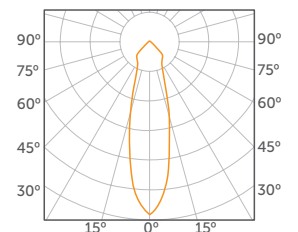

REFLECTOR MEDIO 26°

REFLECTORES



GARANTÍA DE CINCO AÑOS CONTRA DEFECTOS DE FABRICACIÓN.

BRUNO CUBO 10 W

PARA SOBREPONER EN TECHO

LUMINARIA TIPO CUBO PARA SOBREPONER EN
TECHO EN INTERIORES



BRUNO CUBO 10 W

- Luminaria en forma de cubo para sobreponer en techo en interiores
- Cuerpo de extrusión de aluminio
- Acabado con poliéster de aplicación electrostática
- Reflectores: **Reflector concentrado 19°** y **reflector medio 26°**
- Índice de Protección: **IP20**
- Conexión: **120-277 V AC**
- Índice de Reproducción Cromática (IRC): **80**
- Disponible con driver dimeable de 0-10 V
- Vida promedio: **50 000 horas**



GARANTÍA DE CINCO AÑOS CONTRA DEFECTOS DE FABRICACIÓN.



- Potencia total: **10 W**
- Flujo total: **890 lm** 3 000 K
1 010 lm 4 000 K
- Temperatura de Color Correlacionada nominal TCC: **3 000 K, 4 000 K**

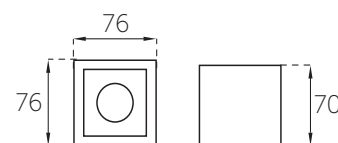

CONFIGURACIÓN DE PRODUCTO

Z351QS	3	C	N	N
MODELO DEL PRODUCTO	COLOR DE LUZ	REFLECTOR	CONTROL ELECTRÓNICO	ACABADO
	3 3 000 K 4 4 000 K	C REFLECTOR CONCENTRADO 19° M REFLECTOR MEDIO 26°	A 0-10 V N ON-OFF	B BLANCO G GRIS N NEGRO

REFLECTORES

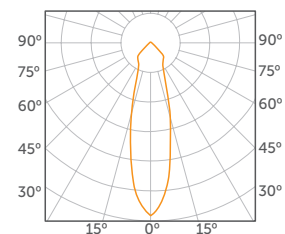

REFLECTOR MEDIO 26°

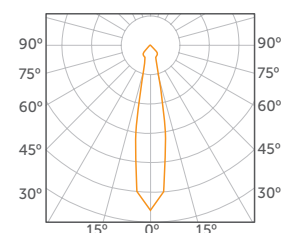

REFLECTOR CONCENTRADO 19°

NOM			IP 20		HECHO EN MEXICO	RANGO VOLTAJE 120-277 V AC	POTENCIA TOTAL 10 W
FLUJO LUMINOSO 890 lm 1 010 lm		NEGRO	BLANCO	GRIS	TVU 50 000 h		

JUNO

EMPOTRAR EN TECHO 9 W

MÁXIMO CONFORT, MÍNIMO TAMAÑO Y GRAN POTENCIA.





JUNO 9 W

- Cuerpo acabado en aluminio natural o poliéster micropulverizado de aplicación electrostática
- Ópticas de PMMA: **Super concentrada 10°, concentrada 14°, media 30°, difusa 40° y elíptica 17°x44°**
- Un LED de alta potencia integrado
- Índice de Protección: **IP50**
- Conexión: **120 V AC (ON-OFF / A DIM. TRIAC)**
- Conexión: **120-277 V AC (ON-OFF / DIM A TRIAC / DIM 0-10 V) opcional**
- Vida promedio: **50 000 horas**
- LED Driver electrónico alto factor de potencia mayor a 90% integrado

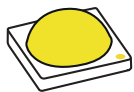

- Flujo total: **BC 750 lm, BF 880 lm**
- Potencia total: **9 W**
- Temperatura Color Correlacionada nominal TCC: **3 000 K & 4 000 K**

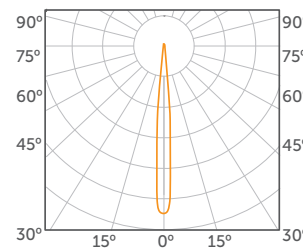
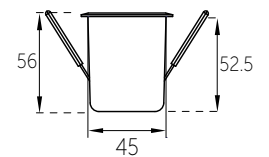
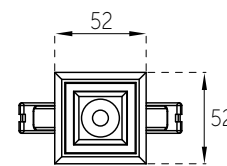

SUPER CONCENTRADA 10°

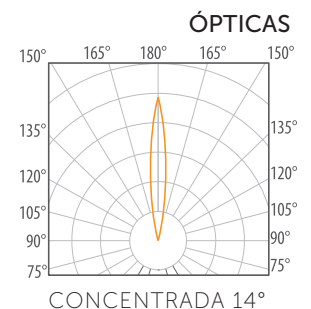

CONCENTRADA 14°

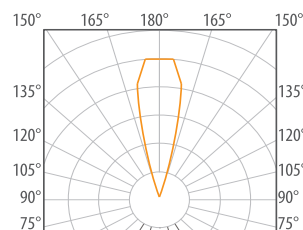

MEDIA 30°

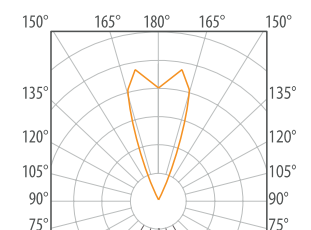

DIFUSA 40°

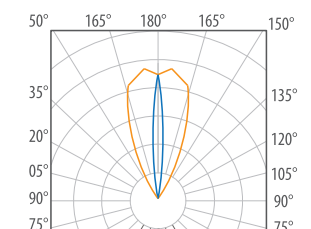

ELÍPTICA 17°x44°

CONFIGURACIÓN DE PRODUCTO

Z337QE 120 V AC	3	C	N	B
MODELO DEL PRODUCTO	TEMPERATURA DE COLOR	ÓPTICA	CONTROL ELECTRÓNICO	ACABADO
	3 3 000 K 4 4 000 K	K SUPER CONCENTRADA C CONCENTRADA M MEDIA D DIFUSA E ELÍPTICA	N ON-OFF T DIMEABLE A TRIAC	B BLANCO G GRIS N NEGRO

CONFIGURACIÓN DE PRODUCTO

Z338QE 120-277 V AC	3	C	N	B
MODELO DEL PRODUCTO	TEMPERATURA DE COLOR	ÓPTICA	CONTROL ELECTRÓNICO	ACABADO
	3 3 000 K 4 4 000 K	K SUPER CONCENTRADA C CONCENTRADA M MEDIA D DIFUSA E ELÍPTICA	N ON-OFF T DIMEABLE A TRIAC A DIMEABLE 0-10 V	B BLANCO G GRIS N NEGRO

NOM	IP 50	HECHO EN MEXICO	TCC 3 000 K 4 000 K	RANGO VOLTAJE 120 V AC 120-277 V AC
POTENCIA TOTAL 9 W	FLUJO LUMINOSO 750 lm 880 lm	BLANCO	GRIS	NEGRO
				TVU 50 000 h

JUNO DIRIGIBLE

EMPOTRAR EN TECHO 9 W

MÁXIMO CONFORT, MÍNIMO TAMAÑO Y GRAN POTENCIA. CON POSIBILIDAD DE DIRIGIRSE HASTA 15 GRADOS.



JUNO DIRIGIBLE 9 W

- Cuerpo acabado en aluminio natural o poliéster micropulverizado de aplicación electrostática
- Ópticas de PMMA: **Super concentrada 10°, concentrada 14°, media 30°, difusa 40° y elíptica 17°x44°**
- Un LED de alta potencia integrado
- Índice de Protección: **IP50**
- Conexión: **120 V AC (ON-OFF / A DIM. TRIAC)**
- Conexión: **120-277 V AC (ON-OFF / DIM A TRIAC / DIM 0-10 V (opcional))**
- Vida promedio: **50 000 horas**
- LED Driver electrónico alto factor de potencia mayor a 90% integrado



- Flujo total: **BC 750 lm, BF 880 lm**
- Potencia total: **9 W**
- Temperatura color correlacionada nominal TCC: **3 000 K & 4 000 K**



ÓPTICAS

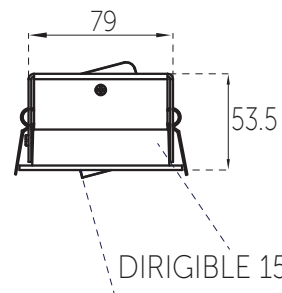
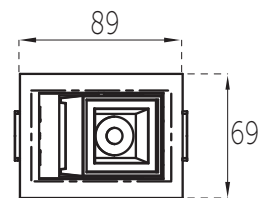
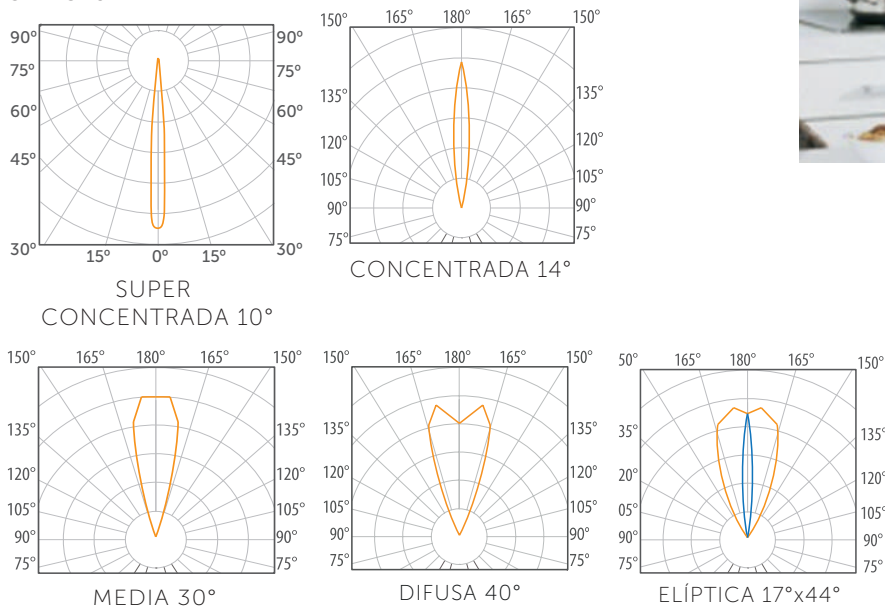

CONFIGURACIÓN DE PRODUCTO

Z333QE 120 V AC	3	C	N	B
MODELO DEL PRODUCTO	TEMPERATURA DE COLOR	ÓPTICA	CONTROL ELECTRÓNICO	ACABADO
	3 3 000 K 4 4 000 K	K SUPER CONCENTRADA C CONCENTRADA M MEDIA D DIFUSA E ELÍPTICA	N ON-OFF T DIMEABLE A TRIAC	B BLANCO G GRIS N NEGRO

CONFIGURACIÓN DE PRODUCTO

Z334QE 120-277 V AC	3	C	N	B
MODELO DEL PRODUCTO	TEMPERATURA DE COLOR	ÓPTICA	CONTROL ELECTRÓNICO	ACABADO
	3 3 000 K 4 4 000 K	K SUPER CONCENTRADA C CONCENTRADA M MEDIA D DIFUSA E ELÍPTICA	N ON-OFF T DIMEABLE A TRIAC A DIMEABLE 0-10 V	B BLANCO G GRIS N NEGRO



ZPARCK 0,1 W

ZIRIUS 1 W

LUMINARIAS MAQUINADAS DE INSTALACIÓN EN INTERIOR PARA CREAR EFECTOS Y LUZ DE CORTESÍA CON GRAN IMAGINACIÓN





Iluminación puntual de interior para instalación en falso plafón o madera

ZPARCK 0,1 W

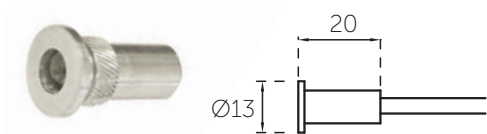

- Cuerpo de aluminio natural
- Un LED de 5 mm. integrado
- Índice de Protección: **IP20**
- Conexión: **12 VDC**
- Potencia total: **0,1 W**
- Requiere fuente de poder remota (no incluida)
- Flujo total: Blanco Cálido: **800 mcd**
Blanco Frío: **800 mcd**
Azul: **80 mcd**
Verde: **80 mcd**
Rojo: **80 mcd**
Ámbar: **80 mcd**
- Vida promedio: **50 000 horas**



CONFIGURACIÓN DE PRODUCTO

Z310CE	5	S	N	A
MODELO DEL PRODUCTO	COLOR DE LUZ	ÓPTICA	CONTROL ELECTRÓNICO	ACABADO
	3 3 000 K 5 5 000 K A AZUL V VERDE R ROJO M ÁMBAR	S SIN ÓPTICA	N ON-OFF	A ALUMINIO

ZIRIUS 1 W

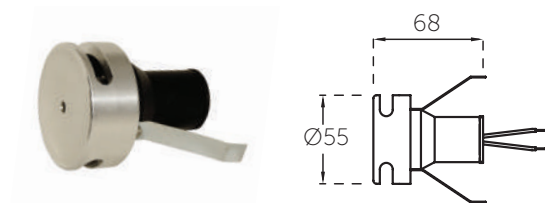

- Cuerpo acabado en aluminio natural o poliéster micropulverizado de aplicación electrostática.
- Un LED de alta potencia integrado.
- Índice de Protección: **IP20**
- Conexión: **120-220 V AC**
- Potencia total: **1 W**
- Flujo total: 3 000 K: **95 lúmenes**
4 000 K: **100 lúmenes**
- Temperatura Color Correlacionada nominal TCC: **2 700 K, 3 000 K, 4 000 K y 5 000 K**
Azul, verde, rojo y ámbar
- Vida promedio: **50 000 horas**
- LED Driver electrónico alto factor de potencia mayor a 90% integrado



CONFIGURACIÓN DE PRODUCTO

Z362CE	2	S	N	A
MODELO DEL PRODUCTO	COLOR DE LUZ	ÓPTICA	CONTROL ELECTRÓNICO	ACABADO
	2 2 700 K 3 3 000 K 4 4 000 K 5 5 000 K A AZUL V VERDE R ROJO M ÁMBAR	S SIN ÓPTICA	N ON-OFF	A ALUMINIO B BLANCO G GRIS N NEGRO R TERRA

NEO II

EMPOTRAR EN TECHO 2 W

MICRO LUMINARIA PARA EMPOTRAR EN TECHO EN INTERIOR
MEDIANTE CLAMPS DE ACERO INOXIDABLE.



NEO II 2 W

- Cuerpo de aluminio maquinado y cubierta en pintura electrostática color blanco
- Un LED de alta potencia integrado
- Índice de Protección: **IP50**
- Conexión: **120-220 V AC**
- Vida promedio: **50 000 horas**
- LED Driver electrónico remoto incluido

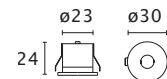

- Potencia total: **2 W**
- Flujo total: **155 lm**
- Temperatura color correlacionada nominal TCC: **2 700 K, 3 000 K, 4 000 K y 5 000 K**

CONFIGURACIÓN DE PRODUCTO

Z817CE	3	C	N	B
MODELO DEL PRODUCTO	TEMPERATURA DE COLOR	ÓPTICA	CONTROL ELECTRÓNICO	ACABADO
	2 2 700 K 3 3 000 K 4 4 000 K 5 5 000 K A Azul M Ámbar R Rojo V Verde	K Super concentrada 10° C Concentrada 14° M Media 30° E Elíptica 17°x35° D Difusa 40°	N ON-OFF	B BLANCO G GRIS N NEGRO

NOM		IP 50
MX HECHO EN MEXICO	TCC 2700 K, 3000 K, 4000 K, 5000 K	RANGO VOLTAJE 120-220 V AC
POTENCIA TOTAL 2 W	FLUJO LUMINOSO 155 lm	
	TVU	BLANCO
	GRIS	NEGRO

ÓPTICAS

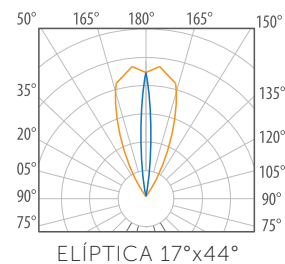
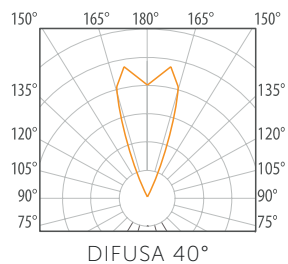
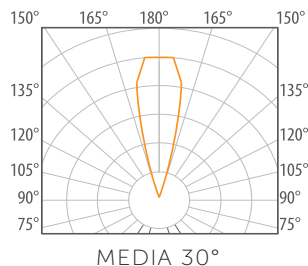
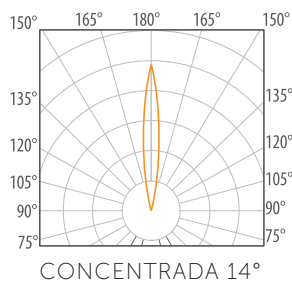
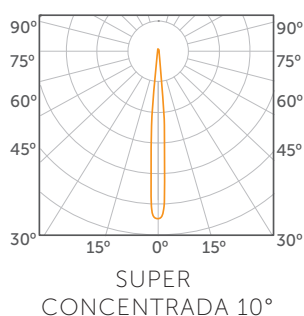





SUBACUÁTICOS

AKUALED

20 W · 40 W

LUMINARIA SUMERGIBLE, IDEAL PARA EFECTOS EN FUENTES Y MUROS LLORONES

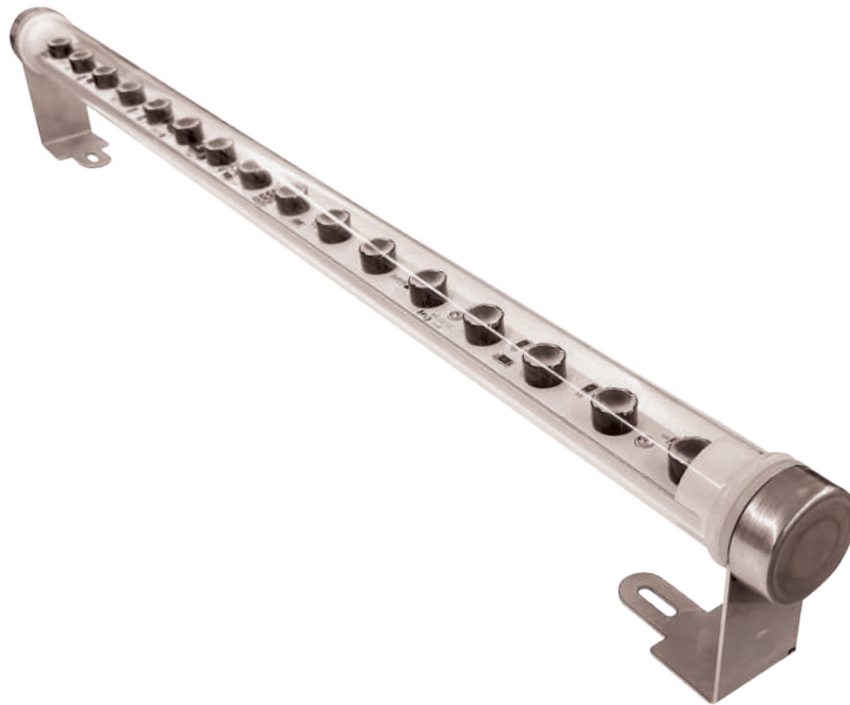



AKUALED 20 W · 40 W

- Cuerpo de cristal templado de 3.2 mm de espesor, con tapas y soportes de acero inoxidable
- Ópticas de PMMA: super concentrada 10°, concentrada 14°, media 30°, difusa 40° y elíptica 17°x35°
- Índice de Protección: **IP68**
- Conexión: **24 V DC**
- Cable de alimentación eléctrica de 3 metros
- Disponible con metros de cable complementario para llegar al registro seco (con costo adicional)
- Temperatura de Color Correlacionada nominal TCC: **2 700 K, 3 000 K, 4 000 K y 5 000 K**
Azul, verde, rojo, ámbar
- Vida promedio: **50 000 horas**
- Requiere LED Driver electrónico remoto CE00100 de alto factor de potencia mayor a 95% no incluido
- Instalación: **Sumergido a 40 cm. máximo**

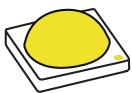

- Potencia total: **20 W, 40 W**
- Flujo total: **20 W 1 080 lm / 1 140 lm**
40 W 2 160 lm / 2 280 lm
- Temperatura de Color Correlacionada nominal TCC: **2 700 K, 3 000 K, 4 000 K, 5 000 K**

CONFIGURACIÓN DE PRODUCTO

Z173LW 20 W Z175LW	2	C	N	I
MODELO DEL PRODUCTO	COLOR DE LUZ	ÓPTICA	CONTROL ELECTRÓNICO	ACABADO
	2 2 700 K 3 3 000 K 4 4 000 K 5 5 000 K A AZUL V VERDE R ROJO M ÁMBAR	K SUPER CONCENTRADA C CONCENTRADA M MEDIA D DIFUSA E ELÍPTICA	N ON-OFF D DMX	I ACERO INOXIDABLE
	Únicamente 20 W W RGBW Z RGB			

NUEVA LUMINARIA CON CRISTAL TEMPLADO

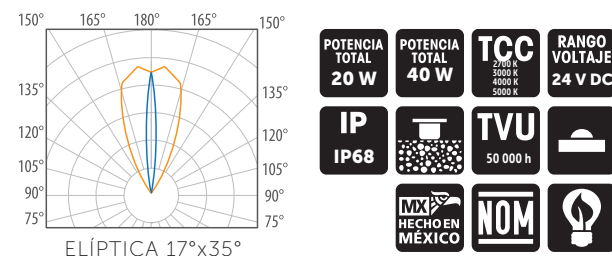
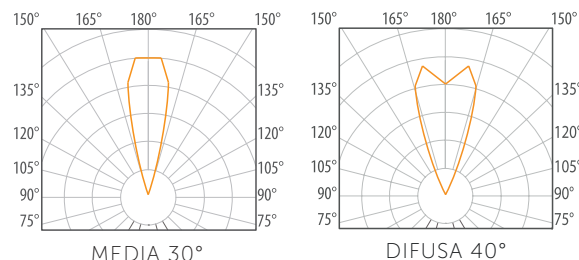
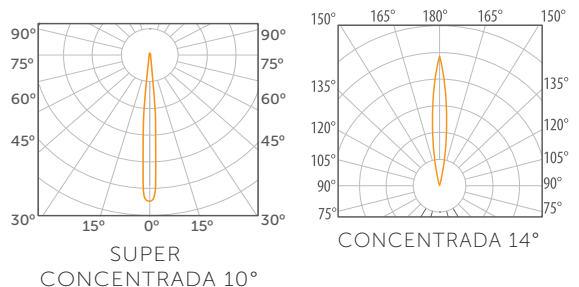
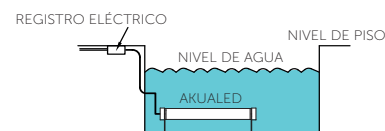
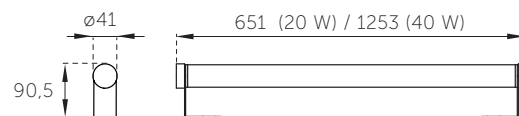

HIDRO 20 W

ILUMINACIÓN LED PARA APLICACIÓN
EN ALBERCAS



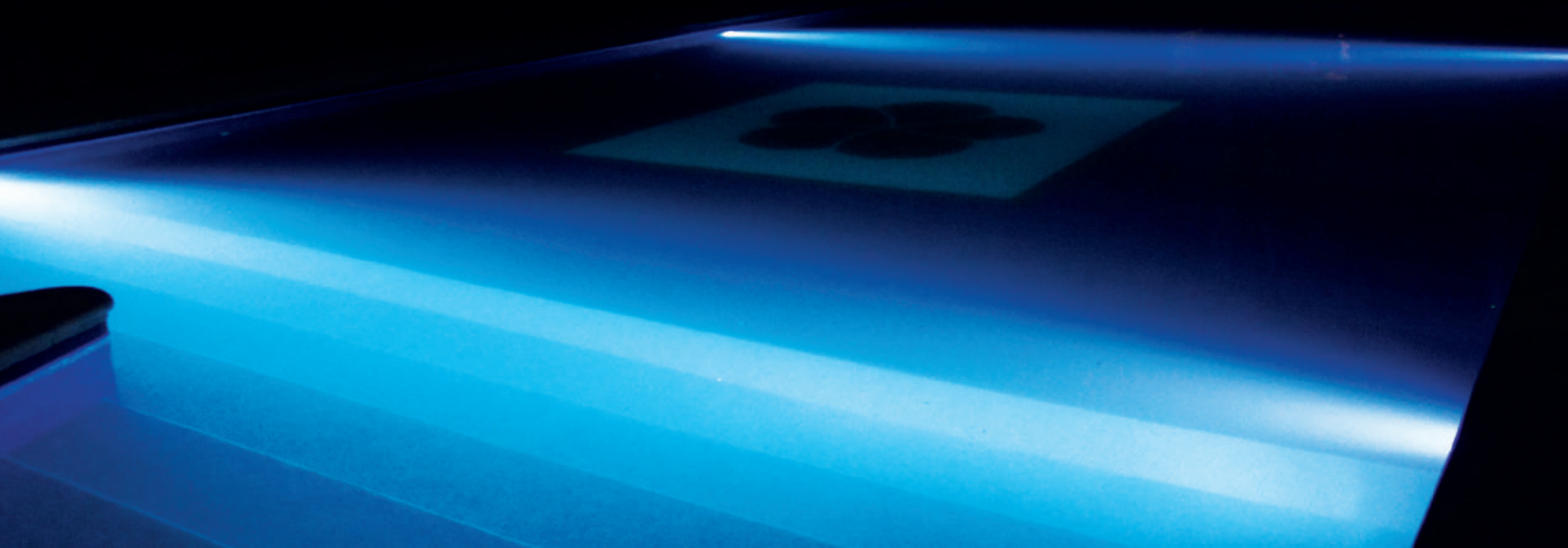

HIDRO

20 W

- Cuerpo de resina termoplástica marina
- Módulo de 12 LEDs embebido en resina
- Índice de Protección: **IP68**
- Conexión: **24 V DC**
- Vida promedio: **50 000 horas**
- Soporte de fijación para concreto integrado
- Fuente de poder (accesorio no incluido)
- Cable de alimentación eléctrica de 5 metros
- Disponible con metros de cable complementario para llegar al registro seco (con costo adicional)
- Instalación: **Sumergido a 1.50 m. máximo**

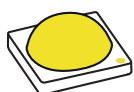
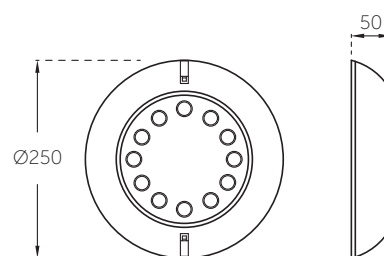

- Potencia total: **20 W**
- Flujo total: **1 800 lúmenes**
- Temperatura de Color correlacionada nominal TCC: **5 000 K**

INSTALACIÓN

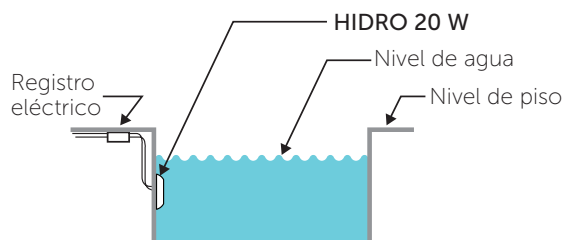

GARANTÍA DE CINCO AÑOS CONTRA DEFECTOS DE FABRICACIÓN.

CONFIGURACIÓN DE PRODUCTO

Z320CW	5	M	N	B
MODELO DEL PRODUCTO	COLOR DE LUZ	ÓPTICA	CONTROL ELECTRÓNICO	ACABADO
	5 5 000 K A AZUL	M MEDIA	N ON-OFF	B BLANCO

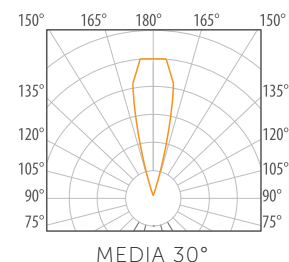
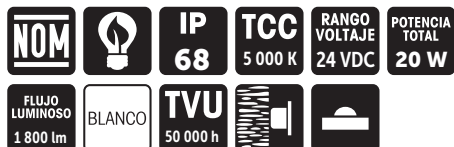

TAIGA 2,5 W

MICRO LUMINARIA DE INSTALACIÓN SUBACUÁTICA
EN FUENTES Y CASCADAS, PARA SOBREPONER
O EMPOTRAR





Iluminación subacuática, discreta y elegante

TAIGA 2,5 W

- Cuerpo de acero inoxidable 316 maquinado
- Cristal templado de 4 mm
- Índice de Protección: **IP68**
- Conexión: **12 / 24 V DC**
- Requiere fuente de poder remota (no incluida)
- Housing para empotrar Z141CE002N (accesorio disponible no incluido)
- Cable de alimentación eléctrica de 3 metros
- Disponible con metros de cable complementario para llegar al registro seco (con costo adicional)
- Temperatura de color correlacionada nominal TCC:
2 700 K, 3 000 K, 4 000 K y 5 000 K
Azul, verde, rojo y ámbar
- Vida promedio: **50 000 horas**
- Instalación: **Sumergido a 1.50 m. máximo**



- Potencia total: **2,5 W**
- Flujo total: Blanco Cálido: **170 lm**
Blanco Frío: **190 lm**

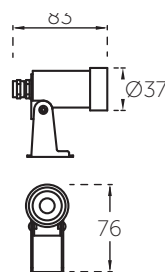

DISPONIBLE TAMBIÉN PARA
EMPOTRAR EN PISO EN
FUENTES Y ESPEJOS DE AGUA

INSTALACIÓN

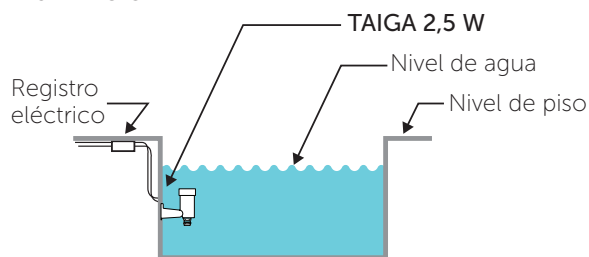

GARANTÍA DE CINCO AÑOS CONTRA
DEFECTOS DE FABRICACIÓN.

ÓPTICAS

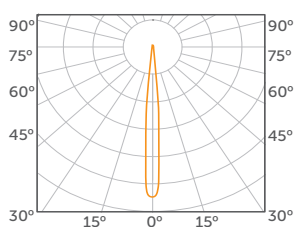

SUPER
CONCENTRADA 10°

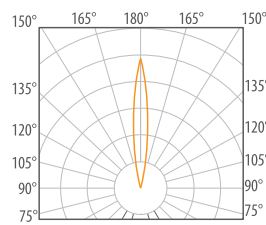

CONCENTRADA 14°

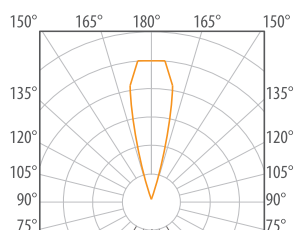

MEDIA 30°

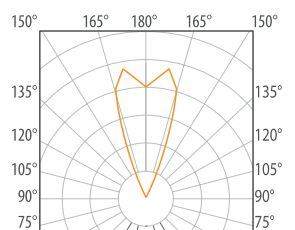

DIFUSA 40°

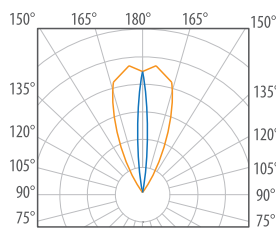

ELÍPTICA 17°x35°

CONFIGURACIÓN DE PRODUCTO

Z340C	W	2	C	N	I
MODELO DEL PRODUCTO	INSTALACIÓN	COLOR DE LUZ	ÓPTICA	CONTROL ELECTRÓNICO	ACABADO
	W SOBREPONER E EMPOTRAR	2 2 700 K 3 3 000 K 4 4 000 K 5 5 000 K A AZUL V VERDE R ROJO M ÁMBAR	K SUPER CONCENTRADA C CONCENTRADA M MEDIA D DIFUSA E ELÍPTICA	N ON-OFF	I ACERO INOXIDABLE

FLUJO LUMINOSO 170 lm 190 lm	IP 68	MX HECHO EN MÉXICO	TCC 2 700 K A 5 000 K
ACERO	TVU 50 000 h		
	NOM	RANGO VOLTAJE 12/24VDC	POTENCIA TOTAL 2,5 W

TUNDRA 6,5 W

LUMINARIA DE INSTALACIÓN SUBACUÁTICA PARA FUENTES Y CASCADAS DE GRAN POTENCIA LUMÍNICA, PARA SOBREPONER Y EMPOTRAR





Iluminación subacuática, discreta y elegante

Proyecto de Bricos, Monterrey

TUNDRA 6,5 W

- Cuerpo de acero inoxidable maquinado 316 y cristal templado de 4 mm
- Tres LEDs de alta potencia integrados
- Índice de Protección: **IP68**
- Conexión: **24 V DC**
- Requiere fuente de poder remota (no incluida)
- Housing para empotrar Z141CE003N (accesorio disponible no incluido) • Cable de alimentación eléctrica de 3 metros
- Disponible con metros de cable complementario para llegar al registro seco (con costo adicional)
- Temperatura de Color Correlacionada nominal TCC: Blanco Cálido: **3 000 K** / Blanco Frío: **4 000 K** / Blanco Frío: **5 000 K**. Color: **Azul, verde, rojo y ámbar**
- Vida promedio: **50 000 horas**
- Instalación: **Sumergido a 1.50 m. máximo**

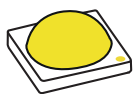

- Potencia total: **6,5 W**
- Flujo total: Blanco Frío: **700 lúmenes** / Blanco Cálido: **640 lúmenes**
- Potencia total DMX: **3 W**

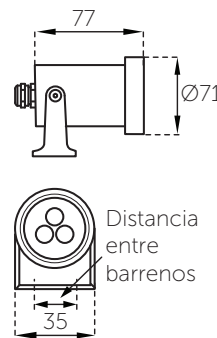

DISPONIBLE TAMBIÉN PARA EMPOTRAR EN PISO EN FUENTES Y ESPEJOS DE AGUA

INSTALACIÓN

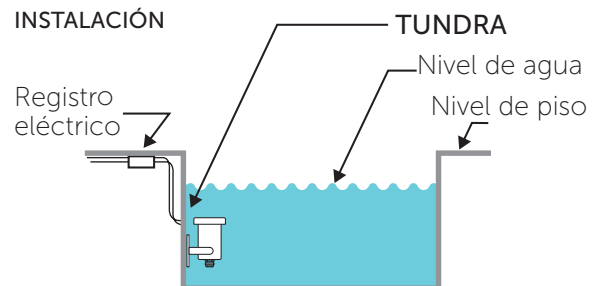

CONFIGURACIÓN DE PRODUCTO

Z330C	W	2	C	N	I
MODELO DEL PRODUCTO	INSTALACIÓN	COLOR DE LUZ	ÓPTICA	CONTROL ELECTRÓNICO	ACABADO
	W SOBREPONER E EMPOTRAR	2 2 700 K 3 3 000 K 4 4 000 K 5 5 000 K A AZUL V VERDE R ROJO M ÁMBAR Z RGB	K SUPER CONCENTRADA C CONCENTRADA M MEDIA D DIFUSA E ELÍPTICA	N ON-OFF D DMX	I ACERO INOXIDABLE

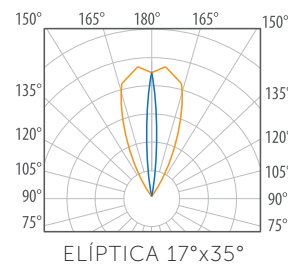
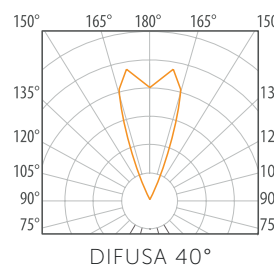
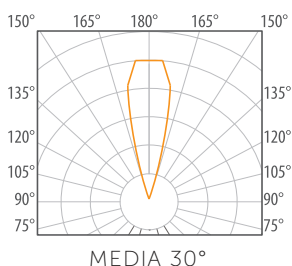
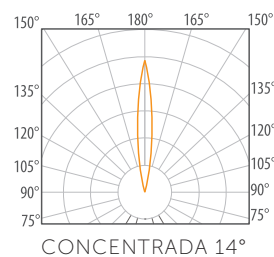
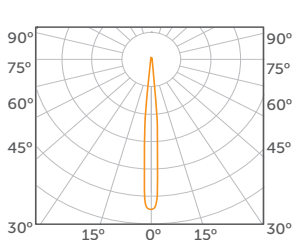

		IP 68		TCC 2 700 K A 5 000 K
FLUJO LUMINOSO 640 lm 700 lm	ACERO	TVU 50 000 h		
NOM	RANGO VOLTAJE 24 VDC	POTENCIA TOTAL 6,5 W	POTENCIA TOTAL 3 W	





RETAIL & OFICINA

MINI TRACK

PARA COLOCAR EN RIEL 6 W

PROYECTOR DE MÍNIMO TAMAÑO Y GRAN CONFORT





MINI TRACK 6 W

- Cuerpo en inyección de aluminio y acabado en pintura electrostática
- Ópticas: **Concentrada 11°, media 30°, difusa 60°**
- Un LED de alta potencia integrado
- Índice de Protección: **IP40**
- Conexión: **120 V AC**
- IRC: **≥90**
- Vida promedio: **50 000 horas**
- LED Driver electrónico alto factor de potencia integrado

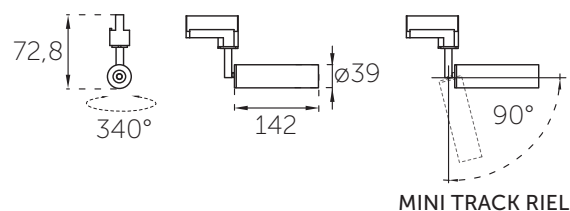

MINI TRACK RIEL



- Flujo total: **338 lm**
- Potencia total: **6 W**
- Temperatura Color Correlacionada nominal TCC: **2 700 K, 3 000 K & 4 000 K**



MINI TRACK CANOPE

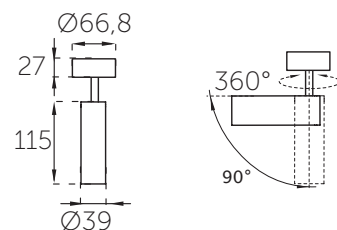

CONFIGURACIÓN DE PRODUCTO

Z232C	Z	3	C	N	B
MODELO DEL PRODUCTO	INSTALACIÓN	TEMPERATURA DE COLOR	ÓPTICAS	CONTROL ELECTRÓNICO	ACABADO
	Z RIEL C CÁNOPE	2 2 700 K 3 3 000 K 4 4 000 K	C CONCENTRADA 11° M MEDIA 30° D DIFUSA 60°	N ON-OFF	B BLANCO G GRIS N NEGRO

ÓPTICAS

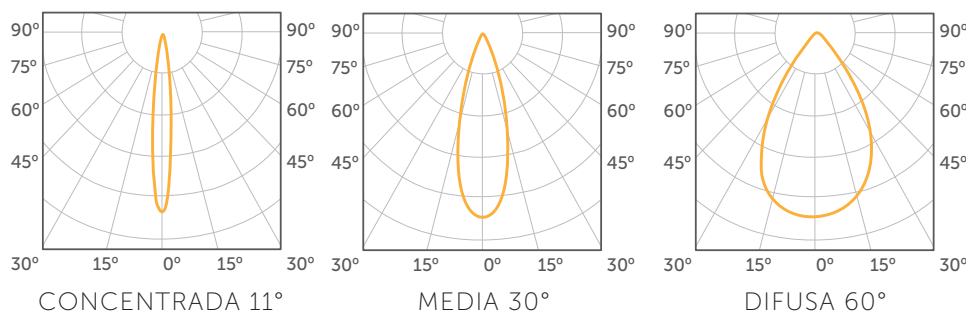

TEMPERATURA DE OPERACIÓN -20°C a 50°C	IP 40	HECHO EN MEXICO	TCC 2 700 K 3 000 K 4 000 K	RANGO VOLTAJE 120 V AC
FLUJO LUMINOSO 338 lm	BLANCO	GRIS	NEGRO	TVU 50 000 h
POTENCIA TOTAL 6 W				NOM

TRACK 10 W · 15 W · 35 W

PROYECTOR A RIEL O CÁNOPE PARA
ILUMINACIÓN DE ACENTO EN ESPACIOS
RESIDENCIALES O RETAIL.





Proyecto de H+T Iluminación, CDMX

TRACK

MINIMALISMO, VERSATILIDAD Y FUNCIONALIDAD

Conoce el proyector **TRACK** que cumple con los requisitos de iluminación de acento ideal para espacios comerciales (retail). Disponible para sobreponer con cánope integrado, para instalar en riel o para empotrar en techo, con 10 W, 15W o 35W de potencia, variedad de acabados y con reflectores medio o concentrado.



TECNOLOGÍA LED COB



REJILLA TRASERA DE ALUMINIO



SWITCH CON 3
DIFERENTES CIRCUITOS
INDEPENDIENTES (LÍNEA
1, 2 o 3)

TRACK 10 W



- Cuerpo en inyección de aluminio
- Índice de Reproducción Cromática (IRC): ≥ 80 (disponible con IRC 97 bajo pedido)
- Índice de Protección: IP20
- Vida promedio: **50 000 horas**
- LED Driver electrónico de alto factor de potencia mayor a 0.9 integrado
- Conexión:

Track riel: **120 V AC**

Track canope/ empotrar TRIAC: **120 V AC**

Track canope/ empotrar ON-OFF: **120-220 V AC**



- Potencia total: **10 W**
- Flujo total: **BC 890 lm, BF 1 010 lm**
- Temperatura de Color Correlacionada Nominal (TCC): **3 000 K, 4 000 K**

CONFIGURACIÓN DE PRODUCTO

Z235C	Z	3	C	N	B
MODELO DEL PRODUCTO	INSTALACIÓN	COLOR DE LUZ	REFLECTOR	CONTROL ELECTRÓNICO	ACABADO
	Z RIEL C CÁNOPE E EMPOTRAR	3 3 000 K 4 4 000 K	C REFLECTOR CONCENTRADO 19° M REFLECTOR MEDIO 26°	N ON-OFF T DIMEABLE A TRIAC	B BLANCO N NEGRO

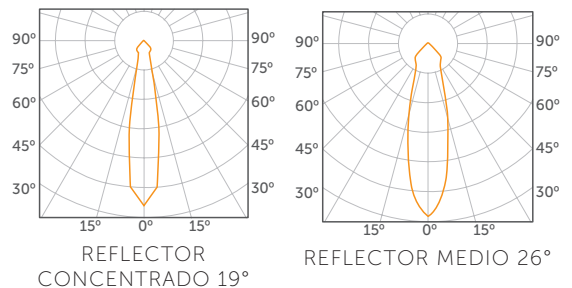

TVU 50 000 h			IP 20	TCC 3 000 K 4 000 K	RANGO VOLTAJE 120 V AC 120-220 V AC	POTENCIA TOTAL 10 W
MX HECHO EN MEXICO	FLUJO LUMINOSO 890 lm 1010 lm	IRC >80	NOM	BLANCO	NEGRO	GRIS

TRACK 15 W



- Cuerpo en inyección de aluminio
- Índice de Reproducción Cromática (IRC): ≥ 80 (disponible con IRC 97 bajo pedido)
- Índice de Protección: IP20
- Vida promedio: 50 000 horas
- LED Driver electrónico de alto factor de potencia mayor a 0.9 integrado
- Conexión: 120 V AC
 - Potencia total: 15 W
- Flujo total: BC 1470 lm, BF 1515 lm
- Temperatura de Color Correlacionada Nominal (TCC): 3 000 K, 4 000 K

CONFIGURACIÓN DE PRODUCTO

Z240C	Z	3	C	N	B
MODELO DEL PRODUCTO	INSTALACIÓN	COLOR DE LUZ	REFLECTOR	CONTROL ELECTRÓNICO	ACABADO
	Z RIEL C CÁNOPE E EMPOTRAR	3 3 000 K 4 4 000 K	C REFLECTOR CONCENTRADO 19° M REFLECTOR MEDIO 26°	N ON-OFF T DIMEABLE A TRIAC	B BLANCO N NEGRO

TVU 50 000 h	FLUJO LUMINOSO 1470 lm 1515 lm	IP 20	TCC 3 000 K 4 000 K	RANGO VOLTAJE 120 V AC	POTENCIA TOTAL 15 W
HECHO EN MÉXICO	IRC >80	NOM	BLANCO	NEGRO	GRIS

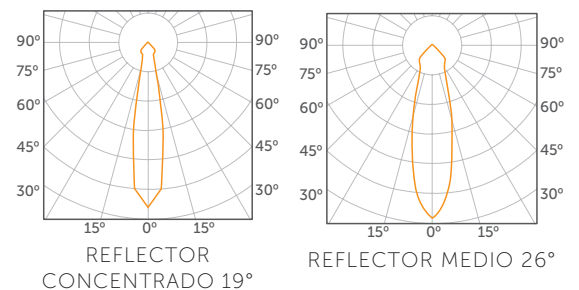

TRACK

35 W

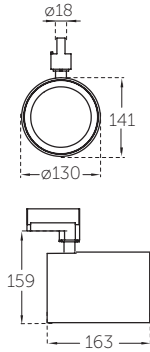

TRACK A RIEL

Peso: 0.61 kg

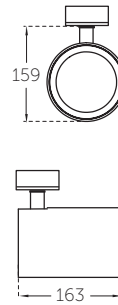

TRACK CÁNOPE

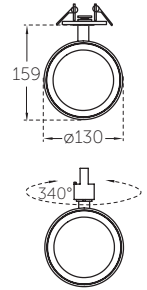

TRACK EMPOTRAR

- Cuerpo en inyección de aluminio
- Índice de Reproducción Cromática (IRC): ≥ 80 (disponible con IRC 97 bajo pedido)
- Índice de Protección: IP20
- Vida promedio: 50 000 horas
- LED Driver electrónico de alto factor de potencia mayor a 0.9 integrado
- Conexión:

Track riel: 120 V AC

Track canope/ empotrar: 120-277 V AC

- Potencia total: 35 W
- Flujo total: BC 3 913 lm, BF 4 020 lm



- Temperatura de Color Correlacionada Nominal (TCC): 3 000 K, 4 000 K

CONFIGURACIÓN DE PRODUCTO

Z245C	Z	3	C	N	B
MODELO DEL PRODUCTO	INSTALACIÓN	COLOR DE LUZ	REFLECTOR	CONTROL ELECTRÓNICO	ACABADO
	Z RIEL C CÁNOPE E EMPOTRAR	3 3 000 K 4 4 000 K	C REFLECTOR CONCENTRADO 19° M REFLECTOR MEDIO 26°	N ON-OFF	B BLANCO N NEGRO

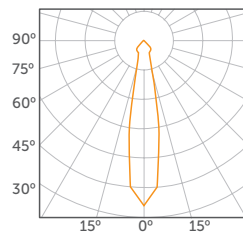

REFLECTOR CONCENTRADO 19°

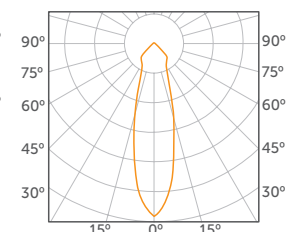

REFLECTOR MEDIO 26°

TVU 50 000 h	FLUJO LUMINOSO 3 913 lm 4 020 lm	IP 20	TCC 3 000 K 4 000 K	RANGO VOLTAJE 120 V AC 120-277 V AC	POTENCIA TOTAL 35 W
MX HECHO EN MEXICO	IRC >80	NOM	BLANCO	NEGRO	GRIS



TRACK GU10

- Cuerpo en inyección de aluminio
- Índice de Reproducción Cromática (IRC): >80
- Índice de Protección: IP20
 - Conexión: 120 V AC
- Potencia: 3,5 W
- Flujo total: 329 lm
- Temperatura de Color Correlacionada Nominal (TCC): 2700 K, 4 000 K



TRACK GU10

La versión más básica de nuestro proyector Track

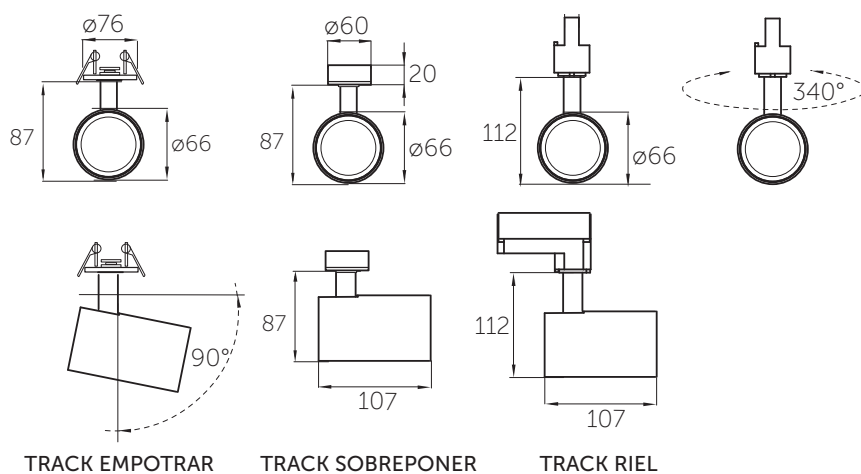

LÁMPARA GU 10

CONFIGURACIÓN DE PRODUCTO

Z235C	Z	S	H	N	B
MODELO DEL PRODUCTO	INSTALACIÓN	LÁMPARA	ÓPTICA	CONTROL ELECTRÓNICO	ACABADO
	Z RIEL C CÁNOPE E EMPOTRAR	S SIN LÁMPARA 2 2 700 K 4 4 000 K	H LÁMPARA GU10	N ON-OFF	B BLANCO N NEGRO



ACCESORIOS PARA TRACK

TRACK 10 W

- Z141CE011T CRISTAL INTENSO TRACK 10 W
- Z141CE012T CRISTAL DEGRADADO TRACK 10 W
- Z141CE014T CRISTAL ELÍPTICO TRACK 10 W
- Z141CE015N LOUVER HONEYCOMB TRACK 10 W
- Z141CE024N SNOOT TRACK 10 W
- Z141CE028N ARO DE SUJECCIÓN ACCESORIOS TRACK 10 W

TRACK 15 W

- Z141CE016T CRISTAL INTENSO TRACK 15 W
- Z141CE017T CRISTAL DEGRADADO TRACK 15 W
- Z141CE019T CRISTAL ELÍPTICO TRACK 15 W
- Z141WS004N LOUVER HONEYCOMB TRACK 15 W
- Z141CE025N SNOOT TRACK 15 W
- Z141CE029N ARO DE SUJECCIÓN ACCESORIOS TRACK 15 W

TRACK 35 W

- Z141CE020T CRISTAL INTENSO TRACK 35 W
- Z141CE021T CRISTAL DEGRADADO TRACK 35 W
- Z141CE023T CRISTAL ELÍPTICO TRACK 35 W
- Z141WS005N LOUVER HONEYCOMB TRACK 35 W
- Z141CE030N ARO DE SUJECCIÓN ACCESORIOS TRACK 35 W

ACCESORIOS

1. Empaque
2. Louver
3. Snoot
4. Cristal difusor



CRISTAL DEGRADADO



CRISTAL ELÍPTICO

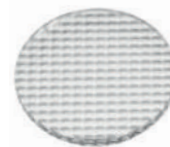

CRISTAL INTENSO

ACCESORIOS TRACK A RIEL

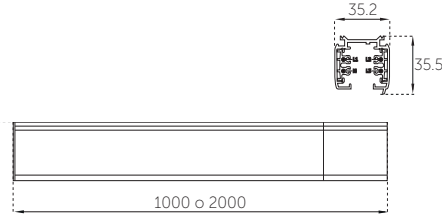

RIELES PARA SOBREPONER

- Z141RS019B RIEL SOBREPONER 1M 3C BLANCO
- Z141RS019N RIEL SOBREPONER 1M 3C NEGRO
- Z141RS021B RIEL SOBREPONER 2M 3C BLANCO
- Z141RS021N RIEL SOBREPONER 2M 3C NEGRO

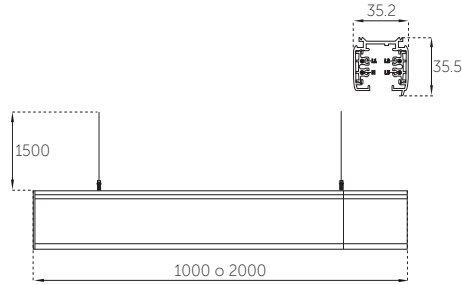

RIELES PARA SUSPENDER

- Z141RT002B RIEL SUSPENDER 1M 3C BLANCO
- Z141RT002N RIEL SUSPENDER 1M 3C NEGRO
- Z141RT004B RIEL SUSPENDER 2M 3C BLANCO
- Z141RT004N RIEL SUSPENDER 2M 3C NEGRO

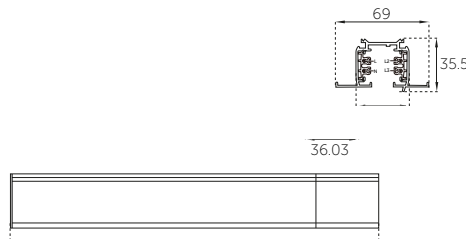

RIELES PARA EMPOTRAR

- Z141RE017B RIEL EMPOTRAR 1M 3C BLANCO
- Z141RE017N RIEL EMPOTRAR 1M 3C NEGRO
- Z141RE019B RIEL EMPOTRAR 2M 3C BLANCO
- Z141RE019N RIEL EMPOTRAR 2M 3C NEGRO

CONECTORES OPCIONALES (SEGÚN EL PROYECTO REQUERIDO)



- CONECTOR 90°**
 Z141RS024B CON. IZQ. 90° 3C BCO.
 Z141RS024N CON. IZQ. 90° 3C NG.
 Z141RS038B CON. DER. 90° 3C BCO.
 Z141RS038N CON. DER. 90° 3C NG.



- CONECTOR X**
 Z141RS026B CON. X 3C BCO.
 Z141RS026N CON. X 3C NG.



- CONECTOR RECTO**
 Z141RS023B CON. RECTO 3C BCO.
 Z141RS023N CON. RECTO 3C NG.



- CONECTOR UNIVERSAL**
 Z141RS022B CON. UNI. 3C BCO.
 Z141RS022N CON. UNI. 3C NG.



- CONECTOR T**
 Z141RS025B CON. T 3C BCO.
 Z141RS025N CON. T 3C NG.

TAPAS PARA CONECTORES REQUERIDAS EN RIEL DE EMPOTRAR

TAPA CONECTOR 90°

- Z141RS029B TAPA CONECTOR 90° 3C BCO.
- Z141RS029N TAPA CONECTOR 90° 3C NEGRO

TAPA CONECTOR RECTO

- Z141RS028B TAPA CONECTOR RECTO 3C BCO.
- Z141RS028N TAPA CONECTOR 3C NEGRO

TAPA CONECTOR T

- Z141RS030B TAPA CONECTOR T 3C BCO.
- Z141RS030N TAPA CONECTOR T 3C NEGRO

TAPA CONECTOR X

- Z141RS031B CONECTOR X 3C BCO.
- Z141RS031N CONECTOR X 3C NEGRO

TAPA CONECTOR FINAL

- Z141RS027B CONECTOR FINAL 3C BCO.
- Z141RS027N CONECTOR FINAL 3C NEGRO

TRACK DOB 10 W · 20 W

ILUMINACIÓN DE ACENTO IDEAL PARA ESPACIOS
COMERCIALES (RETAIL)



TRACK DOB

10 W · 20 W

- Cuerpo en inyección de aluminio
- Índice de Reproducción Cromática (IRC): 90
- Índice de Protección: IP20
- Vida promedio: 50 000 horas
- LED Driver electrónico de alto factor de potencia mayor a 0.9 integrado
- Conexión: 120 V AC



- Potencia total: 10 W / 20 W
- Flujo total: 10 W BC 890 lm, BF 1 010 lm / 20 W BC 1960 lm, BF 2020 lm
- Temperatura de Color Correlacionada Nominal (TCC): 3 000 K, 4 000 K

TVU 50 000 h			IP 20
TCC 3 000 K 4 000 K	RANGO VOLTAJE 120 V AC	POTENCIA TOTAL 10 W	POTENCIA TOTAL 20 W
FLUJO LUMINOSO 890 lm 1010 lm	FLUJO LUMINOSO 1960 lm 2020 lm	IRC 90	NOM
BLANCO	NEGRO	GRIS	MX HECHO EN MÉXICO

TRACK DOB 10 W



TRACK A RIEL

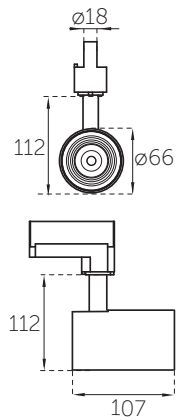

TRACK CÁNOPE

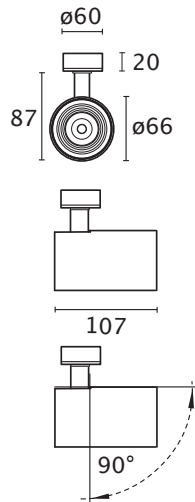

TRACK EMPOTRAR

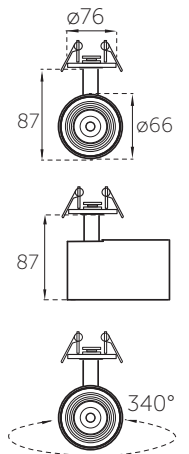

CONFIGURACIÓN DE PRODUCTO

Z236C 10 W Z241C 20 W	Z	3	D	N	B
MODELO DEL PRODUCTO	INSTALACIÓN	COLOR DE LUZ	ÓPTICA	CONTROL ELECTRÓNICO	ACABADO
	Z RIEL C CÁNOPE E EMPOTRAR	3 3 000 K 4 4 000 K	D DIFUSA 50°	N ON-OFF T TRIAC	B BLANCO N NEGRO

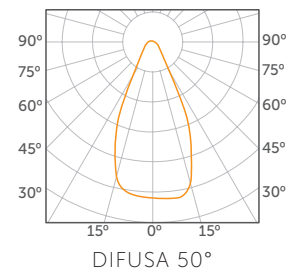

TRACK DOB 20 W



TRACK A RIEL

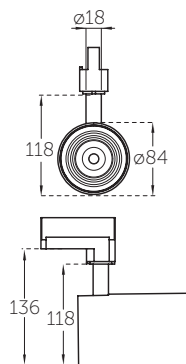

TRACK CÁNOPE

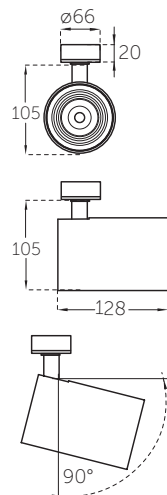

TRACK EMPOTRAR

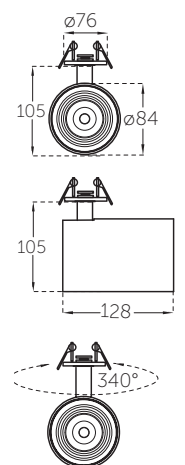

TRACK ZOOM 12 W

PROYECTOR CON ÓPTICA TIPO "ZOOM" QUE PERMITE AMPLIAR EL ÁNGULO DE APERTURA DE 13° HASTA 48°
IDEAL PARA APLICACIONES EN RETAIL, MUSEOS, RESTAURANTES, RESIDENCIAS Y CAVAS



ZOMM

12 W

- Cuerpo de inyección de aluminio
- Óptica tipo Zoom de PMMA ajustable 13°-48°
- Índice de Reproducción Cromática (IRC): **90**
- Índice de Protección: **IP20**
- Conexión riel: **120 V AC**
- Conexión canope/empotrar: **120-220 V AC**
- Vida promedio: **50 000 horas**
- LED Driver electrónico de alto factor de potencia mayor a 0.9 integrado

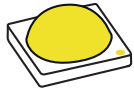

- Potencia total: **12 W**
- Flujo total: **667 lm**
- Temperatura de Color Correlacionada Nominal (TCC): **2 700 K, 3 000 K, 4 000 K**



La luminaria ZOOM permite ajustar el haz de luz de 13°-48° de manera manual y rápida sin necesidad de utilizar herramientas



ZOOM A RIEL

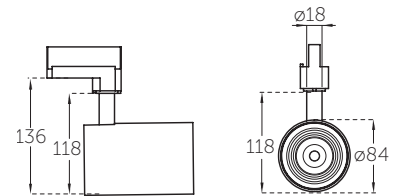

ZOOM CANOPE

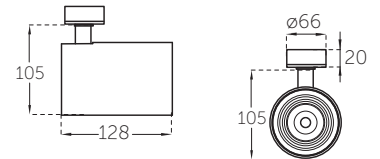

ZOOM EMPOTRAR

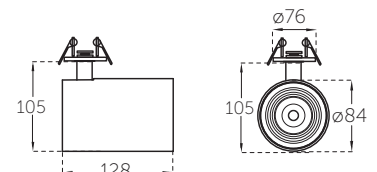

CONFIGURACIÓN DE PRODUCTO

Z234C	Z	3	Z	N	B
MODELO DEL PRODUCTO	INSTALACIÓN	COLOR DE LUZ	ÓPTICA	CONTROL ELECTRÓNICO	ACABADO
	Z RIEL C CÁNOPE E EMPOTRAR	2 2 700 K 3 3 000 K 4 4 000 K	Z ZOOM 13°-48°	N ON-OFF	B BLANCO N NEGRO

ÓPTICA

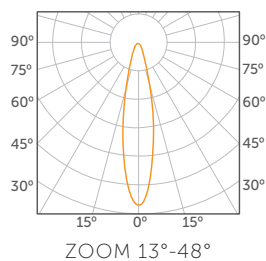

TVU 50 000 h			IP 20	TCC 2 700 K 3 000 K 4 000 K	RANGO VOLTAJE 120 V AC 120-220 V AC	POTENCIA TOTAL 12 W
HECHO EN MÉXICO	FLUJO LUMINOSO 667 lm	IRC 90	NOM	BLANCO	NEGRO	GRIS

ZOLEIL

40 W · 60 W

ELEGANTE LUMINARIA CON MICROLOUVER Y ÓPTICAS PARA CREAR UN EFECTO ANTIDESLUMBRANTE CON GRAN CONTROL SOBRE EL CONO LUMÍNICO, Y CON DIFUSOR DE LUZ PARA LUZ DIRIGIDA HACIA ARRIBA





LOUVER ANTIDESLUMBRANTE

ZOLEIL 40 W · 60 W

- Cuerpo de extrusión de aluminio acabado en poliéster electrostático y louver antideslumbrante de termoplástico pc color negro
- Para suspender en losa o plafón corrido
- Conexión: **120-277 V AC**
- Driver de alto factor de potencia multivoltaje integrado
- Disponible para atenuación de 0-10 V
- Índice de Protección: **IP40**
- Índice de Rendimiento de Color IRC: **Mayor a 80**
- Vida promedio: **50 000 horas**

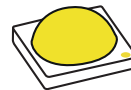

- Potencia total: **40 W, 60 W**
- Flujo luminoso promedio:
40 W **4 800 lúmenes**
60 W **9 600 lúmenes**
- Temperatura de Color Correlacionada, TCC: **3 000 K, 4 000 K, 5 000 K**

CONFIGURACIÓN DE PRODUCTO

Z102RT 40 W 1.4 m	3	B	C	N	B
Z103RT 60 W 2.0 m	COLOR DE LUZ	ÓPTICA	ÓPTICA	CONTROL ELECTRÓNICO	ACABADO
MODELO DEL PRODUCTO	3 3000 K 4 4000 K 5 5000 K	UPLIGHT B 110+100°	DOWNLIGHT C Concentrada 30° M Media 55° D Difusa 65°	N ON-OFF A 0-10 V	B BLANCO G GRIS N NEGRO

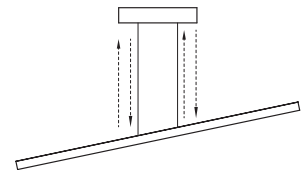
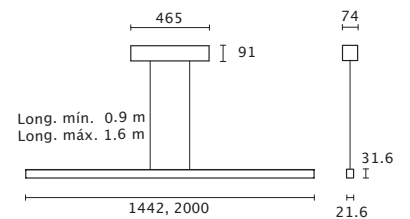

ÓPTICAS

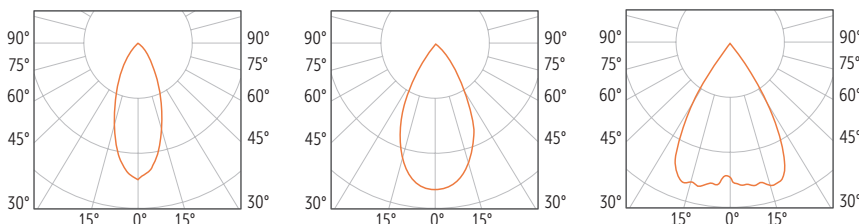

CONCENTRADA 30°

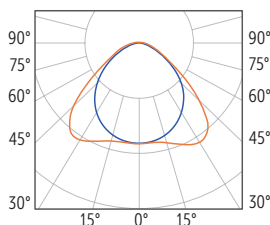

110 + 100°

MEDIA 55°

DIFUSA 65°

NOM			IP 40
TCC 3 000 K 4 000 K 5 000 K	RANGO VOLTAJE 120-277 V AC	POTENCIA TOTAL 40 W	POTENCIA TOTAL 60 W
FLUJO LUMINOSO 4 800 lm 9 600 lm	IRC >80	BLANCO	NEGRO
GRIS	TVU 50 000 h		HECHO EN MÉXICO

(L) DFCSJ-OEM-OCC

Control de accesorio integral Vive con sensor

Mide la luz en el espacio (luz natural) mientras detecta personas que se mueven dentro de un área utilizando infrarrojos pasivos para determinar la ocupación.

Controla las luces para equilibrar el nivel de luz en el espacio, combinando comodidad, ahorro de energía excepcional y facilidad de instalación.

FUNCIONALIDAD DE OCUPACIÓN / VACANTE:

Detección de movimiento infrarrojo pasivo con la exclusiva tecnología Lutron XCT para detección de movimiento mayor y menor.

Campo de visión de 360°

Cobertura de movimiento mayor y menor movimiento de 144 pies² (43,9 m²) basada en una altura de techo de 9 pies (2,75 m).

FUNCIONALIDAD DEL SENSOR DE LUZ DIURNA:

El sensor de luz natural tiene una calibración simple y automática fuera de la caja.

Diseñado para dar una respuesta lineal a los cambios en nivel de luz.

Detecta cambios en el nivel de luz ambiental de 0 a 1600 lx (0 a 150 fc).

Compensación de luz diurna a través del control proporcional confiable de lazo cerrado de Lutron.

(LR) DFCSJ-OEM-RF:

Control de dispositivo integral Vive (solo RF)

Proporciona control inalámbrico del dispositivo cuando no se necesita ocupación ni detección de luz diurna.

FRECUENCIA

431.0–437.0 MHz (EE. UU., Canadá, México)

Rango

Los sensores y controles inalámbricos deben ubicarse a menos de 60 pies (18 m) uno del otro en la línea de visión, o 30 pies (9 m) a través de las paredes.

Los dispositivos deben ubicarse a menos de 71 pies (22 m) del Vive hub.

Utiliza la tecnología Lutron Clear Connect RF

CONFIGURACIÓN PREDETERMINADA DEL SENSOR PARA DFCSJ-OEM-OCC (AJUSTABLE SOLO A TRAVÉS DE LA INTERFAZ DE USUARIO DEL HUB VIVE A MENOS QUE SE INDIQUE LO CONTRARIO)

Tiempo de espera del sensor de ocupación: 15 minutos

Sensibilidad del sensor de ocupación: Media

Modo: Detección de ocupación (encendido automático, apagado automático)

Nivel de luz ocupado: 100% (tenga en cuenta que esto también se puede cambiar con un control remoto Pico y un sensor Radio Powr Savr).

Iluminación natural: Habilitada

CARACTERÍSTICAS DE DFCSJ-OEM-OCC / RF

Memoria de falla de energía.

DIAGRAMA DE RANGO



Tabla de cobertura del sensor de movimiento principal

Ancho del techo	Movimiento mayor Área de cobertura (ft ²)*
8 ft (2.4 m)	114
9 ft (2.7 m)	144
10 ft (3.0 m)	178
12 ft (3.7 m)	256

Movimiento mayor:

Movimiento de una persona que ingresa o pasa por un área.

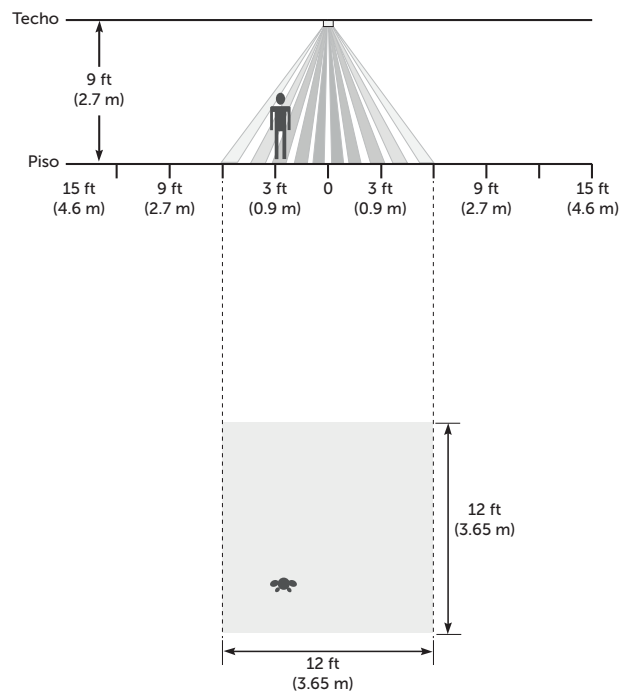
– 12 ft x 12 ft (144 ft²) (3.65 m x 3.65 m [13.3 m²])

1 Tenga en cuenta que esto es para la configuración de alta sensibilidad.

2 Las luces pueden encenderse fuera del área de movimiento principal.

Movimiento menor:

Movimiento de una persona que ocupa un área y se dedica a pequeñas actividades (por ejemplo, alcanzar un teléfono, pasar las páginas de un libro, levantar una taza de café, etc.)

– 12 ft x 12 ft (144 ft²) (3.65 m x 3.65 m [13.3 m²])

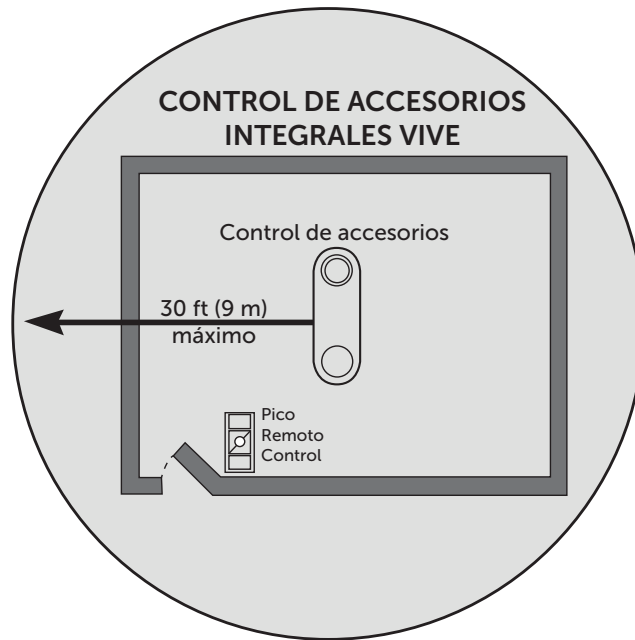

Control remoto Pico (hasta 10)

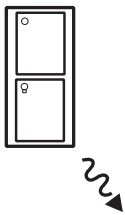

Sensor de ocupación Radio Powr Savr (hasta 10)

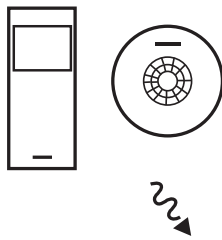

Sensor de luz natural Radio Powr Savr (1 máximo)

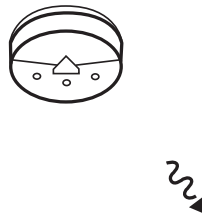

Hub inalámbrico Vive (1 máximo)

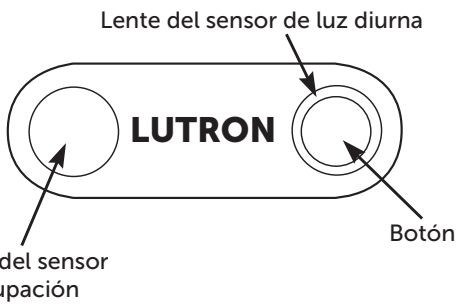
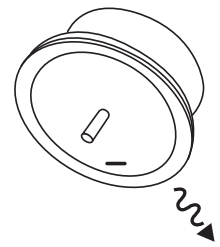

(L) DFCSJ-OEM-OCC
CON SENSOR



(LR) DFCSJ-OEM-RF
SIN SENSOR

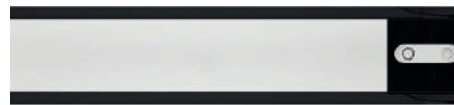

Disponible en las siguientes luminarias:

ZODIA EN TODAS SUS VERSIONES

ZIBA EN TODAS SUS VERSIONES

ZIRA EN TODAS SUS VERSIONES

TECNOLOGÍA BLANCO DINÁMICO



¿Qué es el blanco dinámico o tunnable white?

Las luminarias con tecnología blanco dinámico, también denominado tunnable white, tienen la capacidad de emitir luz blanca en un rango más o menos amplio de temperatura de color.

Normalmente este rango va desde el blanco cálido de 2700K hasta el blanco frío de 5000K. El usuario puede definir y variar el tono del blanco según sus proyectos, preferencias o actividades.

Disponible en las siguientes luminarias:

ZODIA EN TODAS SUS VERSIONES

ZIBA EN TODAS SUS VERSIONES

ZIRA EN TODAS SUS VERSIONES





ZODIA

Sistema modular y versátil para crear un sin fin de aplicaciones en cualquier entorno interior, de lo más simple a lo complejo, usando un único tipo de luminaria.



ZODIA: VERSATILIDAD EN UN SISTEMA MODULAR PENSADO PARA INSTALACIONES EN INTERIOR

Un sistema sumamente versátil que te permite tener líneas de luz, empotrado a plafón, sobrepuestas a plafón o suspendidas, con una calidad lumínica ideal, sin crear sombras, con una máxima eficiencia.

Diseñados para la iluminación eficiente de comercios, oficinas y áreas de tráfico.

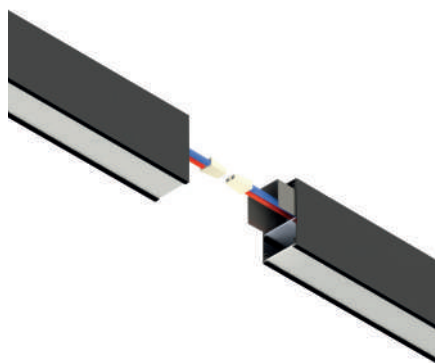

ZODIA TANDEM

Permite colocar luminarias en línea continua para tener un sistema de luz constante sin notar fronteras entre luminarias.



ZODIA 90°

Para nuestras luminarias suspendidas permite crear estructuras de luz suspendidas de los plafones.



ZODIA LOUVER

Luminarias suspendidas con posibilidad de tener luz de acento con variedad de ópticas y resultados combinados de luz.

ZODIA EMPOTRAR

20 W · 45 W · 55 W · 90 W

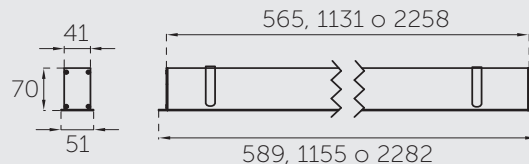

DISEÑADO PARA
EMPOTRAR EN FALSO
PLAFÓN

CLAMPS DE ACERO
GALVANIZADO

ACABADO EN POLIÉSTER
ELECTROSTÁTICO

CONFIGURACIÓN DE PRODUCTO

Z190R	E	3	F	N	B
MODELO DEL PRODUCTO	INSTALACIÓN	COLOR DE LUZ	ÓPTICA	CONTROL ELECTRÓNICO	ACABADO
Z190R (20 W ZODIA 1.15 m) Z191R (45 W ZODIA 1.15 m) Z192R (55 W ZODIA 1.15 m) Z193R (45 W ZODIA 2.28 m) Z194R (20 W ZODIA 0.58 m) Z630R (90 W ZODIA 2.28 m)	E EMPOTRADO	3 3 000 K 4 4 000 K 5 5 000 K	F DIFUSOR FROSTED	N ON-OFF A DIMEABLE 0-10 V C DALI + VIVE LUTRON CON SENSOR E DALI + VIVE LUTRON SIN SENSOR BLANCO DINÁMICO B DALI Q CONTROL QUANTUM	B BLANCO G GRIS N NEGRO
		B BLANCO DINÁMICO			

ZODIA SUSPENDIDA

20 W · 45 W · 55 W · 90 W

DISEÑADO PARA SUSPENDER SOBRE
LOSA O PLAFÓN CORRIDO



CONFIGURACIÓN DE PRODUCTO

Z190R	T	3	F	N	B
MODELO DEL PRODUCTO	INSTALACIÓN	COLOR DE LUZ	ÓPTICA	CONTROL ELECTRÓNICO	ACABADO
Z190R 20 W ZODIA 1.15 m Z191R 45 W ZODIA 1.15 m Z192R 55 W ZODIA 1.15 m Z193R 45 W ZODIA 2.27 m Z194R 20 W ZODIA 0.58 m Z630R 90 W ZODIA 2.27 m	T SUSPENDIDO	3 3 000 K 4 4 000 K 5 5 000 K	F DIFUSOR FROSTED	N ON-OFF A DIMEABLE 0-10 V C DALI + VIVE LUTRON CON SENSOR E DALI + VIVE LUTRON SIN SENSOR BLANCO DINÁMICO B DALI Q CONTROL QUANTUM	B BLANCO G GRIS N NEGRO
		B BLANCO DINÁMICO			

ZODIA SOBREPONER

20 W · 45 W · 55 W · 90 W

vive by LUTRON

BLANCO
dinámico

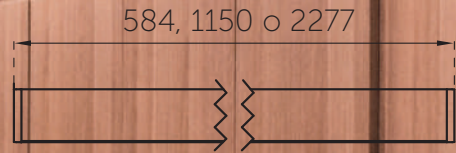

DISEÑADO PARA SOBREPONER EN LOSA O EN FALSO PLAFÓN

CONFIGURACIÓN DE PRODUCTO

Z190R	S	3	F	N	B
MODELO DEL PRODUCTO	INSTALACIÓN	COLOR DE LUZ	ÓPTICA	CONTROL ELECTRÓNICO	ACABADO
Z190R (20 W ZODIA 1.15 m) Z191R (45 W ZODIA 1.15 m) Z192R (55 W ZODIA 1.15 m) Z193R (45 W ZODIA 2.27 m) Z194R (20 W ZODIA 0.58 m) Z630R (90 W ZODIA 2.27 m)	S SOBREPONER	3 3 000 K 4 4 000 K 5 5 000 K	F DIFUSOR FROSTED	N ON-OFF A DIMEABLE 0-10 V C DALI + VIVE LUTRON CON SENSOR E DALI + VIVE LUTRON SIN SENSOR	B BLANCO G GRIS N NEGRO
		B BLANCO DINÁMICO		BLANCO DINÁMICO B DALI Q CONTROL QUANTUM	

Proyecto de Cátodo Iluminación, Aguascalientes

ZODIA LOUVER

30 W · 45 W · 60 W

LOUVER
ANTIDESLUMBRANTE
DE TERMOPLÁSTICO
PC COLOR NEGRO

EFECTO DE LUZ DE ACENTO,
ÓPTICAS DE PMMA:
HAZ SUPER CONCENTRADO
10°, CONCENTRADO 14°,
MEDIO 30°, DIFUSO 40°
Y ELÍPTICO 17X35°

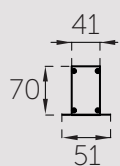
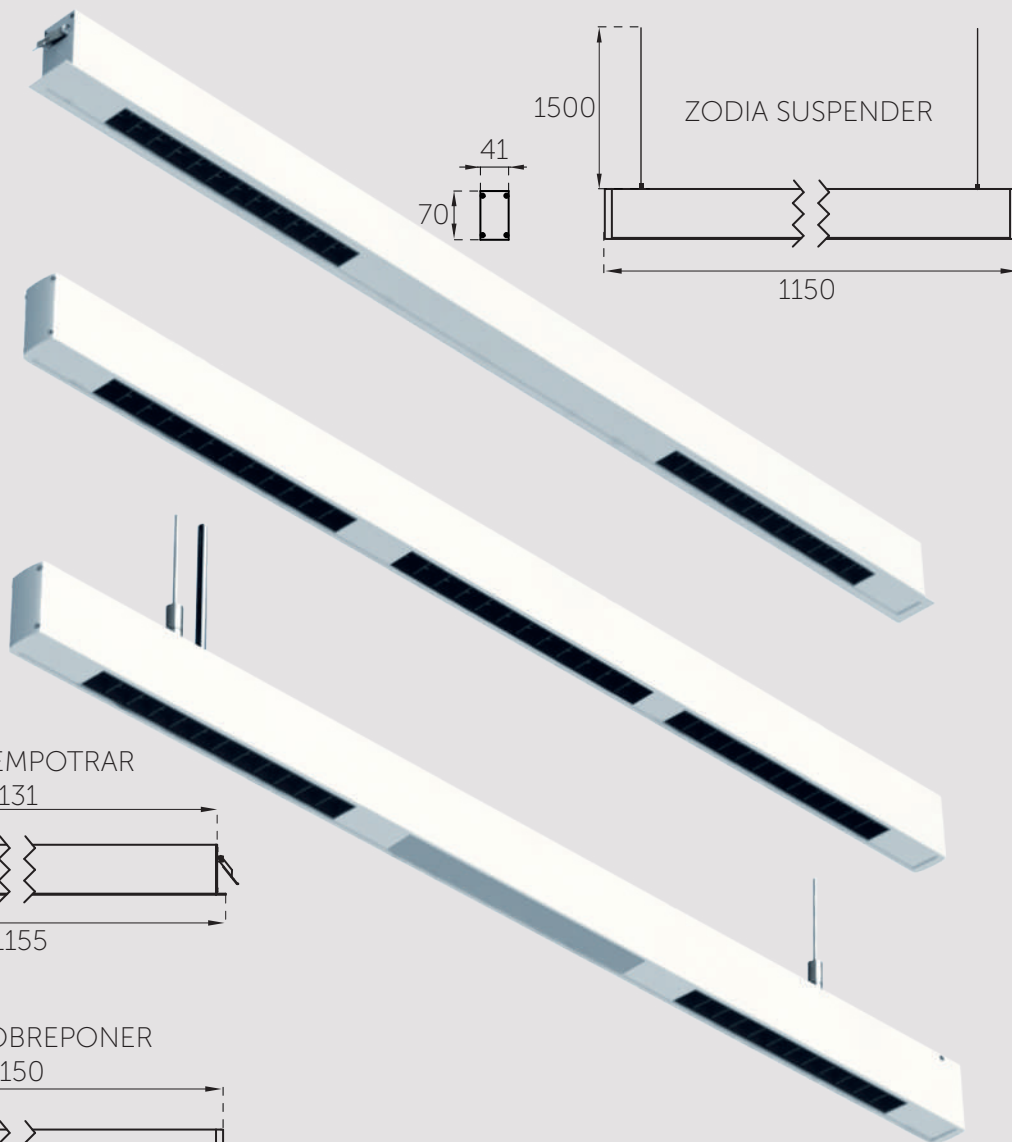

ZODIA EMPOTRAR

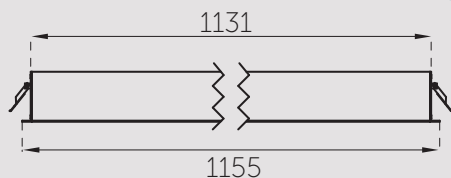

ZODIA SOBREPONER

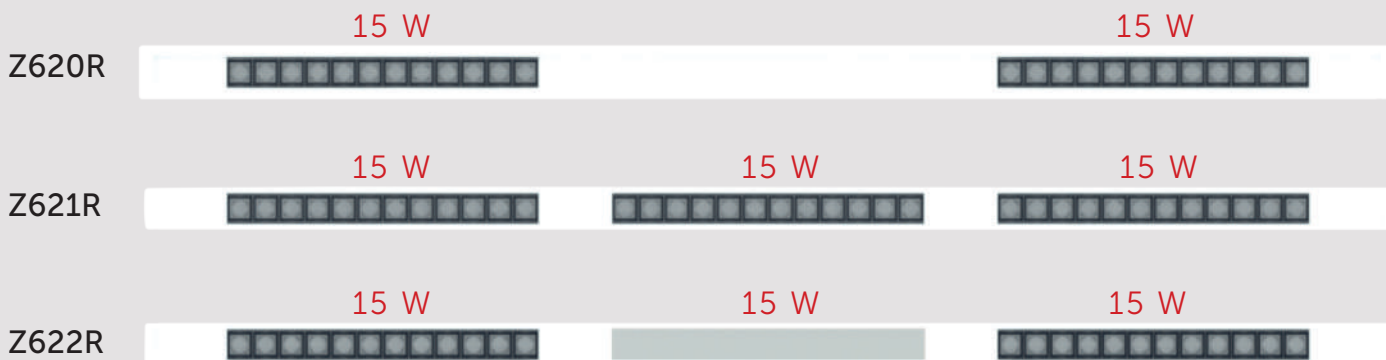
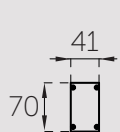

CONFIGURACIÓN DE PRODUCTO

Z620R	T	3	M	N	B
MODELO DEL PRODUCTO	INSTALACIÓN	COLOR DE LUZ	ÓPTICA	CONTROL ELECTRÓNICO	ACABADO
Z620R 30 W ZODIA LOUVER Z621R 45 W ZODIA LOUVER Z622R 45 W ZODIA LOUVER-DIFUSOR	E EMPOTRADO S SOBREPONER T SUSPENDIDO	3 3 000 K 4 4 000 K 5 5 000 K	K SUPER CONCENTRADA C CONCENTRADA M MEDIA D DIFUSA E ELÍPTICA	N ON-OFF A DIMEABLE 0-10 V C DALI + VIVE LUTRON CON SENSOR E DALI + VIVE LUTRON SIN SENSOR	B BLANCO G GRIS N NEGRO
Z627RT 45 W ZODIA LOUVER DUAL Z628RT 60 W ZODIA LOUVER DUAL Z629RT 60 W ZODIA LOUVER-DIFUSOR DUAL	T SUSPENDIDO				

ZODIA SUSPENDIDA
CON OPCIÓN DE LUZ
INDIRECTA
**DISPONIBLE COMO
PRODUCTO DE LÍNEA**

ZODIA TANDEM

20 W · 45 W · 55 W · 90 W

BLANCO
dinámico

VIVE by LUTRON

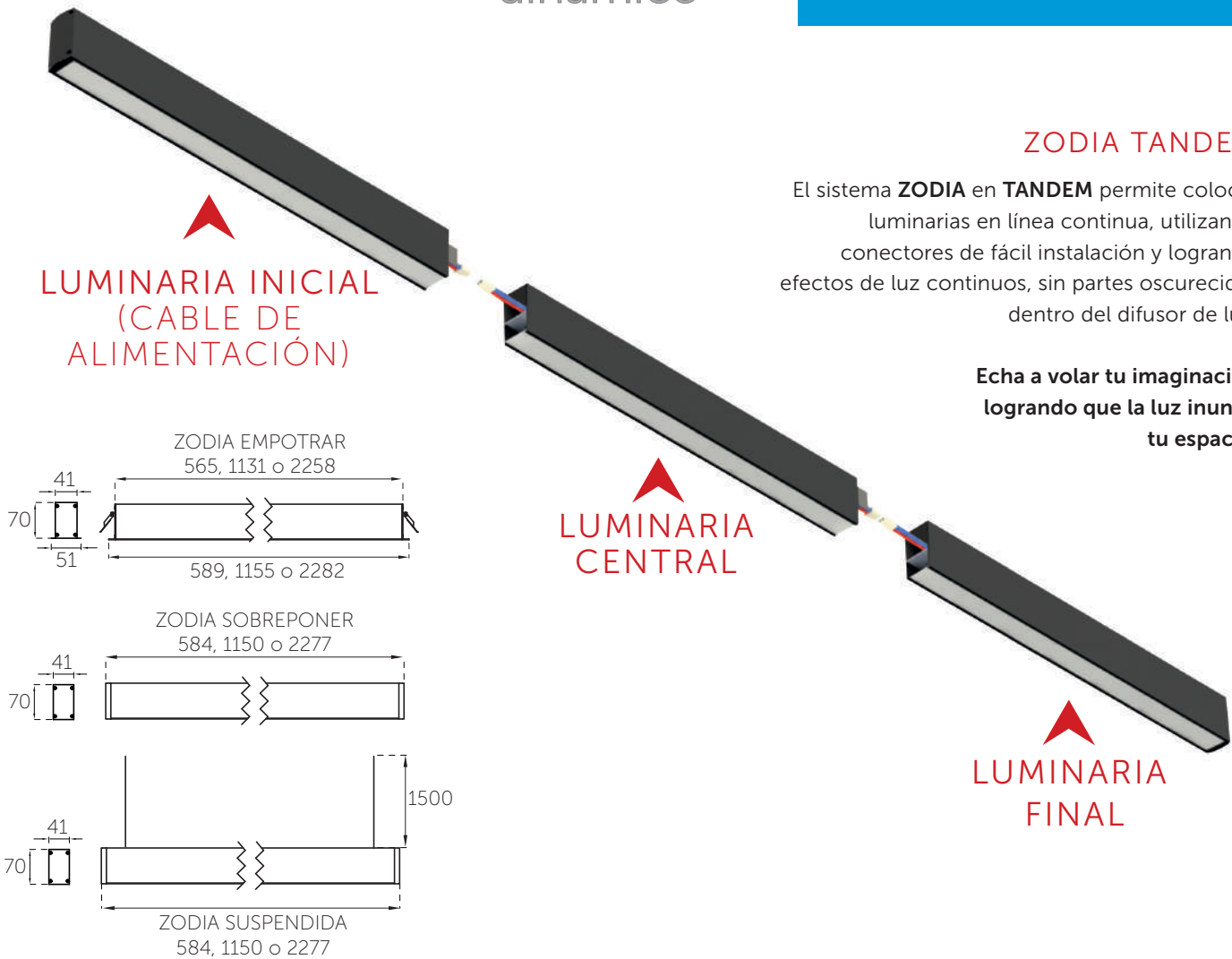

ZODIA TANDEM

El sistema **ZODIA** en **TANDEM** permite colocar luminarias en línea continua, utilizando conectores de fácil instalación y logrando efectos de luz continuos, sin partes oscurecidas dentro del difusor de luz.

Echa a volar tu imaginación logrando que la luz inunde tu espacio.

LAS POSIBILIDADES ILIMITADAS QUE OFRECEN LOS LUMINARIOS ZODIA PERMITEN CREAR EFECTOS DE LUZ PARA ÁREAS DE TRABAJO, TRÁNSITO Y CIRCULACIÓN CON FLUIDEZ Y EFICIENCIA.

EL SISTEMA TIENE CONECTORES RÁPIDOS PARA ENERGIZAR CADA TRAMO, Y DEJANDO FIJO EL SISTEMA CON CONECTORES METÁLICOS.

DEFINE TU SISTEMA CON LUMINARIAS TERMINALES E INTERMEDIAS.

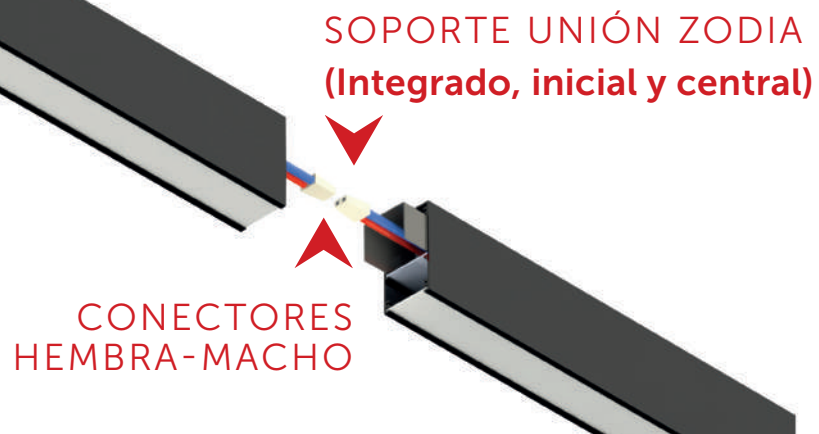

ZODIA TANDEM

20 W · 45 W · 55 W · 90 W

ZODIA INICIAL

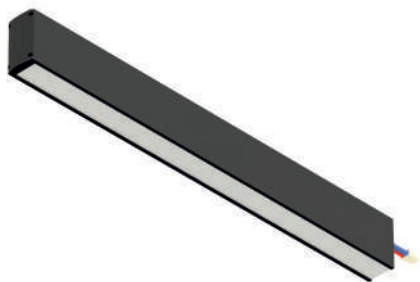

CONFIGURACIÓN DE PRODUCTO

Z600R	T	3	F	N	B
MODELO DEL PRODUCTO	INSTALACIÓN	COLOR DE LUZ	ÓPTICA	CONTROL ELECTRÓNICO	ACABADO
Z600R 20 W ZODIA TANDEM INICIAL 0.58 m Z601R 20 W ZODIA TANDEM INICIAL 1.15 m Z602R 45 W ZODIA TANDEM INICIAL 1.15 m Z603R 55 W ZODIA TANDEM INICIAL 1.15 m Z604R 45 W ZODIA TANDEM INICIAL ** Z670R 55 W ZODIA TANDEM INICIAL ** Z631R 90 W ZODIA TANDEM INICIAL **	E EMPOTRADO S SOBREPONER T SUSPENDIDO	3 3 000 K 4 4 000 K 5 5 000 K	F DIFUSOR FROSTED	N ON-OFF A DIMEABLE 0-10 V C DALI + VIVE LUTRON CON SENSOR E DALI + VIVE LUTRON SIN SENSOR	B BLANCO G GRIS N NEGRO
Z634R 45 W ZODIA TANDEM INICIAL 1.13 m DIR-INDIR (SUSPENDIDA) Z637R 90 W ZODIA TANDEM INICIAL DIR-INDIR (SUSPENDIDA) 2.27 m		B BLANCO DINÁMICO		BLANCO DINÁMICO B DALI Q CONTROL QUANTUM	

** Las medidas pueden variar según la aplicación: suspender, empotrar, sobreponer

ZODIA CENTRAL

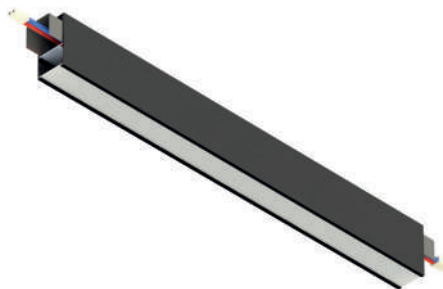

CONFIGURACIÓN DE PRODUCTO

Z605R	T	3	F	N	B
MODELO DEL PRODUCTO	INSTALACIÓN	COLOR DE LUZ	ÓPTICA	CONTROL ELECTRÓNICO	ACABADO
Z605R 20 W ZODIA TANDEM CENTRAL 0.58 m Z606R 20 W ZODIA TANDEM CENTRAL 1.15 m Z607R 45 W ZODIA TANDEM CENTRAL 1.15 m Z608R 55 W ZODIA TANDEM CENTRAL 1.15 m Z609R 45 W ZODIA TANDEM CENTRAL ** Z671R 55 W ZODIA TANDEM CENTRAL ** Z632R 90 W ZODIA TANDEM CENTRAL **	E EMPOTRADO S SOBREPONER T SUSPENDIDO	3 3 000 K 4 4 000 K 5 5 000 K	F DIFUSOR FROSTED	N ON-OFF A DIMEABLE 0-10 V C DALI + VIVE LUTRON CON SENSOR E DALI + VIVE LUTRON SIN SENSOR	B BLANCO G GRIS N NEGRO
Z635R 45 W ZODIA TANDEM CENTRAL 1.13 m DIR-INDIR (SUSPENDIDO) Z638R 90 W ZODIA TANDEM CENTRAL 2.27 m DIR-INDIR (SUSPENDIDO)		B BLANCO DINÁMICO		BLANCO DINÁMICO B DALI Q CONTROL QUANTUM	

** Las medidas pueden variar según la aplicación: suspender, empotrar, sobreponer

ZODIA FINAL

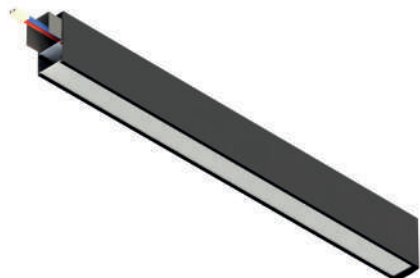

CONFIGURACIÓN DE PRODUCTO

Z610R	T	3	F	N	B
MODELO DEL PRODUCTO	INSTALACIÓN	COLOR DE LUZ	ÓPTICA	CONTROL ELECTRÓNICO	ACABADO
Z610R 20 W ZODIA TANDEM FINAL 0.58 m Z611R 20 W ZODIA TANDEM FINAL 1.15 m Z612R 45 W ZODIA TANDEM FINAL 1.15 m Z613R 55 W ZODIA TANDEM FINAL 1.15 m Z614R 45 W ZODIA TANDEM FINAL ** Z672R 55 W ZODIA TANDEM FINAL ** Z633R 90 W ZODIA TANDEM FINAL **	E EMPOTRADO S SOBREPONER T SUSPENDIDO	3 3 000 K 4 4 000 K 5 5 000 K	F DIFUSOR FROSTED	N ON-OFF A DIMEABLE 0-10 V C DALI + VIVE LUTRON CON SENSOR E DALI + VIVE LUTRON SIN SENSOR	B BLANCO G GRIS N NEGRO
Z636R 45 W ZODIA TANDEM FINAL 1.13 m DIR-INDIR (SUSPENDIDA) Z639R 90 W ZODIA TANDEM FINAL 2.27 m DIR-INDIR (SUSPENDIDA)		B BLANCO DINÁMICO		BLANCO DINÁMICO B DALI Q CONTROL QUANTUM	

ZODIA L & CUADRO

40 W · 80 W



EL SISTEMA ZODIA SUSPENDIDO

BRINDA LA OPORTUNIDAD DE CREAR ESQUINAS, PARA HACER ESCUADRAS, CUADROS Y RECTÁNGULOS DE LUMINARIAS

BLANCO
dinámico

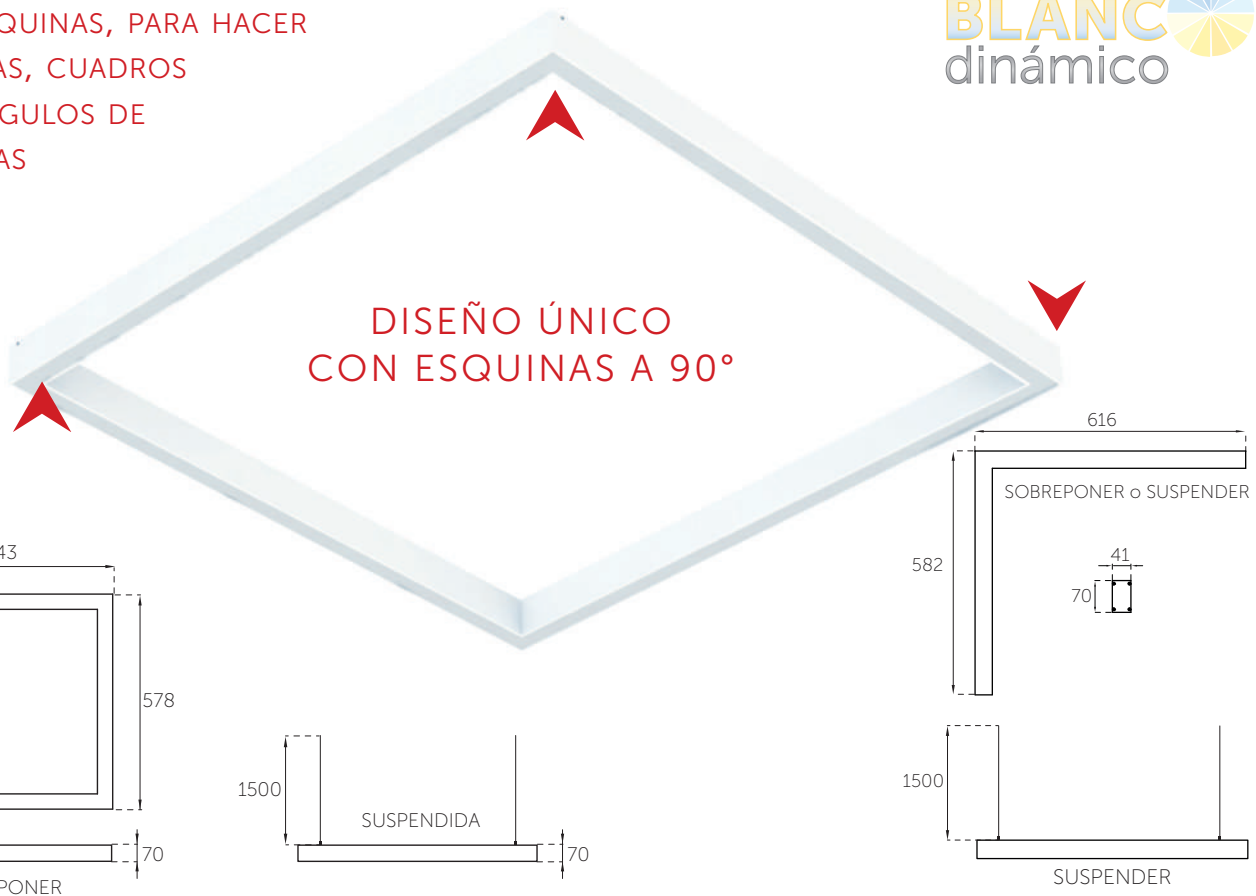

CONFIGURACIÓN DE PRODUCTO

Z195R	T	3	F	N	B
MODELO DEL PRODUCTO	INSTALACIÓN	COLOR DE LUZ	ÓPTICA	CONTROL ELECTRÓNICO	ACABADO
Z195R 80 W ZODIA CUADRO	S SOBREPONER T SUSPENDIDO	3 3 000 K 4 4 000 K 5 5 000 K	F DIFUSOR FROSTED	N ON-OFF A DIMEABLE 0-10 V C DALI + VIVE LUTRON CON SENSOR E DALI + VIVE LUTRON SIN SENSOR BLANCO DINÁMICO B DALI Q CONTROL QUANTUM	B BLANCO G GRIS N NEGRO
		B BLANCO DINÁMICO			



CONFIGURACIÓN DE PRODUCTO

Z615R	T	3	F	N	B
MODELO DEL PRODUCTO	INSTALACIÓN	COLOR DE LUZ	ÓPTICA	CONTROL ELECTRÓNICO	ACABADO
Z615R 40 W ZODIA L	S SOBREPONER T SUSPENDIDO E EMPOTRAR	3 3 000 K 4 4 000 K 5 5 000 K	F DIFUSOR FROSTED	N ON-OFF A DIMEABLE 0-10 V C DALI + VIVE LUTRON CON SENSOR E DALI + VIVE LUTRON SIN SENSOR BLANCO DINÁMICO B DALI Q CONTROL QUANTUM	B BLANCO G GRIS N NEGRO
		B BLANCO DINÁMICO			

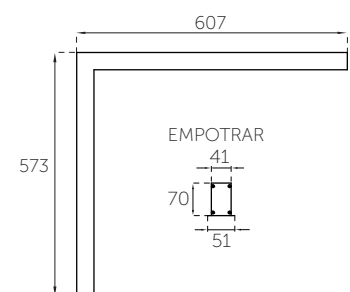

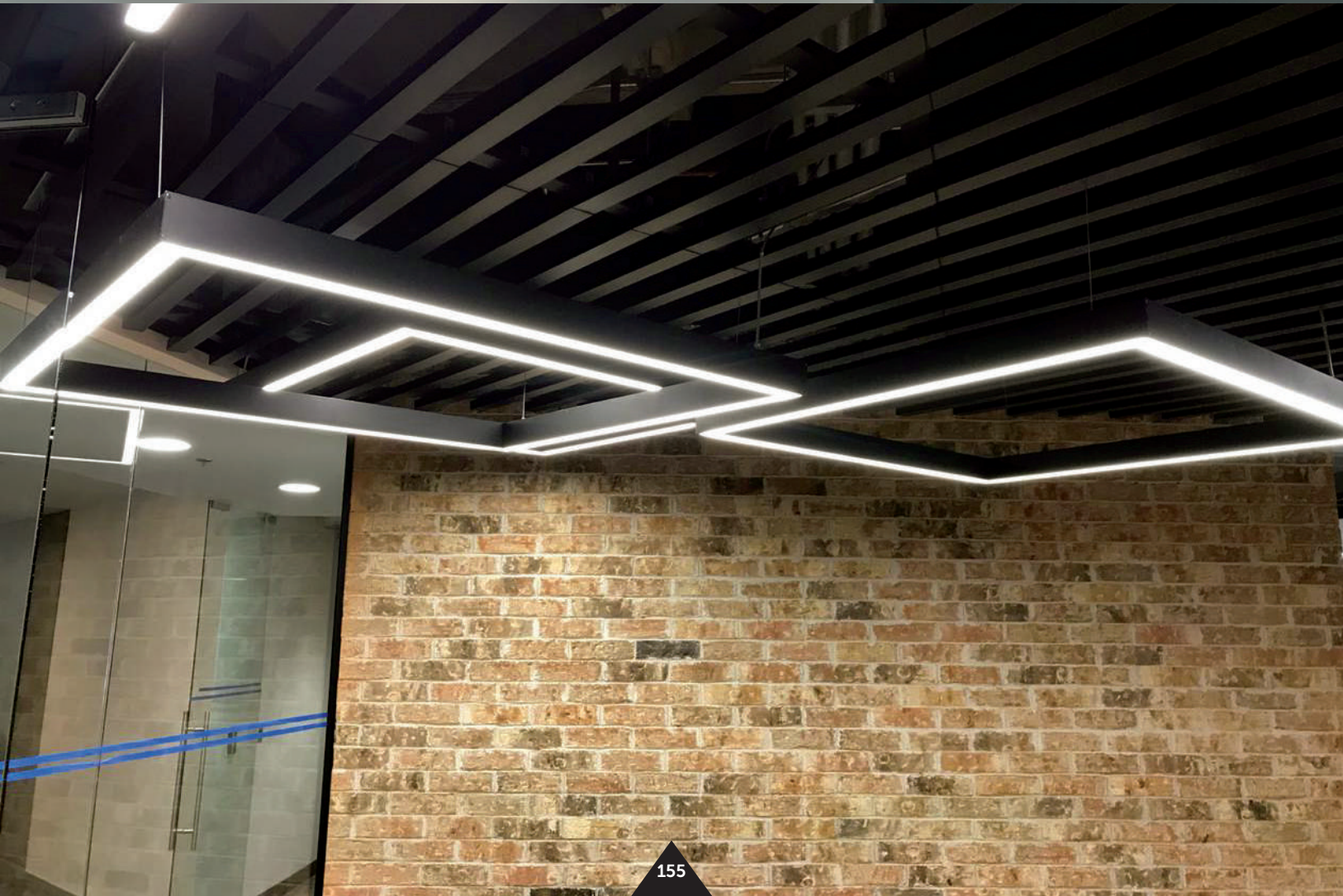

ZODIA L TÁNDEM
20 W · 45 W · 55W

VIVE by LUTRON

BLANCO
dinámico

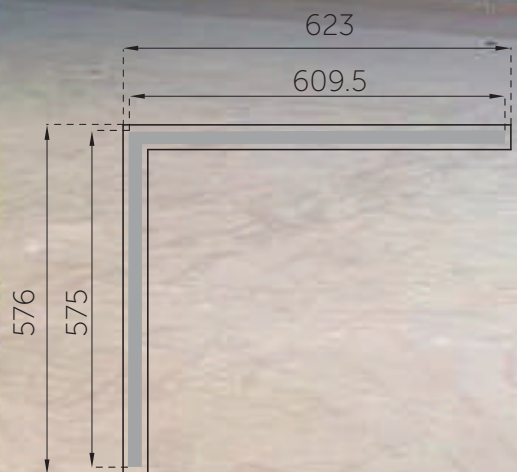

ARREGLOS ZODIA L TÁNDEM PARA HACER UN PROYECTO

20 W · 45 W · 55 W

ARREGLO EN RECTÁNGULO

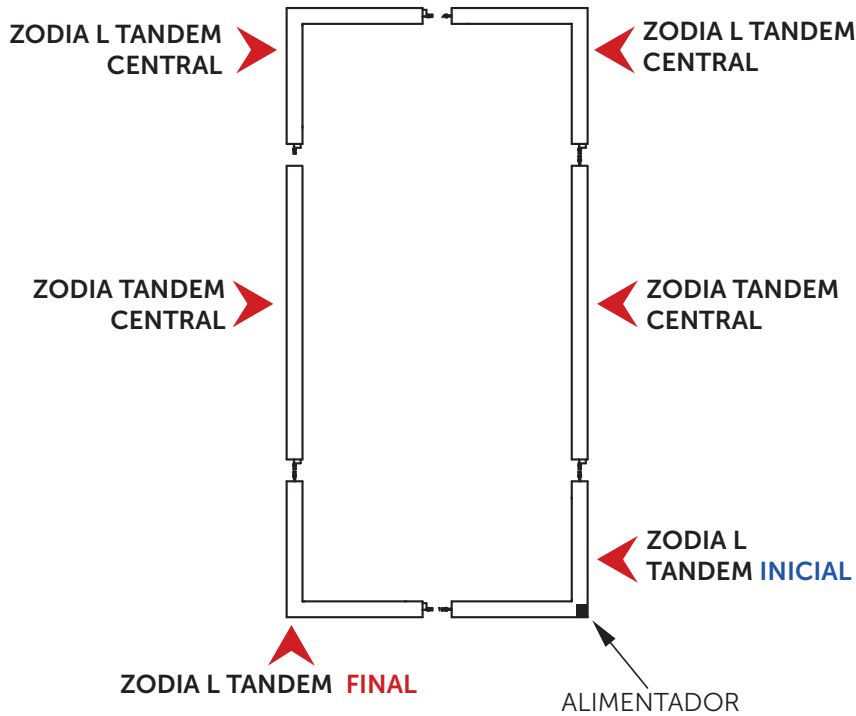

CAPACIDAD INTERCONEXIÓN ON-OFF CABLE CALIBRE 3X18

WATTS	TAMAÑO	CAPACIDAD
20 W 45 W 55 W	0.6 M	18 LUMINARIAS
20 W 45 W 55 W	1.15 M	12 LUMINARIAS
20 W 45 W 55 W	2.27 M	6 LUMINARIAS

CAPACIDAD INTERCONEXIÓN 0-10 V CABLE CALIBRE 5X22

WATTS	TAMAÑO	CAPACIDAD
20 W 45 W 55 W	0.6 M	9 LUMINARIAS
20 W 45 W 55 W	1.15 M	6 LUMINARIAS
20 W 45 W 55 W 90 W	2.27 M	3 LUMINARIAS

ARREGLO EN CUADRO

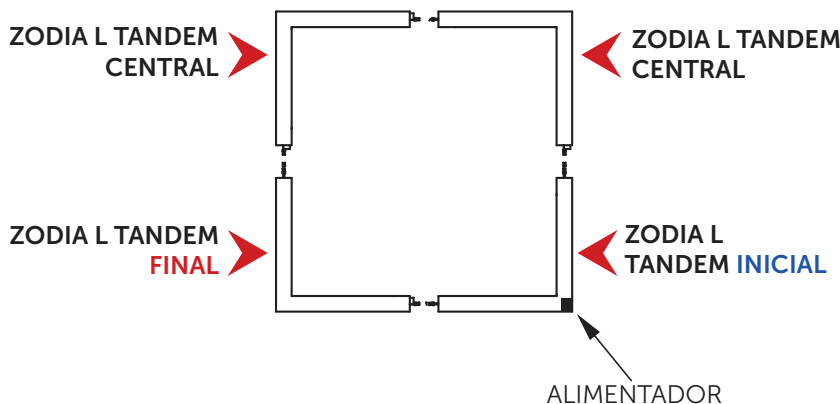

CONFIGURACIÓN DE PRODUCTO

Z616R	T	3	F	N	B
MODELO DEL PRODUCTO	INSTALACIÓN	COLOR DE LUZ	ÓPTICA	CONTROL ELECTRÓNICO	ACABADO
Z655R ZODIA L TÁNDEM INICIAL 20 W Z656R ZODIA L TÁNDEM INICIAL 45 W Z657R ZODIA L TÁNDEM INICIAL 55 W Z616R ZODIA L TÁNDEM CENTRAL 20 W Z617R ZODIA L TÁNDEM CENTRAL 45 W Z618R ZODIA L TÁNDEM CENTRAL 55 W Z658R ZODIA L TÁNDEM FINAL 20 W Z659R ZODIA L TÁNDEM FINAL 45 W Z660R ZODIA L TÁNDEM FINAL 55 W	S SOBREPONER T SUSPENDIDO E EMPOTRAR	3 3 000 K 4 4 000 K 5 5 000 K	F DIFUSOR FROSTED	N ON-OFF A DIMEABLE 0-10 V C DALI + VIVE LUTRON CON SENSOR E DALI + VIVE LUTRON SIN SENSOR BLANCO DINÁMICO B DALI Q CONTROL QUANTUM	B BLANCO G GRIS N NEGRO

ZODIA PROGRAMABLE DUAL; MODO NORMAL Y DE EMERGENCIA

30 W - 50 W



LA FAMILIA DE LUMINARIAS DE EMERGENCIA ZODIA SON UNA SOLUCIÓN DUAL CAPAZ DE OPERAR EN MODO NORMAL (BAJO TENSIÓN DE LÍNEA) O EN MODO EMERGENCIA EN UN SOLO DISPOSITIVO.

EN UN EVENTO DE PÉRDIDA DE ENERGÍA ELÉCTRICA EN LA LÍNEA EL MODO DE EMERGENCIA ES ACTIVADO, LA ENERGÍA NECESARIA ES SUMINISTRADO POR UN CONJUNTO DE BATERÍAS.

CONFIGURACIÓN DE PRODUCTO

Z650R	T	3	F	E	B
MODELO DEL PRODUCTO	INSTALACIÓN	COLOR DE LUZ	ÓPTICA	CONTROL ELECTRÓNICO	ACABADO
Z650R 30 W ZODIA 1.7 m	E EMPOTRADO T SUSPENDIDO S SOBREPONER	3 3 000 K 4 4 000 K 5 5 000 K	F DIFUSOR FROSTED	E LUMINARIA DE EMERGENCIA	B BLANCO G GRIS N NEGRO



CONFIGURACIÓN DE PRODUCTO

Z651R	E	3	F	E	B
MODELO DEL PRODUCTO	INSTALACIÓN	COLOR DE LUZ	ÓPTICA	CONTROL ELECTRÓNICO	ACABADO
Z651R 50 W ZODIA 1.7 m	E EMPOTRADO T SUSPENDIDO S SOBREPONER	3 3 000 K 4 4 000 K 5 5 000 K	F DIFUSOR FROSTED	E LUMINARIA DE EMERGENCIA	B BLANCO G GRIS N NEGRO

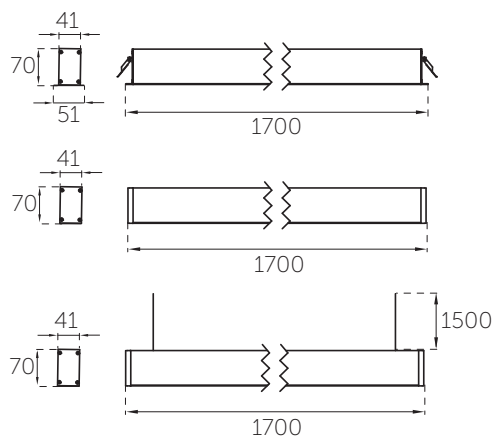

ZODIA SUSPENDIDO DUAL

20 W · 45 W · 55 W



BLANCO
dinámico

SISTEMA DUAL DE LUZ CON **UP LIGHT**
Y **DOWN LIGHT** IDEAL PARA EVITAR
EL EFECTO CAVERNA EN EL AMBIENTE
A ILUMINAR CON ESTE VERSÁTIL
SISTEMA DE ILUMINACIÓN

DISEÑADA PARA
SUSPENDER SOBRE
LOSA O PLAFÓN CORRIDO

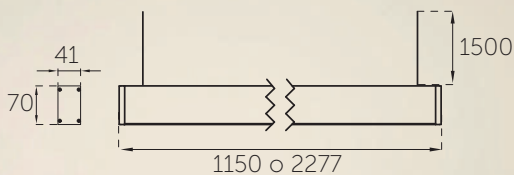
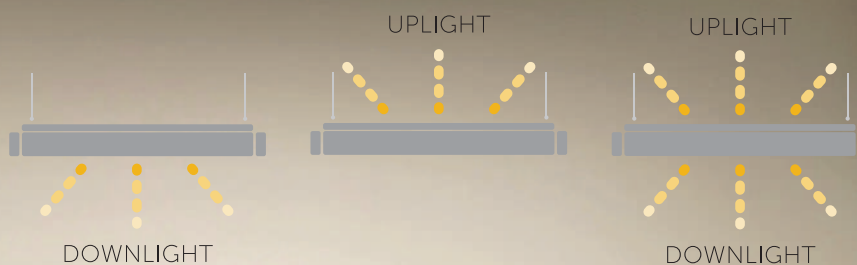

CON POSIBILIDAD DE PODER CONTROLAR
INDISTINTAMENTE LA LUZ SUPERIOR DE LA
INFERIOR

CONFIGURACIÓN DE PRODUCTO

Z623R	T	3	F	N	B
MODELO DEL PRODUCTO	INSTALACIÓN	COLOR DE LUZ	ÓPTICA	CONTROL ELECTRÓNICO	ACABADO
Z623R 20 W ZODIA DUAL 1.15 m DIR-INDIR Z624R 45 W ZODIA DUAL 1.15 m DIR-INDIR Z625R 55 W ZODIA DUAL 1.15 m DIR-INDIR Z626R 45 W ZODIA DUAL 2.27 m DIR-INDIR	T SUSPENDIDO	3 3000K 4 4000K 5 5000K	F DIFUSOR FROSTED	N ON-OFF A DIMEABLE 0-10 V C DALI + VIVE LUTRON CON SENSOR E DALI + VIVE LUTRON SIN SENSOR	B BLANCO G GRIS N NEGRO
		B BLANCO DINÁMICO		BLANCO DINÁMICO B DALI Q CONTROL QUANTUM	





ZODIA DE MADERA

20 W · 45 W · 55 W · 80 W

LA LUMINARIA ZODIA DE MADERA CUENTA CON UN ACABADO ÚNICO EN MADERA DE NOGAL O MADERA DE ENCINO.

IDEAL PARA ILUMINAR CUALQUIER ENTORNO INTERIOR COMO OFICINAS, RESIDENCIAS O RETAIL.

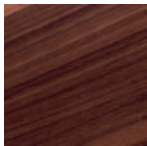

ACABADO MADERA NOGAL

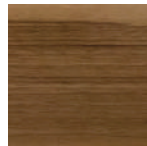

ACABADO MADERA ENCINO

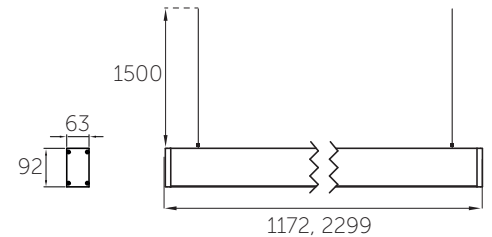

1172, 2299

ZODIA DE MADERA LINEAL SUSPENDIDA

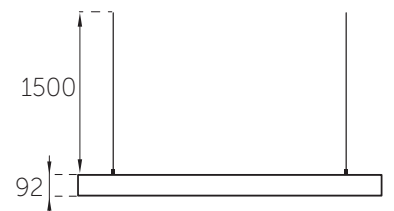
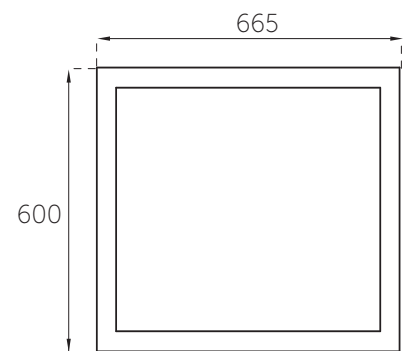

ZODIA CUADRO DE MADERA SUSPENDIDA

CONFIGURACIÓN DE PRODUCTO

Z190R	T	3	F	N	BM
MODELO DEL PRODUCTO	INSTALACIÓN	COLOR DE LUZ	ÓPTICA	CONTROL ELECTRÓNICO	ACABADO
Z190R 20 W ZODIA 1.17 m Z191R 45 W ZODIA 1.17 m Z192R 55 W ZODIA 1.17 m Z193R 45 W ZODIA 2.29 m	T SUSPENDIDO	3 3 000 K 4 4 000 K 5 5 000 K	F DIFUSOR FROSTED	N ON-OFF A DIMEABLE 0-10 V C DALI + VIVE LUTRON CON SENSOR E DALI + VIVE LUTRON SIN SENSOR BLANCO DINÁMICO B DALI Q CONTROL QUANTUM	BM NOGAL C/BICEL BLANCO NM NOGAL C/BICEL NEGRO BL ENCINO C/BICEL BLANCO NL ENCINO C/BICEL NEGRO
		B BLANCO DINÁMICO			

CONFIGURACIÓN DE PRODUCTO

Z195R	T	3	F	N	BM
MODELO DEL PRODUCTO	INSTALACIÓN	COLOR DE LUZ	ÓPTICA	CONTROL ELECTRÓNICO	ACABADO
	T SUSPENDIDO	3 3 000 K 4 4 000 K 5 5 000 K	F DIFUSOR FROSTED	N ON-OFF A DIMEABLE 0-10 V C DALI + VIVE LUTRON CON SENSOR E DALI + VIVE LUTRON SIN SENSOR BLANCO DINÁMICO B DALI Q CONTROL QUANTUM	BM NOGAL C/BICEL BLANCO NM NOGAL C/BICEL NEGRO BL ENCINO C/BICEL BLANCO NL ENCINO C/BICEL NEGRO
		B BLANCO DINÁMICO			



ZIBA

- Cuerpo de aluminio extruido acabado en poliéster electrostático
- Difusor de PMMA 90% transmitancia
- Conexión: **120-277 V AC**
- Índice de Protección: **IP40**
- Índice de Rendimiento de Color IRC: **Mayor a 80**
- Vida promedio: **50 000 horas**
- Disponible con LED Driver dimeable para plataforma **0-10 V**

BLANC
dinámico

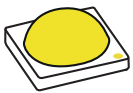

- Circuito de LED SMD de **20 W, 45 W, 55 W o 90 W**
- Potencia total: **20 W, 45 W, 55 W, 90 W, 110 W & 180 W**
- Flujo: **120 lúmenes por Watt**
- Temperatura de Color Correlacionada, TCC: **3 000 K, 4 000 K o 5 000 K**

				IP 3 000 K 4 000 K 5 000 K	TCC 120-277 VAC	RANGO VOLTAJE 40	MX HECHO EN MÉXICO
POTENCIA TOTAL 20 W	POTENCIA TOTAL 45 W	POTENCIA TOTAL 90 W	POTENCIA TOTAL 55 W	POTENCIA TOTAL 110 W	POTENCIA TOTAL 180 W	NOM	FLUJO LUMINOSO 120 lum xW
IRC >80	BLANCO	NEGRO	GRIS	TVU 50 000 h			

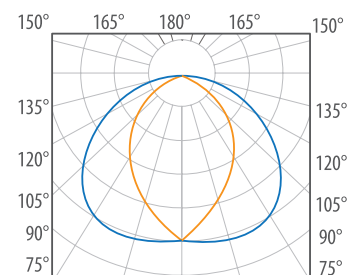

GARANTÍA DE CINCO AÑOS CONTRA DEFECTOS DE FABRICACIÓN.

ZIBA LUZ DIRECTA & ZIBA LUZ DUAL

20 W · 40 W · 45 W · 55 W · 90 W · 110 W · 180 W

LUMINARIA SUSPENDIDA DE ALTA POTENCIA
CON LOUVER PARA GRAN CONFORT

CON OPCIÓN LUZ DIRECTA O DUAL



CONFIGURACIÓN DE PRODUCTO

Z260RT	3	F	N	B
MODELO DEL PRODUCTO	COLOR DE LUZ	ÓPTICA	CONTROL ELECTRÓNICO	ACABADO
Z260RT 20 W 1.13 m Z261RT 45 W 1.13 m Z262RT 55 W 1.13 m Z265RT 45 W 2.26 m Z266RT 55 W 2.26 m Z267RT 90 W 2.26 m	3 3 000 K 4 4 000 K 5 5 000 K	F DIFUSOR FROSTED	N ON-OFF A DIMEABLE 0-10 V C DALI + VIVE LUTRON CON SENSOR E DALI + VIVE LUTRON SIN SENSOR	B BLANCO G GRIS N NEGRO
ZIBA DUAL Z268RT (20 W DIR. / 20 W IND.) 1.13 m Z269RT (45 W DIR. / 45 W IND.) 1.13 m Z270RT (55 W DIR. / 55 W IND.) 1.13 m Z273RT (45 W DIR. / 45 W IND.) 2.26 m Z274RT (55 W DIR. / 55 W IND.) 2.26 m Z275RT (90 W DIR. / 90 W IND.) 2.26 m	B BLANCO DINÁMICO		BLANCO DINÁMICO B DALI Q CONTROL QUANTUM	

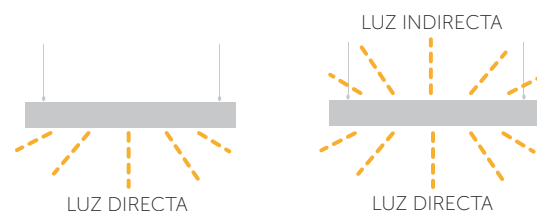
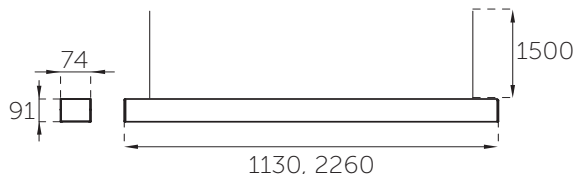

ZIBA LUZ INDIRECTA & RIEL PARA LUZ DIRECTA CON TRACK

45 W



SISTEMA DE SUSPENDER VERSÁTIL PARA
NUESTRO SISTEMA DE RIELES CON OPCIÓN
LUZ INDIRECTA



CON RIEL PARA
COLOCAR
LUMINARIAS TRACK
(NO INCLUIDAS)

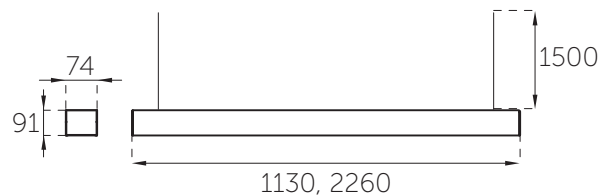

CONFIGURACIÓN DE PRODUCTO

Z276RT	3	F	N	B
MODELO DEL PRODUCTO	COLOR DE LUZ	ÓPTICA	CONTROL ELECTRÓNICO	ACABADO
Z276RT 45 W 1.13 m Z277RT 45 W 2.26 m	3 3 000 K 4 4 000 K 5 5 000 K	F DIFUSOR FROSTED	N ON-OFF A DIMEABLE 0-10 V C DALI + VIVE LUTRON CON SENSOR E DALI + VIVE LUTRON SIN SENSOR	B BLANCO G GRIS N NEGRO
	B BLANCO DINÁMICO		BLANCO DINÁMICO B DALI Q CONTROL QUANTUM	

ZIBA SUSPENDIDA TANDEM

20 W · 40 W · 45 W · 55 W · 90 W · 110 W · 180 W



BLANC
dinámico



ZIBA TANDEM

El sistema **ZIBA** en **TANDEM** permite colocar luminarias en línea continua, utilizando conectores de fácil instalación y logrando efectos de luz continuos, sin partes oscurcidas dentro del difusor de luz.

SOPORTE UNIÓN ZIBA (Integrado, inicial y central)

CONECTORES
HEMBRA-MACHO

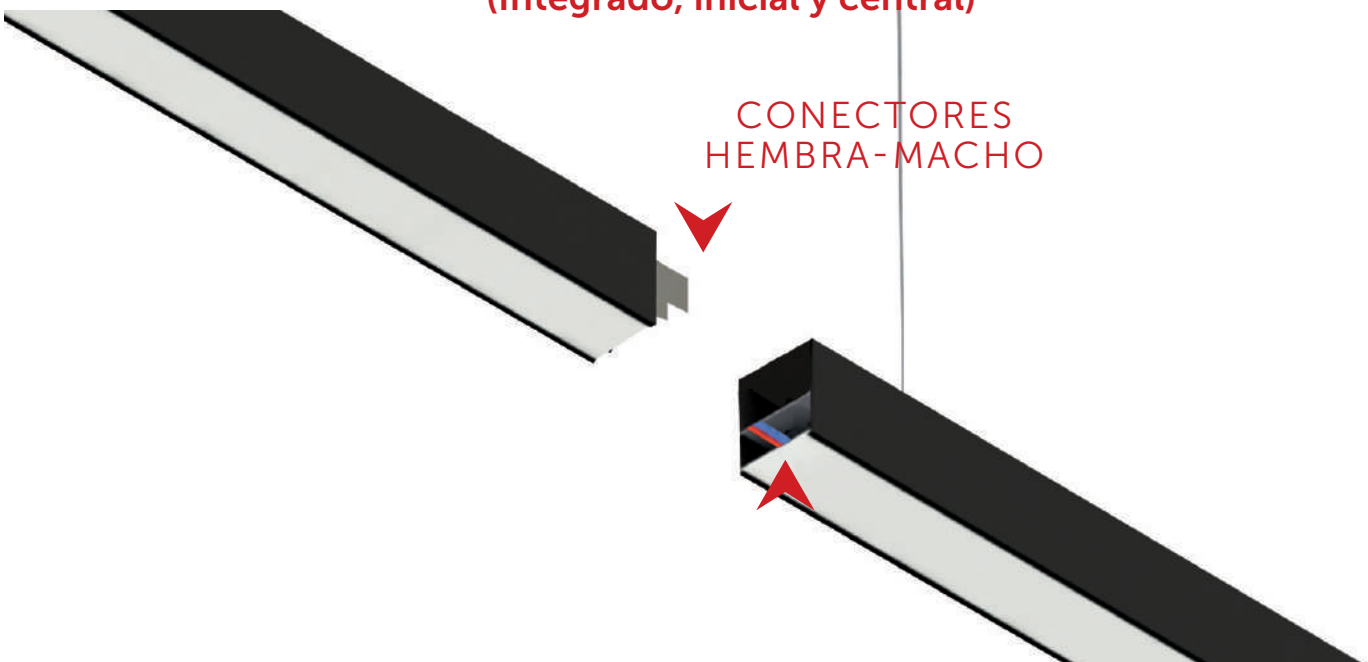

ZIBA INICIAL



CONFIGURACIÓN DE PRODUCTO

Z740RT	3	F	N	B
MODELO DEL PRODUCTO	COLOR DE LUZ	ÓPTICA	CONTROL ELECTRÓNICO	ACABADO
Z740RT 20 W ZIBA TANDEM INICIAL 1.13 m Z743RT 45 W ZIBA TANDEM INICIAL 1.13 m Z746RT 55 W ZIBA TANDEM INICIAL 1.13 m Z749RT 45 W ZIBA TANDEM INICIAL 2.26 m Z752RT 55 W ZIBA TANDEM INICIAL 2.26 m Z755RT 90 W ZIBA TANDEM INICIAL 2.26 m	3 3 000 K 4 4 000 K 5 5 000 K	F DIFUSOR FROSTED	N ON-OFF A DIMEABLE 0-10 V C DALI + VIVE LUTRON CON SENSOR E DALI + VIVE LUTRON SIN SENSOR	B BLANCO G GRIS N NEGRO
ZIBA TANDEM INICIAL DUAL	B BLANCO DINÁMICO			
Z758RT 20 W DIR. / 20 W IND. 1.13m Z761RT 45 W DIR. / 45 W IND. 1.13m Z764RT 55 W DIR. / 55 W IND. 1.13m Z767RT 45 W DIR. / 45 W IND. 2.26m Z770RT 55 W DIR. / 55 W IND. 2.26m Z773RT 90 W DIR. / 90 W IND. 2.26m	BLANCO DINÁMICO B DALI Q CONTROL QUANTUM			
ZIBA TANDEM INICIAL RIEL				
Z776RT 45 W INDIRECTOS 1.13 m Z779RT 45 W INDIRECTOS 2.26 m				

ZIBA CENTRAL



CONFIGURACIÓN DE PRODUCTO

Z741RT	3	F	N	B
MODELO DEL PRODUCTO	COLOR DE LUZ	ÓPTICA	CONTROL ELECTRÓNICO	ACABADO
Z741RT 20 W ZIBA TANDEM CENTRAL 1.13 m Z744RT 45 W ZIBA TANDEM CENTRAL 1.13 m Z747RT 55 W ZIBA TANDEM CENTRAL 1.13 m Z750RT 45 W ZIBA TANDEM CENTRAL 2.26 m Z753RT 55 W ZIBA TANDEM CENTRAL 2.26 m Z756RT 90 W ZIBA TANDEM CENTRAL 2.26 m	3 3 000 K 4 4 000 K 5 5 000 K	F DIFUSOR FROSTED	N ON-OFF A DIMEABLE 0-10 V C DALI + VIVE LUTRON CON SENSOR E DALI + VIVE LUTRON SIN SENSOR	B BLANCO G GRIS N NEGRO
ZIBA TANDEM CENTRAL DUAL	B BLANCO DINÁMICO			
Z759RT 20 W DIR. / 20 W IND. 1.13 m Z762RT 45 W DIR. / 45 W IND. 1.13 m Z765RT 55 W DIR. / 55 W IND. 1.13 m Z768RT 45 W DIR. / 45 W IND. 2.26 m Z771RT 55 W DIR. / 55 W IND. 2.26 m Z774RT 90 W DIR. / 90 W IND. 2.26 m	BLANCO DINÁMICO B DALI Q CONTROL QUANTUM			
ZIBA TANDEM CENTRAL RIEL				
Z777RT 45 W INDIRECTOS 1.13 m Z780RT 45 W INDIRECTOS 2.26 m				

ZIBA FINAL



CONFIGURACIÓN DE PRODUCTO

Z742RT	3	F	N	B
MODELO DEL PRODUCTO	COLOR DE LUZ	ÓPTICA	CONTROL ELECTRÓNICO	ACABADO
Z742RT 20 W ZIBA TANDEM FINAL 1.13 m Z745RT 45 W ZIBA TANDEM FINAL 1.13 m Z748RT 55 W ZIBA TANDEM FINAL 1.13 m Z751RT 45 W ZIBA TANDEM FINAL 2.26 m Z754RT 55 W ZIBA TANDEM FINAL 2.26 m Z757RT 90 W ZIBA TANDEM FINAL 2.26 m	3 3 000 K 4 4 000 K 5 5 000 K	F DIFUSOR FROSTED	N ON-OFF A DIMEABLE 0-10 V C DALI + VIVE LUTRON CON SENSOR E DALI + VIVE LUTRON SIN SENSOR	B BLANCO G GRIS N NEGRO
ZIBA TANDEM FINAL DUAL	B BLANCO DINÁMICO			
Z760RT 20 W DIR. / 20 W IND. 1.13 m Z763RT 45 W DIR. / 45 W IND. 1.13 m Z766RT 55 W DIR. / 55 W IND. 1.13 m Z769RT 45 W DIR. / 45 W IND. 2.26 m Z772RT 55 W DIR. / 55 W IND. 2.26 m Z775RT 90 W DIR. / 90 W IND. 2.26 m	BLANCO DINÁMICO B DALI Q CONTROL QUANTUM			
ZIBA TANDEM FINAL RIEL				
Z778RT 45 W INDIRECTOS 1.13 m Z781RT 45 W INDIRECTOS 2.26 m				

ARREGLOS ZIBA L TÁNDEM PARA HACER UN PROYECTO

20 W · 45 W · 55 W



CONFIGURACIÓN DE PRODUCTO

Z916RT	3	F	N	B
MODELO DEL PRODUCTO	COLOR DE LUZ	ÓPTICA	CONTROL ELECTRÓNICO	ACABADO
Z955RT ZIBA L TÁNDEM INICIAL 20 W Z956RT ZIBA L TÁNDEM INICIAL 45 W Z957RT ZIBA L TÁNDEM INICIAL 55 W Z916RT ZIBA L TÁNDEM CENTRAL 20 W Z917RT ZIBA L TÁNDEM CENTRAL 45 W Z918RT ZIBA L TÁNDEM CENTRAL 55 W Z958RT ZIBA L TÁNDEM FINAL 20 W Z959RT ZIBA L TÁNDEM FINAL 45 W Z960RT ZIBA L TÁNDEM FINAL 55 W	3 3 000 K 4 4 000 K 5 5 000 K	F DIFUSOR FROSTED	N ON-OFF A DIMEABLE 0-10 V C DALI + VIVE LUTRON CON SENSOR E DALI + VIVE LUTRON SIN SENSOR BLANCO DINÁMICO B DALI Q CONTROL QUANTUM	B BLANCO G GRIS N NEGRO
ZIBA L TANDEM DUAL				
Z961RT ZIBA L TÁNDEM DUAL INICIAL 40 W Z962RT ZIBA L TÁNDEM DUAL INICIAL 90 W Z963RT ZIBA L TÁNDEM DUAL INICIAL 110 W Z964RT ZIBA L TÁNDEM DUAL CENTRAL 40 W Z965RT ZIBA L TÁNDEM DUAL CENTRAL 90 W Z966RT ZIBA L TÁNDEM DUAL CENTRAL 110 W Z967RT ZIBA L TÁNDEM DUAL FINAL 40 W Z968RT ZIBA L TÁNDEM DUAL FINAL 90 W Z969RT ZIBA L TÁNDEM DUAL FINAL 110 W				

CAPACIDAD INTERCONEXIÓN ON-OFF CABLE CALIBRE 3X18

WATTS	TAMAÑO	CAPACIDAD
20 W / 45 W / 55 W	0.6 M	18 LUMINARIAS
20 W / 45 W / 55 W	1.13 M	12 LUMINARIAS
20 W / 45 W / 55 W	2.26 M	6 LUMINARIAS

CAPACIDAD INTERCONEXIÓN 0-10 V CABLE CALIBRE 5X22

WATTS	TAMAÑO	CAPACIDAD
20 W / 45 W / 55 W	0.6 M	9 LUMINARIAS
20 W / 45 W / 55 W	1.13 M	6 LUMINARIAS
20 W / 45 W / 55 W	2.26 M	3 LUMINARIAS

VISTA AÉREA

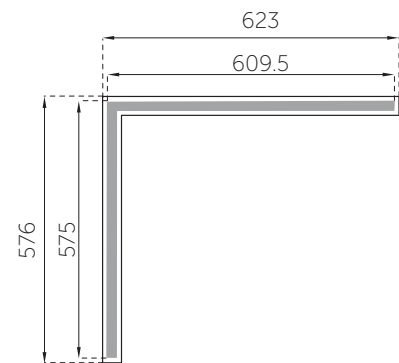

ARREGLO EN RECTÁNGULO

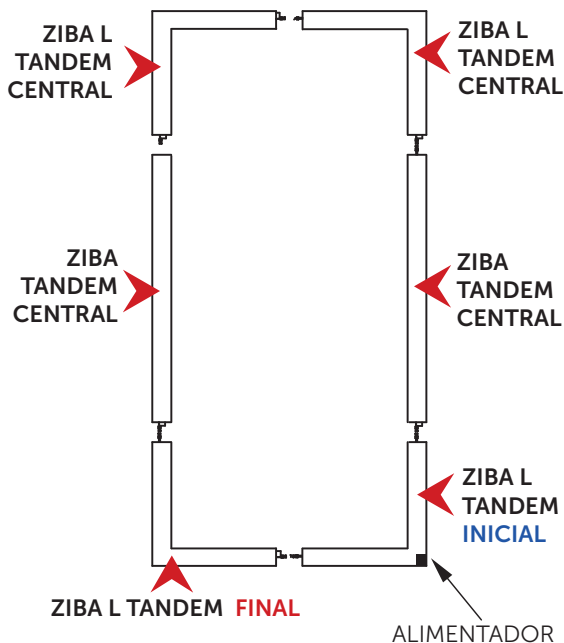

ARREGLO EN CUADRO

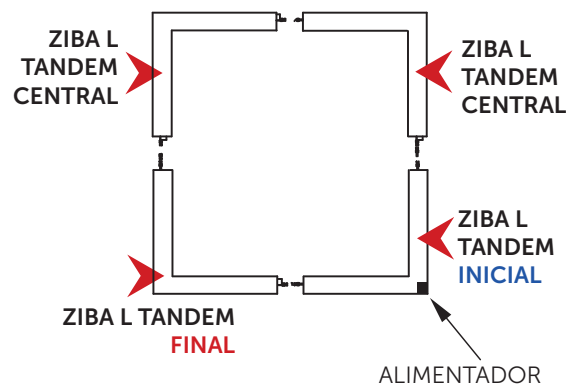

EXTRUIDOS PARA TIRA DE LED

SOBREPONER & EMPOTRAR

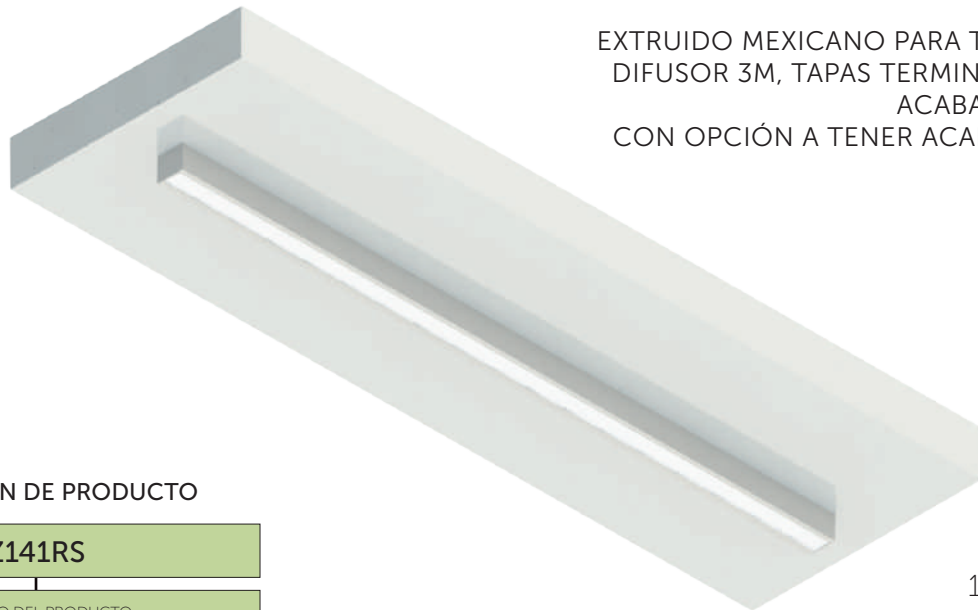

EXTRUIDO MEXICANO PARA TIRA DE LED CON DIFUSOR 3M, TAPAS TERMINALES INCLUIDAS, ACABADO ANODIZADO CON OPCIÓN A TENER ACABADO EN COLOR

CONFIGURACIÓN DE PRODUCTO

Z141RS	
MODELO DEL PRODUCTO	
Z141RS032A	EXTRUIDO SOBREPONER 1m
Z141RS033A	EXTRUIDO SOBREPONER 2m
Z141RS034A	EXTRUIDO SOBREPONER 3m

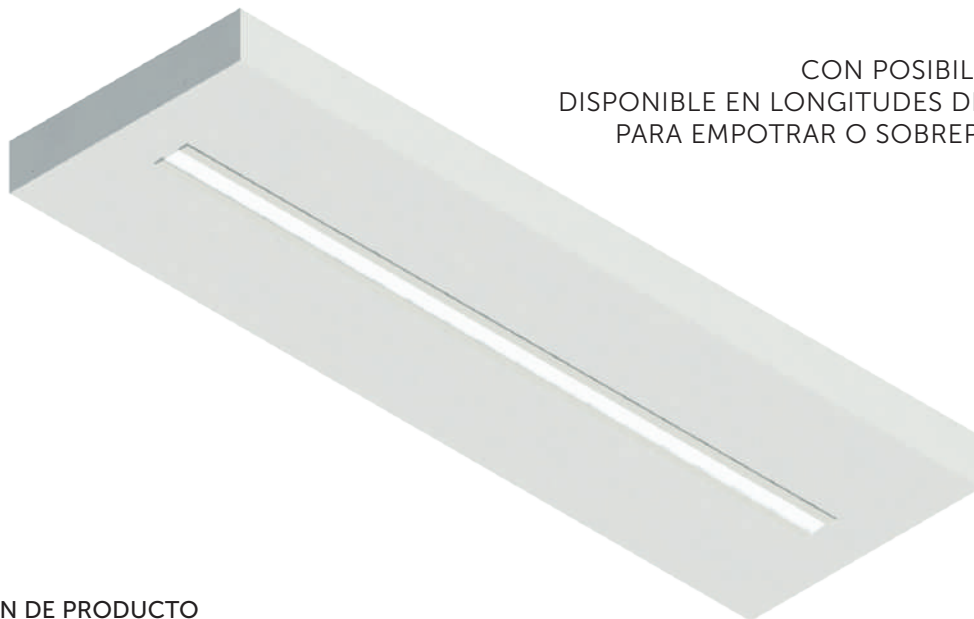
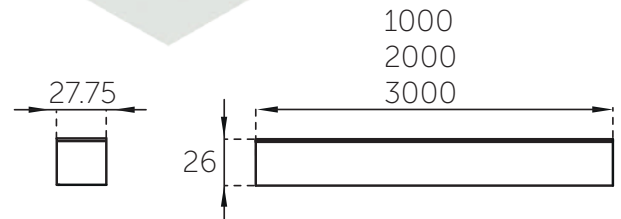

CON POSIBILIDAD EN TANDEM DISPONIBLE EN LONGITUDES DE 1, 2 Y 3 METROS PARA EMPOTRAR O SOBREPONER EN TECHO

CONFIGURACIÓN DE PRODUCTO

Z141RE	
MODELO DEL PRODUCTO	
Z141RE023A	EXTRUIDO EMPOTRAR 1m
Z141RE024A	EXTRUIDO EMPOTRAR 2m
Z141RE025A	EXTRUIDO EMPOTRAR 3m

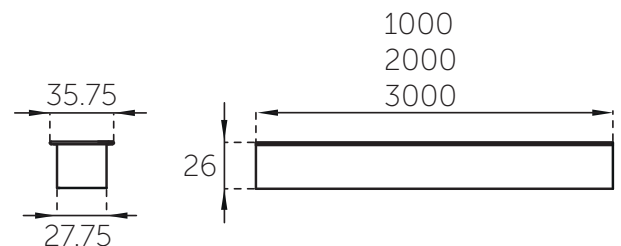



ZIRA

- Cuerpo de aluminio extruido acabado en poliéster electrostático
- Difusor de PMMA 90% transmitancia
- Conexión: **120-277 V AC**
- Índice de Protección: **IP40**
- Índice de Rendimiento de Color IRC: **Mayor a 80**
- Vida promedio: **50 000 horas**
- Disponible con LED Driver dimeable para plataforma **0-10 V**

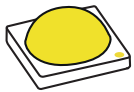

- Circuito de LED SMD de **20 W, 45 W o 55 W**
- Potencia total: **20 W, 45 W o 55 W**
- Flujo: **120 lúmenes por Watt**
- Temperatura de Color Correlacionada, TCC: **3 000 K, 4 000 K o 5 000 K**

				IP 3 000 K 4 000 K 5 000 K	TCC 120-277 V AC	RANGO VOLTAJE 40	MX HECHO EN MÉXICO
POTENCIA TOTAL 20 W	POTENCIA TOTAL 45 W	POTENCIA TOTAL 55 W	NOM	FLUJO LUMINOSO 120 lum xW	IRC >80	BLANCO	NEGRO
GRIS	TVU 50 000 h						

ÓPTICA

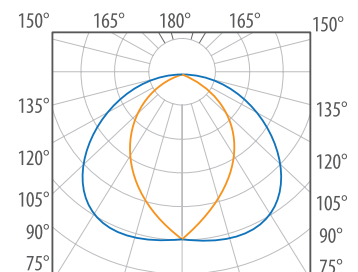

GARANTÍA DE CINCO AÑOS CONTRA DEFECTOS DE FABRICACIÓN.

ZIRA ARBOTANTE INDIRECTO

20 W

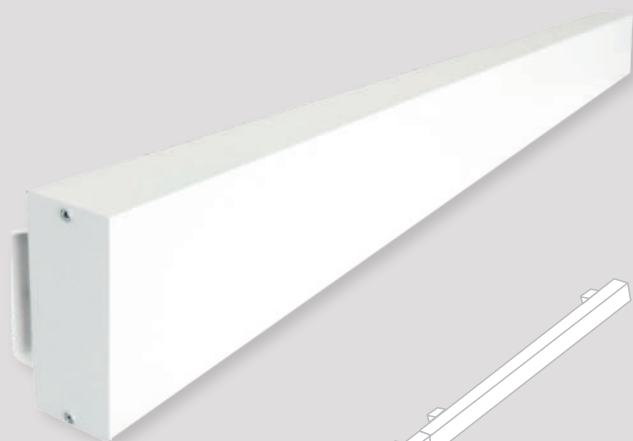

ARBOTANTE CON
LUZ INDIRECTA
PARA MURO

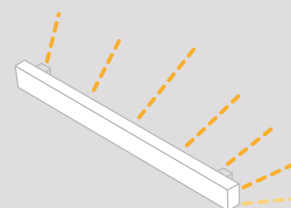

CON POSIBILIDAD PARA
COLOCARSE EN TANDEM

CONFIGURACIÓN DE PRODUCTO

Z284RS	3	F	N	B
MODELO DEL PRODUCTO	COLOR DE LUZ	ÓPTICA	CONTROL ELECTRÓNICO	ACABADO
Z284RS 20 W 1.13 m Z285RS 20 W 2.26m	3 3 000 K 4 4 000 K 5 5 000 K	F DIFUSOR FROSTED	N ON-OFF A DIMEABLE 0-10 V C DALI + VIVE LUTRON CON SENSOR E DALI + VIVE LUTRON SIN SENSOR	B BLANCO G GRIS N NEGRO
	B BLANCO DINÁMICO		BLANCO DINÁMICO B DALI Q CONTROL QUANTUM	

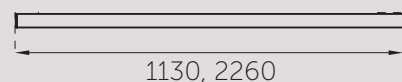
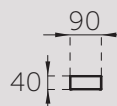

ZIRA SUSPENDIDA LUZ INDIRECTA

20 W · 45 W · 55 W



CONFIGURACIÓN DE PRODUCTO

Z278RT	3	F	N	B
MODELO DEL PRODUCTO	COLOR DE LUZ	ÓPTICA	CONTROL ELECTRÓNICO	ACABADO
Z278RT 20 W 1.13 m Z279RT 45 W 1.13 m Z280RT 55 W 1.13 m Z281RT 20 W 2.26 m Z282RT 45 W 2.26 m Z283RT 55 W 2.26 m	3 3 000 K 4 4 000 K 5 5 000 K	F DIFUSOR FROSTED	N ON-OFF A DIMEABLE 0-10 V C DALI + VIVE LUTRON CON SENSOR E DALI + VIVE LUTRON SIN SENSOR	B BLANCO G GRIS N NEGRO
	B BLANCO DINÁMICO		BLANCO DINÁMICO B DALI Q CONTROL QUANTUM	

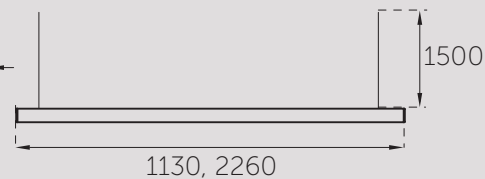
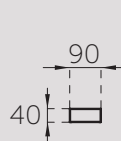

ZEE

FAMILIA DE LUMINARIAS EN FORMA CURVA Y LÍNEA RECTA QUE PERMITEN CREAR FIGURAS CIRCULARES, OVALES, RECTÁNGULOS CON ESQUINAS REDONDEADAS, "S" Y MUCHAS FIGURAS MÁS DE DIVERSAS DIMENSIONES GRACIAS A SU SISTEMA DE INSTALACIÓN EN TÁNDEM

Sistema de iluminación versátil para interior, ideal en oficinas y altos montajes

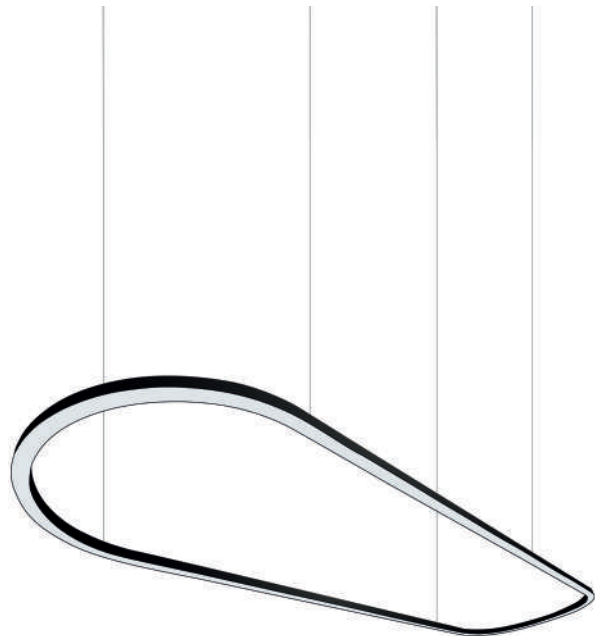



ZEE CIRCLE

47.7 W · 59.7 W · 71.6 W

- Para suspender mediante kit de suspensión (no incluido)
- Cuerpo de extrusión de aluminio 606
- Difusor de termopolímero flexible, 55% de transmitancia
- Conexión (con driver integrado): **120-277 V AC**
- Frecuencia: **50/60 Hz**
- Índice de Protección: **IP40**
- Índice de Rendimiento de Color IRC: **mayor a 80**
- Vida promedio: **50 000 horas**
- Driver de alto factor de potencia multivoltaje (remoto)
- Disponible con driver para atenuación de 0-10 V



- Potencia: **47.7 W** (Ø800)
59.7 W (Ø1000)
71.6 W (Ø1200)
- Flujo luminoso: **6535 lm** (47.7 W)
8262 lm (59.7 W)
9913 lm (71.6 W)
- Temperatura de Color Correlacionada, TCC: **2700 K, 3000 K, 4 000 K**

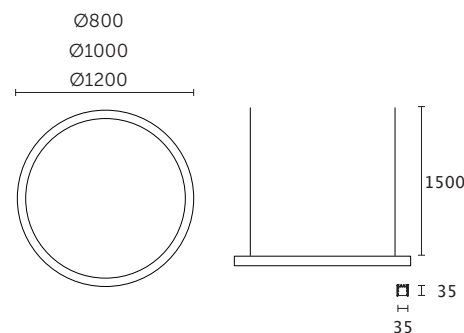

CONFIGURACIÓN DE PRODUCTO

Z128RT ZEE CIRCLE Ø800
Z129RT ZEE CIRCLE Ø1000
Z130RT ZEE CIRCLE Ø1200
MODELO DEL PRODUCTO

3	F	N	B
COLOR DE LUZ	ÓPTICA	CONTROL ELECTRÓNICO	ACABADO
2 2 700 K 3 3 000 K 4 4 000 K	F DIFUSOR FROSTED	A 0-10 V N ON-OFF	B BLANCO N NEGRO

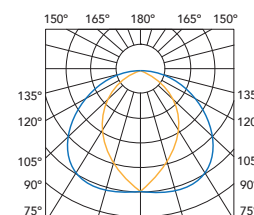

DIFUSOR FROSTED

ZEE OVAL & ROUND RECTANGULAR

115 W · 146 W · 168 W · 203 W

- Para suspender mediante kit de suspensión (no incluido)
- Cuerpo de extrusión de aluminio 606
- Difusor de termopolímero flexible, 55% de transmitancia
- Conexión (con driver integrado): **120-277 V AC**
- Frecuencia: **50/60 Hz**
- Índice de Protección: **IP40**
- Índice de Rendimiento de Color IRC: **mayor a 80**
- Temperatura de Color Correlacionada, TCC:
2700 K, 3000 K, 4 000 K
- Vida promedio: **50 000 horas**
- Driver de alto factor de potencia multivoltaje (remoto)
- Disponible con driver para atenuación de 0-10 V

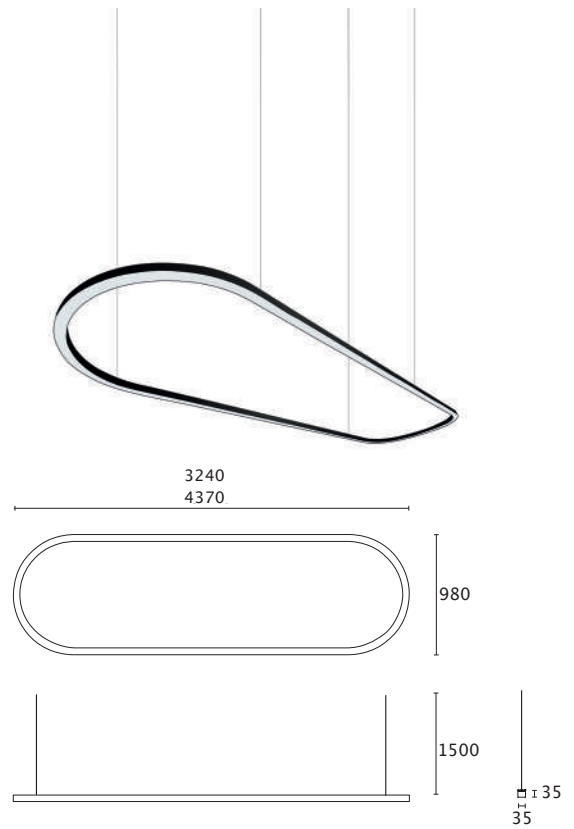

ZEE OVAL



- Potencia: **115 W** (L 3240 mm)
146 W (L 4370 mm)
- Flujo luminoso: **15,755 lm (115 W)**
20,000 lm (146 W)

ZEE ROUND RECTANGULAR



- Potencia: **168 W** (L 3240 mm)
203 W (L 4370 mm)
- Flujo luminoso: **23,016 lm (168 W)**
27,811 lm (203 W)

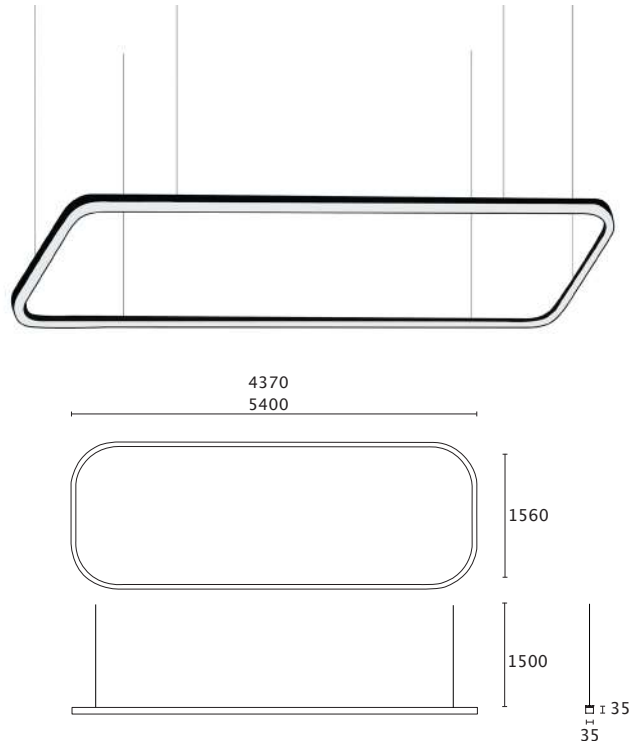

		IP 40	TCC 2 700 K 3 000 K 4 000 K	RANGO VOLTAJE 120-277 V AC	NOM
BLANCO	NEGRO	HECHO EN MÉXICO	TVU 50 000 h	POTENCIA TOTAL 115 W	POTENCIA TOTAL 146 W
POTENCIA TOTAL 168 W	POTENCIA TOTAL 203 W	FLUJO LUMINOSO 15,755 lm	FLUJO LUMINOSO 20,000 lm	FLUJO LUMINOSO 23,016 lm	FLUJO LUMINOSO 27,811 lm
					IRC >80

CONFIGURACIÓN DE PRODUCTO

Z139RT 115 W ZEE OVAL	3	F	N	B
Z140RT 146 W ZEE OVAL	COLOR DE LUZ	ÓPTICA	CONTROL ELECTRÓNICO	ACABADO
Z159RT 168 W ZEE ROUND R	2 2 700 K	F DIFUSOR FROSTED	A 0-10 V	B BLANCO
Z160RT 203 W ZEE ROUND R	3 3 000 K		N ON-OFF	N NEGRO
	4 4 000 K			
MODELO DEL PRODUCTO				

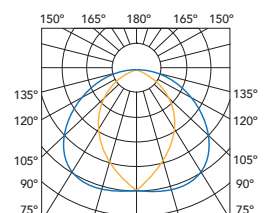

ADEMÁS DE LAS VARIANTES ZEE CIRCLE, ZEE OVAL Y ZEE ROUND RECTÁNGULAR, EXISTEN MÁS OPCIONES DE FIGURAS QUE PUEDES FORMAR SEGÚN TUS PROYECTOS O NECESIDADES:

NOTA: CONSULTE CON EL ÁREA DE PROYECTOS PARA UNA ATENCIÓN PERSONALIZADA.



ZEE CURVA 90°

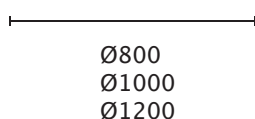
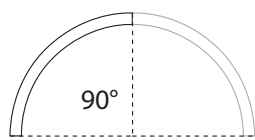

I 35
H
35

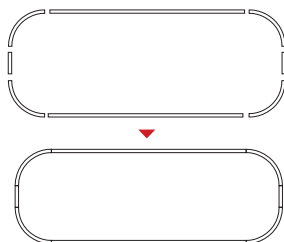

Óvalos de varias dimensiones
Zee curva 90° +
Zee línea recta

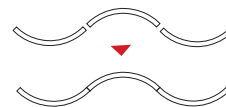

"S"
uniendo Zee curva de 90°



ZEE CURVA 180°

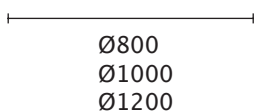
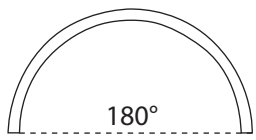

I 35
H
35

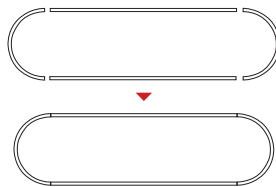

Óvalos de varias dimensiones
Zee curva de 180° +
Zee línea recta

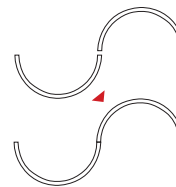

"S"
uniendo Zee curva de 180°



ZEE LÍNEA RECTA

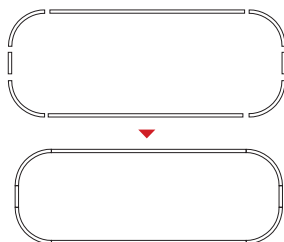
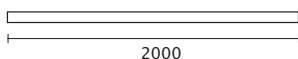
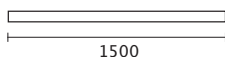
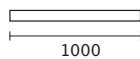
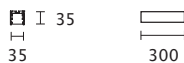

Óvalos de varias dimensiones
Zee curva 90° +
Zee línea recta

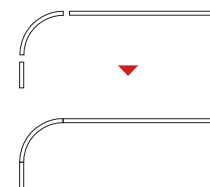

"Bastón"
Zee línea recta +
Zee curva de 90° o 180°



A nighttime photograph of a street illuminated by modern, blue-tinted streetlights. The street is mostly empty, with a few blurred lights in the distance. On the right side, a yellow diamond-shaped sign with a black T-junction symbol is visible. In the background, there are utility poles with many power lines and a sign that reads "PROXIMO PETROBRAS A 200".

INDUSTRIAL & ALUMBRADO PÚBLICO

EXUZ 80 W · 100 W · 140 W

LUMINARIA TIPO HIGH BAY PARA SUSPENDER, USO INDUSTRIAL, BODEGAS Y FÁBRICAS.





EXUZ 80 W · 100 W · 140 W

- Para uso industrial, bodegas y fábricas
- Cuerpo housing de fibra de vidrio
- Óptica de acrílico frosted de alta longevidad, resistente a rayos UV, climas extremos y máxima resistencia al impacto, altamente eficiente permite una transmisión de luz del 88%
- Índice de Protección: **IP67**
- Conexión: **120-277 V AC**
- Vida promedio: **50 000 horas**
- Fuente electrónica de alto factor de potencia mayor a 97% integrada



- Potencia total: **80 W, 100 W o 140 W**
- Flujo total: **80 W 10 286 lúmenes**
100 W 12 857 lúmenes
140 W 18 000 lúmenes
- Temperatura de Color Correlacionada nominal TCC: **4 000 K, 5 000 K**

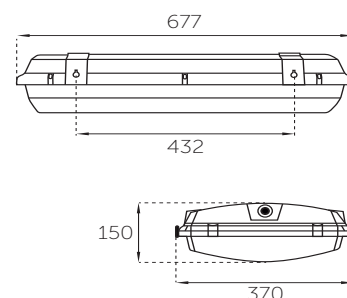

INCLUYE GANCHO EN V ACERO INOX. 316 PARA SUSPENDER

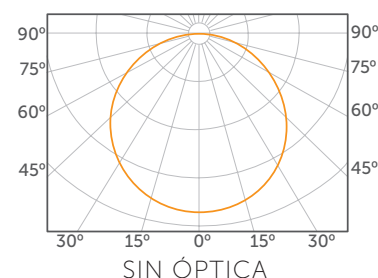

CONFIGURACIÓN DE PRODUCTO

Z400RT 140 W	5	F	N	B
Z401RT 100 W	COLOR DE LUZ	ÓPTICA	CONTROL ELECTRÓNICO	ACABADO
Z402RT 80 W	MODELO DEL PRODUCTO	4 4 000 K 5 5 000 K	F FROSTED N ON-OFF	B BLANCO

CERTIFICACIONES



UL Listing: File E319249
 UL Recognized Components: File E215168
 Components Tested and Certified
 by NSF International

HARO

105 W · 150 W · 200 W

LUMINARIA TIPO HIGH BAY PARA COLGAR, USO INDUSTRIAL, APROBADO PARA CUARTOS LIMPIOS.





HARO 105 W · 150 W · 200 W

- Cuerpo de termopolímeros diseñado especialmente para disipar temperatura
- Óptica de acrílico frosted resistente a impactos
- Incluye 1.5 mts de cadena para colgar
- Índice de Protección: **IP65**
- Conexión **105 W: 120 V AC**
- Conexión **150 W o 200 W: 120-277 V AC**
- Vida promedio: **50 000 horas**
- Fuente electrónica de alto factor de potencia mayor a 97% integrada

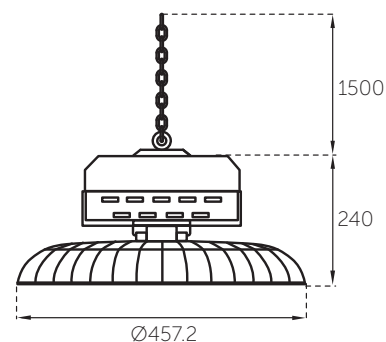

INCLUYE 1.5 METROS DE CADENA PARA COLGAR



- Potencia total: **105 W (fuente integrada)**
150 W, 200 W (fuente remota)
- Flujo total: **100 lúmenes por what**
- Temperatura de Color Correlacionada nominal TCC: **5 000 K**

CONFIGURACIÓN DE PRODUCTO

Z345CT 105 W	5	F	N	N
Z346CT 150 W	COLOR DE LUZ	ÓPTICA	CONTROL ELECTRÓNICO	ACABADO
Z347CT 200 W				
MODELO DEL PRODUCTO	5 5 000 K	F FROSTED	N ON-OFF	N NEGRO

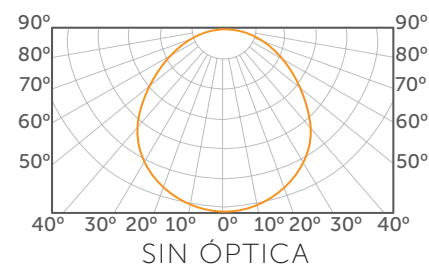

PARK

20 W · 30 W · 40 W

LUMINARIA DE SOBREPONER PARA
ESTACIONAMIENTOS.





PARK 20 W · 30 W · 40 W

- Cuerpo housing de fibra de vidrio
- Óptica de acrílico frosted resistente a impactos
- Índice de Protección: **IP66**
- Conexión: **120-277 V AC**
- Vida promedio: **50 000 horas**
- Fuente electrónica de alto factor de potencia mayor a 97% integrada

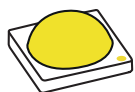
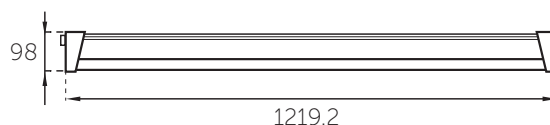

- Potencia total: **20 W, 30 W o 40 W**
- Flujo total: **120 lúmenes por watt**
 20 W **2 400 lúmenes**
 30 W **3 600 lúmenes**
 40 W **4 800 lúmenes**
- Temperatura de Color Correlacionada nominal TCC: **3 000 K, 4 000 K, 5 000 K**

CONFIGURACIÓN DE PRODUCTO

Z135RS 20 W	5	F	N	N
Z136RS 30 W	COLOR DE LUZ	ÓPTICA	CONTROL ELECTRÓNICO	ACABADO
Z137RS 40 W	3 3 000 K 4 4 000 K 5 5 000 K	F FROSTED	N ON-OFF	N NEGRO
MODELO DEL PRODUCTO				

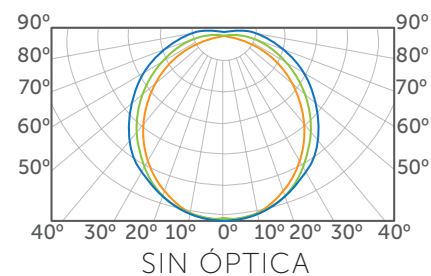

NOM	IP 65	HECHO EN MÉXICO	TCC 5000K	RANGO VOLTAJE 120-277 V AC	POTENCIA TOTAL 105 W	POTENCIA TOTAL 150 W
POTENCIA TOTAL 200 W	FLUJO LUMINOSO 120 lm x Watt	NEGRO	TVU 50 000 h			

RUVE 25 W · 50 W · 75 W · 100 W

UNA ALTERNATIVA VERSÁTIL DE ALTO DISEÑO Y TECNOLOGÍA
PARA ILUMINACIÓN DE ESPACIOS PÚBLICOS Y ÁREAS DE
TRÁNSITO.



PAESE
PROGRAMA DE AHORRO DE ENERGÍA
DEL SECTOR ELÉCTRICO
APROBADO PARA 3 TIPOS DE VIALIDADES



RUVE: ILUMINACIÓN PÚBLICA DE ALTO DESEMPEÑO CON TECNOLOGÍA NUNCA ANTES VISTA EN EL MERCADO MUNDIAL.

Resultado de investigación, ingeniería y análisis riguroso, **RUVE** presenta una serie de características enfocadas a la eficacia, durabilidad, ahorro de energía y que responden a necesidades detectadas en el mercado de la iluminación pública. La versatilidad de sus configuraciones, así como la posibilidad de tener una variedad en colores, instalación y complementos, aunada a sus avanzadas ópticas convierten a **RUVE** en la solución indispensable para iluminación pública con un alto valor estético y tecnológico.

CUBIERTA DISEÑADA Y FABRICADA EN POLÍMEROS DE INGENIERÍA.



La cubierta de polímeros permite las siguientes ventajas:

- Libre de corrosión
- Gran durabilidad en ambiente exterior, evitando desgaste o daño debido a los rayos UV
- Aislamiento de temperatura durante el día, quitando la temperatura de los rayos solares, directamente sobre la electrónica, logrando una larga vida de estos componentes
- Diseño que permite una operación a muy baja temperatura, logrando **el mejor resultado de lm/W** en el mercado
- Componentes de máxima calidad
- Factor de fabricación nacional de 90%

RANURAS PEQUEÑAS: ENTRADA DE AIRE FRÍO

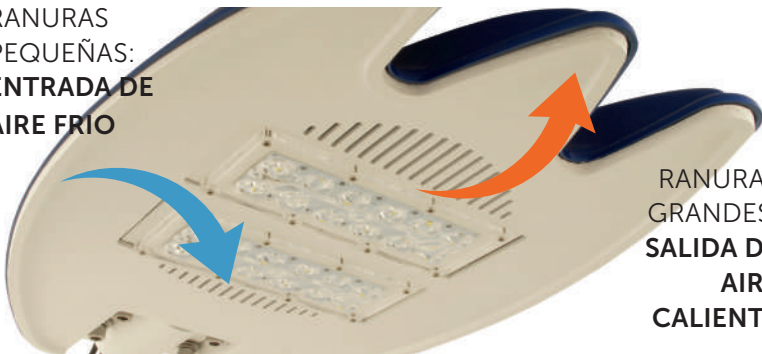

RANURAS GRANDES: SALIDA DE AIRE CALIENTE

DISPONIBLE EN UNA AMPLIA VARIEDAD DE POTENCIAS Y CON ALTERNATIVAS DE CONFIGURACIÓN EN VOLTAJE DE TENSIÓN DE RED Y FOTOVOLTAICOS.



Flujo de aire frontal



Radios de cubierta suavizados para obtener una menor resistencia al flujo de aire y mejorar el enfriamiento de la cubierta.



Óptica de última generación fabricada en PMMA que permite tener curvas fotométricas tipo II y III.

Disipador de calor y circuitos de 12 LEDs diseñados en México.

PATENTE EN TRÁMITE

RUVE Y LA GARANTÍA ZERAUS CONTRA EL ENVEJECIMIENTO PREMATURO DEL PRODUCTO.

EL CUERPO DE POLÍMERO PROTEGE LA ELECTRÓNICA Y VIDA DE LOS COMPONENTES EVITANDO EL ENVEJECIMIENTO PREMATURO POR EL CALOR QUE IRRADIA EL SOL SOBRE LA LUMINARIA.



RUVE TENSIÓN DE RED CON FOTOSENSOR 100 W · 75 W · 50 W · 25 W

- Cuerpo de aluminio y cubierta de polímero estabilizado UV
- Para instalación en poste, diseñado para iluminación pública y vialidades
- Protección Resistencia Mecánica: **IK10**
- Índice de Protección: **IP66**
- Conexión: **120-277 VAC**
- Vida promedio: **75 000 horas**
- Supresor de Picos **20 KV** integrado
- LED Driver electrónico de alto factor de potencia mayor a 95% integrado
- Accesorios: **Z141CE006G** Fococelda multivoltaje
- Disponible en amplia variedad de colores de acuerdo a volumen

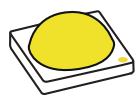
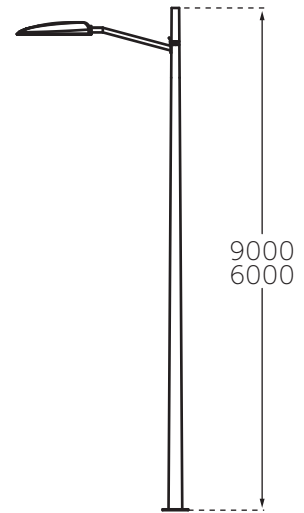
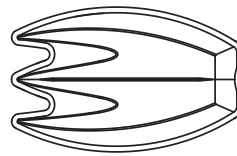

- Potencia total: **100 W / 75 W / 50 W / 25 W**
- Flujo total:
100 W: **11 650 lúmenes**
75 W: **8 700 lúmenes**
50 W: **5 800 lúmenes**
25 W: **2 900 lúmenes**
- Temperatura de Color Correlacionada Nominal (TCC): **5 700 K**

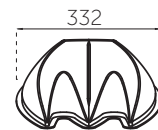
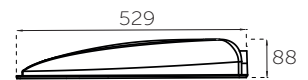

GARANTÍA DE CINCO AÑOS CONTRA DEFECTOS DE FABRICACIÓN.
PATENTE EN TRÁMITE

ÓPTICA

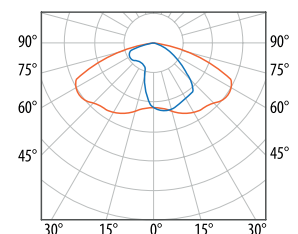

TIPO III

CONFIGURACIÓN DE PRODUCTO 25 W

R308VP025 RUVE 25 W	5	2	T3	NF	B
MODELO DEL PRODUCTO	COLOR DELUZ	FLUJO LUMINOSO	ÓPTICA	CONTROL ELECTRÓNICO	ACABADO
	5 5 700 K	2 2 900 lm	T3 CURVA TIPO III	NF ON-OFF CON FOTOCELDA	B BLANCO Colore dispnibles para órdenes mayores a 300 piezas: D ROJO E AZUL G GRIS H AMARILLO J VERDE

CONFIGURACIÓN DE PRODUCTO 50 W

R308VP050 RUVE 50 W	5	5	T3	NF	B
MODELO DEL PRODUCTO	COLOR DELUZ	FLUJO LUMINOSO	ÓPTICA	CONTROL ELECTRÓNICO	ACABADO
	5 5 700 K	5 5 800 lm	T3 CURVA TIPO III	NF ON-OFF CON FOTOCELDA	B BLANCO Colore dispnibles para órdenes mayores a 300 piezas: D ROJO E AZUL G GRIS H AMARILLO J VERDE

CONFIGURACIÓN DE PRODUCTO 75 W

R308VP075 RUVE 75 W	5	7	T3	NF	B
MODELO DEL PRODUCTO	COLOR DELUZ	FLUJO LUMINOSO	ÓPTICA	CONTROL ELECTRÓNICO	ACABADO
	5 5 700 K	7 8 700 Lm	T3 CURVA TIPO III	NF ON-OFF CON FOTOCELDA	B BLANCO Colore dispnibles para órdenes mayores a 300 piezas: D ROJO E AZUL G GRIS H AMARILLO J VERDE

CONFIGURACIÓN DE PRODUCTO 100 W

R308VP100 RUVE 100 W	5	10	T3	NF	B
MODELO DEL PRODUCTO	COLOR DELUZ	FLUJO LUMINOSO	ÓPTICA	CONTROL ELECTRÓNICO	ACABADO
	5 5 700 K	10 11 650 Lm	T3 CURVA TIPO III	NF ON-OFF CON FOTOCELDA	B BLANCO Colore dispnibles para órdenes mayores a 300 piezas: D ROJO E AZUL G GRIS H AMARILLO J VERDE



RUVE Y LA GARANTÍA ZERAUS PARA ENTREGAR UN RENDIMIENTO LUMÍNICO ÓPTIMO.

SU ÓPTICA DE TECNOLOGÍA EUROPEA, FABRICADA EN POLIMETILMETACRILATO PMMA PERMITE UNA TRANSMITANCIA DE FLUJO LUMÍNICO DEL **95%**.



RUVE TENSIÓN DE RED SIN FOTOSENSOR 100 W · 75 W · 50 W · 25 W

- Cuerpo de aluminio y cubierta de polímero estabilizado UV
- Para instalación en poste, diseñado para iluminación pública y vialidades
- Protección Resistencia Mecánica: **IK10**
- Índice de Protección: **IP66**
- Conexión: **120-277 V AC**
- Vida promedio: **75 000 horas**
- Disponible en amplia variedad de colores de acuerdo a volumen

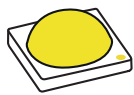

- Potencia total: **100 W / 75 W / 50 W / 25 W**
- Flujo total:
100 W: **11 650 lúmenes**
75 W: **8 700 lúmenes**
50 W: **5 800 lúmenes**
25 W: **2 900 lúmenes**
- Temperatura de Color Correlacionada Nominal (TCC): **5 700 K**

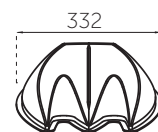
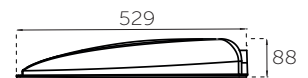
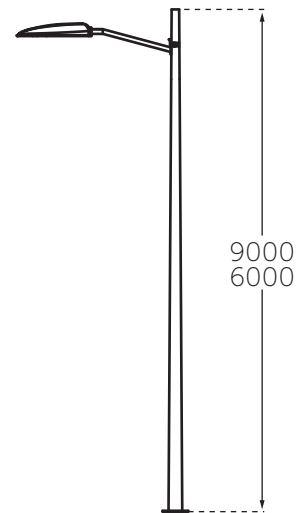
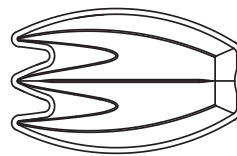

ÓPTICA

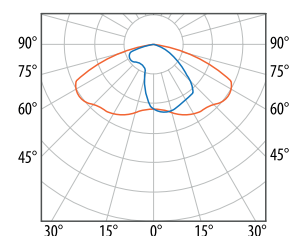

TIPO III

GARANTÍA DE CINCO AÑOS CONTRA DEFECTOS DE FABRICACIÓN.
PATENTE EN TRÁMITE

CONFIGURACIÓN DE PRODUCTO 25 W

R308VP025 RUVE 25 W	5	2	T3	NS	B
MODELO DEL PRODUCTO	COLOR DELUZ	FLUJO LUMINOSO	ÓPTICA	CONTROL ELECTRÓNICO	ACABADO
	5 5 700 K	2 2 900 lm	T3 CURVA TIPO III	NS ON-OFF SIN FOTOCELDA	B BLANCO Colore dispnibles para órdenes mayores a 300 piezas: D ROJO E AZUL G GRIS H AMARILLO J VERDE

CONFIGURACIÓN DE PRODUCTO 50 W

R308VP050 RUVE 50 W	5	5	T3	NS	B
MODELO DEL PRODUCTO	COLOR DELUZ	FLUJO LUMINOSO	ÓPTICA	CONTROL ELECTRÓNICO	ACABADO
	5 5 700 K	5 5 800 lm	T3 CURVA TIPO III	NS ON-OFF SIN FOTOCELDA	B BLANCO Colore dispnibles para órdenes mayores a 300 piezas: D ROJO E AZUL G GRIS H AMARILLO J VERDE

CONFIGURACIÓN DE PRODUCTO 75 W

R308VP075 RUVE 75 W	5	7	T3	NS	B
MODELO DEL PRODUCTO	COLOR DELUZ	FLUJO LUMINOSO	ÓPTICA	CONTROL ELECTRÓNICO	ACABADO
	5 5 700 K	7 8 700 Lm	T3 CURVA TIPO III	NS ON-OFF SIN FOTOCELDA	B BLANCO Colore dispnibles para órdenes mayores a 300 piezas: D ROJO E AZUL G GRIS H AMARILLO J VERDE

CONFIGURACIÓN DE PRODUCTO 100 W

R308VP100 RUVE 100 W	5	10	T3	NS	B
MODELO DEL PRODUCTO	COLOR DELUZ	FLUJO LUMINOSO	ÓPTICA	CONTROL ELECTRÓNICO	ACABADO
	5 5 700 K	10 11 650 Lm	T3 CURVA TIPO III	NS ON-OFF SIN FOTOCELDA	B BLANCO Colore dispnibles para órdenes mayores a 300 piezas: D ROJO E AZUL G GRIS H AMARILLO J VERDE

RUVE CABEZAL

12 / 24 VDC

- Cuerpo de aluminio y cubierta de polímero estabilizado UV
- Protección Resistencia Mecánica: **IK10**
- Índice de Protección: **IP66**
- Conexión: **12 V DC (25 W/50 W)**
24 V DC (75 W/100 W)

- Potencia total: **100 W / 75 W / 50 W / 25 W**
- Flujo total: **11 650 lm, 8 700 lm, 5 800 lm, 2 900 lm**
- Temperatura de Color Correlacionada nominal TCC: **5 700 K**
- Vida promedio: **75 000 horas**
- Disponible en amplia variedad de colores de acuerdo a volumen

CONFIGURACIÓN DE PRODUCTO 25 W

R308VP025 RUVE 25 W	5	2	T3	N12	B
COLOR DELUZ	FLUJO LUMINOSO	ÓPTICA	CONTROL ELECTRÓNICO	ACABADO	
MODELO DEL PRODUCTO	5 5 700 K	2 2 900 lm	T3 CURVA TIPO III	N12 12 V DC	B BLANCO Colore dispnibles para órdenes mayores a 300 piezas: D ROJO E AZUL G GRIS H AMARILLO J VERDE

CONFIGURACIÓN DE PRODUCTO 50 W

R308VP050 RUVE 50 W	5	5	T3	N12	B
COLOR DELUZ	FLUJO LUMINOSO	ÓPTICA	CONTROL ELECTRÓNICO	ACABADO	
MODELO DEL PRODUCTO	5 5 700 K	5 5 800 lm	T3 CURVA TIPO III	N12 12 V DC	B BLANCO Colore dispnibles para órdenes mayores a 300 piezas: D ROJO E AZUL G GRIS H AMARILLO J VERDE

CONFIGURACIÓN DE PRODUCTO 75 W

R308VP075 RUVE 75 W	5	7	T3	N24	B
COLOR DELUZ	FLUJO LUMINOSO	ÓPTICA	CONTROL ELECTRÓNICO	ACABADO	
MODELO DEL PRODUCTO	5 5 700 K	7 8 700 Lm	T3 CURVA TIPO III	N24 24 V DC	B BLANCO Colore dispnibles para órdenes mayores a 300 piezas: D ROJO E AZUL G GRIS H AMARILLO J VERDE

CONFIGURACIÓN DE PRODUCTO 100 W

R308VP100 RUVE 100 W	5	10	T3	N24	B
COLOR DELUZ	FLUJO LUMINOSO	ÓPTICA	CONTROL ELECTRÓNICO	ACABADO	
MODELO DEL PRODUCTO	5 5 700 K	10 11 650 Lm	T3 CURVA TIPO III	N24 24 V DC	B BLANCO Colore dispnibles para órdenes mayores a 300 piezas: D ROJO E AZUL G GRIS H AMARILLO J VERDE

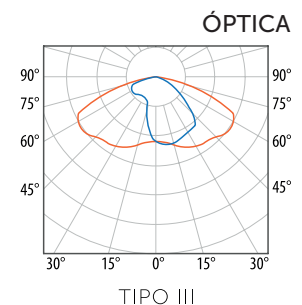



Proyecto de Bricos, Monterrey, N.L.

RUVE FOTOVOLTAICO BATERÍA DE GEL FOTOVOLTAICO BATERÍA ÁCIDO PLOMO

- Cuerpo de aluminio y cubierta de polímero estabilizado UV
- Para instalación en poste, diseñado para iluminación pública y vialidades
- Una luminaria **Ruve 100 W / 75 W / 50 W / 25 W**
- Brazo 2" x 1 metro de largo
- Juego de anclas de 1" x 0.75 m
- Poste de 9 metros cónico circular de acero calibre 11 con refuerzo para sujetar la caja de la batería
- Soporte para sujeción de panel
- Caja metálica para 2 baterías
- Índice de Protección: **IP66**
- Conexión: **12 V DC (25 W/50 W)**
24 V DC (75 W/100 W)
- Vida promedio: **75 000 horas**

** Para asesoría acerca de la configuración y especificaciones de producto, consulte a su distribuidor.

FOTOVOLTAICO BATERÍA DE GEL

Baterías 12 V 115Ah selladas de gel, controlador 20 A, panel solar de 250 W **

CONFIGURACIÓN DE PRODUCTO

12/24 VDC	R304VP025 RUVE FOTOVOLTAICO 25 W R304VP050 RUVE FOTOVOLTAICO 50 W R304VP075 RUVE FOTOVOLTAICO 75 W R304VP100 RUVE FOTOVOLTAICO 100 W MODELO DEL PRODUCTO	T3 ÓPTICA T3 CURVA TIPO III	B ACABADO Colores de línea: B BLANCO Disponibles para órdenes mayores a 300 piezas: E AZUL D ROJO G GRIS H AMARILLO J VERDE
-----------	--	---	---

FOTOVOLTAICO BATERÍA ÁCIDO PLOMO

Baterías 12V 115Ah selladas de ácido plomo, controlador 20 A , panel solar de 250W **

CONFIGURACIÓN DE PRODUCTO

12/24 V DC	R303VP025 RUVE FOTOVOLTAICO 25 W R303VP050 RUVE FOTOVOLTAICO 50 W R303VP075 RUVE FOTOVOLTAICO 75 W R303VP100 RUVE FOTOVOLTAICO 100 W MODELO DEL PRODUCTO	T3 ÓPTICA T3 CURVA TIPO III	B ACABADO Colores de línea: B BLANCO Disponibles para órdenes mayores a 300 piezas: E AZUL D ROJO G GRIS H AMARILLO J VERDE
------------	--	---	---

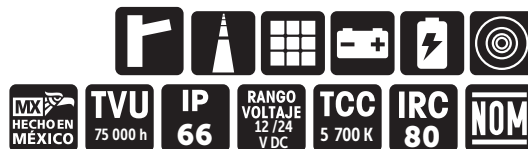
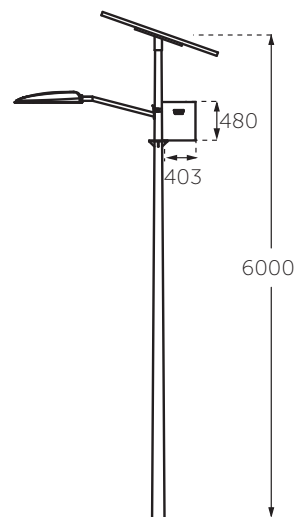

RAVEN

50 W

SISTEMA FOTOVOLTAICO SOLAR TODO EN UNO,
PARA ILUMINACIÓN DE VIALIDADES,
ESTACIONAMIENTOS Y ALUMBRADO PÚBLICO





RAVEN 50 W

- Luminaria solar todo en uno
- Moldeo de aleación de aluminio a presión
- Ángulo de apertura 150x 70°
- LED luxeon 5050
- Lente: **Tipo ZAG con transmisión > 98%**
- Eficiencia lumínica: **160 lm/W**
- Conexión: **24 V DC**
- Tipo de batería: **Batería de litio, 12/50 Ah**
- Vida promedio: **50 000 horas (trabajando 24 hrs. al día)**
- Modo de control: **Crepuscular y dirección de presencia**
- Tiempo de operación: **>12 hrs, modo inteligente 3-4 días**
- Atenuación: **Control de tiempo + sensor de movimiento**
- Pánel: **Monocristalino 50 W/18 V**
- Distancia de inducción: **8-10 metros**

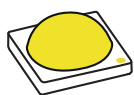

- Potencia total: **50 W**
- Flujo total: **8 120 lúmenes**
- Temperatura de Color Correlacionada: **5 000 K**

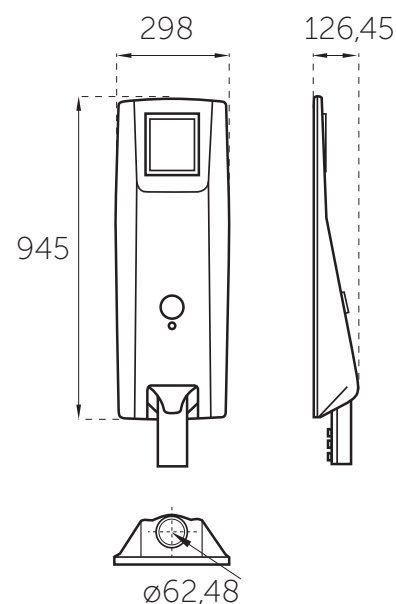

CONFIGURACIÓN DE PRODUCTO

24 V DC	Z127RP050	T3	N
		ÓPTICA	ACABADO
	MODELO DEL PRODUCTO	T3 CURVA TIPO III	N NEGRO



RUVE II

50 W · 75 W · 100 W

LUMINARIA PARA LUMINACIÓN DE VIALIDADES,
ESTACIONAMIENTOS Y ALUMBRADO PÚBLICO



RUVE II 12 V DC / 24 V DC

75 W · 50 W · 25 W

- Cuerpo en fundición de aluminio
- Para instalación en poste, diseñado para iluminación pública y vialidades
- Índice de Protección: **IP66**
- Conexión: **50 W 12 V DC**
75 W / 100 W 24 V DC
- Vida promedio: **75 000 hora**
- LED Driver electrónico de alto factor de potencia mayor a 95% integrado

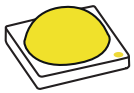

- Potencia total: **100 W / 75 W / 50 W**
- Flujo total:
100 W: **11 650 lúmenes**
75 W: **8 700 lúmenes**
50 W: **5 800 lúmenes**
- Temperatura de Color Correlacionada Nominal (TCC): **5 700 K**

CONFIGURACIÓN DE PRODUCTO

R306VP050 RUVE II 50 W	5	5	T3	N12	G
MODELO DEL PRODUCTO	COLOR DE LUZ	FLUJO LUMINOSO	ÓPTICA	CONTROL ELECTRÓNICO	ACABADO
	5 5 700 K	5 5 800 lm	T3 CURVA TIPO III	N12 12 V DC	G GRIS

R306VP075 RUVE II 75 W	5	7	T3	N24	G
MODELO DEL PRODUCTO	COLOR DE LUZ	FLUJO LUMINOSO	ÓPTICA	CONTROL ELECTRÓNICO	ACABADO
	5 5 700 K	7 8 700 Lm	T3 CURVA TIPO III	N24 24 V DC	G GRIS

R306VP100 RUVE II 100 W	5	10	T3	N24	G
MODELO DEL PRODUCTO	COLOR DE LUZ	FLUJO LUMINOSO	ÓPTICA	CONTROL ELECTRÓNICO	ACABADO
	5 5 700 K	10 11 650 Lm	T3 CURVA TIPO III	N24 24 V DC	G GRIS

ÓPTICA

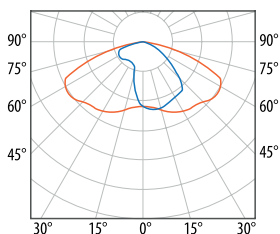

TIPO III

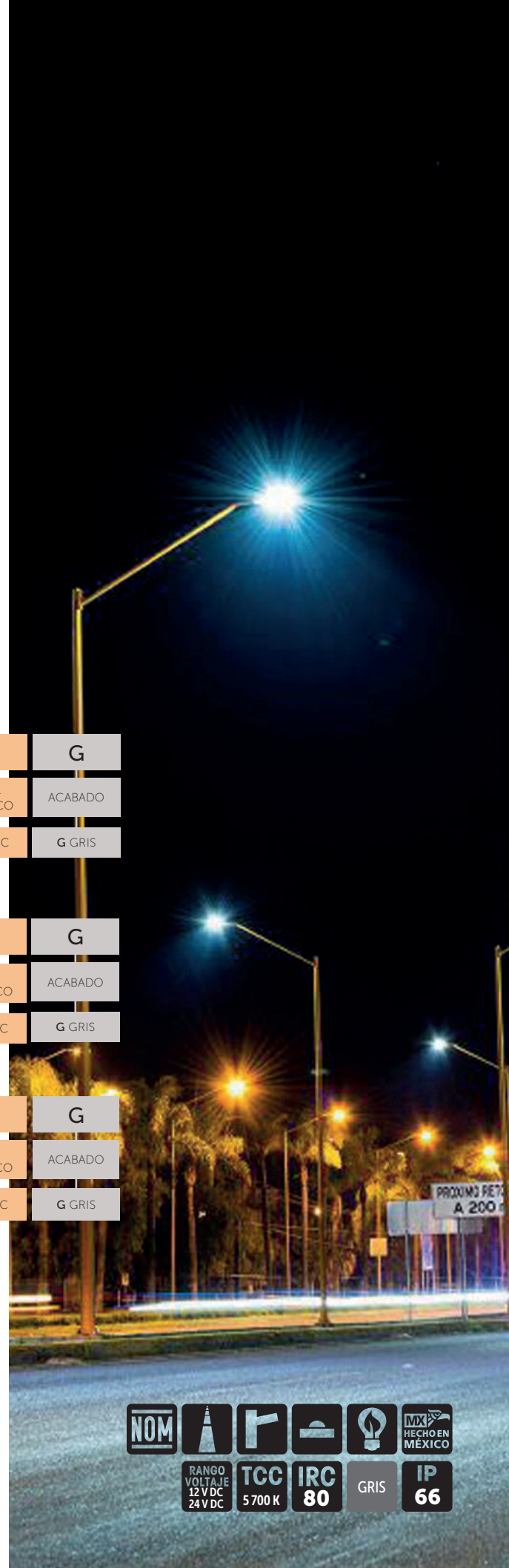

NOM				MX HECHO EN MÉXICO
RANGO VOLTAJE 12 V DC 24 V DC	TCC 5 700 K	IRC 80	GRIS	IP 66

RUVE II TENSIÓN DE RED

CON FOTOSENSOR

75 W · 50 W · 25 W

- Cuerpo de fundición de aluminio
- Para instalación en poste, diseñado para iluminación pública y vialidades
- Índice de Protección: **IP66**
- Conexión: **120-277 VAC**
- Vida promedio: **75 000 horas**
- Supresor de Picos **10 KV** integrado
- LED Driver electrónico de alto factor de potencia mayor a 95% integrado

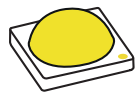

- Potencia total: **100 W / 75 W / 50 W**
- Flujo total:
100 W: **11 650 lúmenes**
75 W: **8 700 lúmenes**
50 W: **5 800 lúmenes**
- Temperatura de Color Correlacionada Nominal (TCC): **5 700 K**

RUVE II TENSIÓN DE RED

SIN FOTOSENSOR

75 W · 50 W · 25 W

- Cuerpo de fundición de aluminio
- Para instalación en poste, diseñado para iluminación pública y vialidades
- Índice de Protección: **IP66**
- Conexión: **120-277 VAC**
- Vida promedio: **75 000 horas**
- Supresor de Picos **10 KV** integrado
- LED Driver electrónico de alto factor de potencia mayor a 95% integrado
- Accesorios: **Z141CE006G** Fococelda multivoltaje

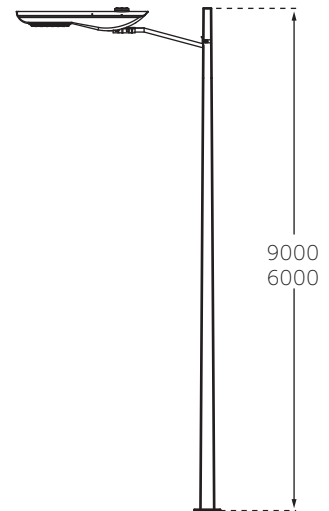

CONFIGURACIÓN DE PRODUCTO

R306VP050 RUVE II 50 W	5	5	T3	NF	G
MODELO DEL PRODUCTO	COLOR DE LUZ	FLUJO LUMINOSO	ÓPTICA	CONTROL ELECTRÓNICO	ACABADO
	5 5 700 K	5 5 800 lm	T3 CURVA TIPO III	NF CON FOTOSENSOR NS SIN FOTOSENSOR	G GRIS

R306VP075 RUVE II 75 W	5	7	T3	NF	G
MODELO DEL PRODUCTO	COLOR DE LUZ	FLUJO LUMINOSO	ÓPTICA	CONTROL ELECTRÓNICO	ACABADO
	5 5 700 K	7 8 700 Lm	T3 CURVA TIPO III	NF CON FOTOSENSOR NS SIN FOTOSENSOR	G GRIS

R306VP100 RUVE II 100 W	5	10	T3	NF	G
MODELO DEL PRODUCTO	COLOR DE LUZ	FLUJO LUMINOSO	ÓPTICA	CONTROL ELECTRÓNICO	ACABADO
	5 5 700 K	10 11 650 Lm	T3 CURVA TIPO III	NF CON FOTOSENSOR NS SIN FOTOSENSOR	G GRIS

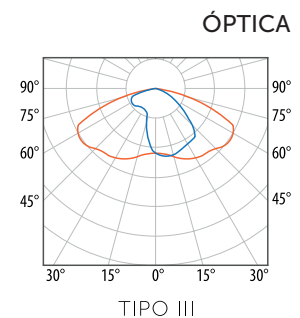
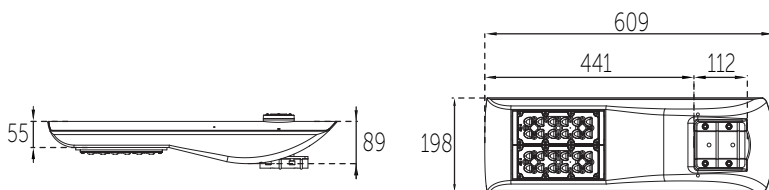



DISTRIBUIDORES EXCLUSIVOS



PRODUCTO DE MÁXIMA
TECNOLOGÍA



Proyecto de Cátodo Iluminación, Aguascalientes



ANTICORROSIÓN

Gracias al material de resina exterior, las lámparas fumagalli están protegidas contra el óxido y la corrosión, incluso si se someten a ambientes salinos o contaminados.



RAYOS UV ESTABILIZADOS

Los productos Fumagalli están hechos de materiales estabilizados a los rayos UV para evitar la decoloración de la superficie exterior bajo el sol. Ideal en clima frío y caliente.



NO AFECTADO POR FERTILIZANTES

Las luminarias Fumagalli no son afectadas por fertilizantes químicos u otros contaminantes.



SIN MANTENIMIENTO

El color del revestimiento de resina exterior se moldea en la pasta de material para otorgar la máxima durabilidad en el tiempo. Nunca será necesario volver a pintar.



SEGURIDAD

El revestimiento exterior de resina de los productos fumagalli aísla el luminario de las descargas eléctricas (clase de aislamiento doble II).























MÓDULOS Y ACCESORIOS

Proyecto de Cálculo Iluminación, Aguascalientes

	HL.1F2.COV HA.1F2.COV	Tapa dos ventanas para CECI 90 gris/negro		Z2.LED.G53	Módulo de LED con ópticas Z2.LED.G53
	HL.3F2.COV HA.3F2.COV	Tapa dos ventanas para CECI 160 gris/negro		Z141CK001N	Estaca 30 cm
	Z141WS002N	Louver Honey Comb CECI 90		Z141CC001-	Cánope LAZZER MINI, LAZZER, (blanco, gris, negro o terra)
	HA.2C4.COV HW.2C4.COV	Tapa LETI 100 ROUND ventanilla media luna cortesía negra / blanca		Z141CE001G	Housing SOLED
	HA.3C4.COV HW.3C4.COV	Tapa LETI 100 SQUARE ventanilla cortesía negra / blanca		Z141CE008G	Housing SOLED MINI
	HA.2S4.COV HW.2S4.COV	Tapa EXTRALETI 100 ROUND ventanilla media luna cortesía negra / blanca		Z141CE002N	Housing TAIGA
	HA.3S4.COV HW.3S4.COV	Tapa EXTRALETI 100 SQUARE ventanilla cortesía negra / blanca		Z141CE003N	Housing TUNDRA
	025 ECO	Cordón uso rudo Ecolite 300V 2x18 AWG forrado liso (metro lineal)		Z141RE003G	Housing VIZZIO EMPOTRAR 30 W
	H.LED.G53.CCT	Refacción lámpara LED 3 W, TCC 3 000 K, 4 000 K y 6 500 K		Z141RE006G	Housing VIZZIO EMPOTRAR 60 W
	H3.LED.G53.CCT	Refacción lámpara LED 10 W, TCC 3 000 K, 4 000 K y 6 500 K		Z141RE012G	Housing VIZZIO EMPOTRAR 90 W
	H4.LED.G53.CCT	Refacción lámpara LED 11 W, TCC 2 700 K, 4 000 K y 6 500 K		CE00100	Fuente de Poder 150 W, 6,3A Entrada 90-277 V AC Salida 24 VDC
	H.LED.GU10.CCT	Refacción lámpara LED 3,5 W, TCC 2 700 K y 4 000 K		CE00158	Fuente de Poder 60 W 2,5 A Entrada 90-264 V AC Salida 24 VDC
				CE00157	Fuente de Poder 30 W 2,5 A Entrada 90-264 V AC Salida 12 VDC
				CE00160	Fuente de Poder 5 W, 0,41 A, Entrada 90-264 V AC ≠Salida 12 VDC

	Z141RS002G	Transmisor DMX-RF		Z141RT002-	Riel suspender 1m 3C blanco o negro
	Z141RS074G	Opto Splitter RGBW-DMX		Z141RT004-	Riel suspender 2m 3C blanco o negro
	Z141RS017G	Consola iPLAYER DMX, 2 universos, 512 Canales por universo, 100-240 VAC		Z141RS024-	Conec. izq. 90° 3C blanco o negro
	Z141RS051G	Consola DMX 2 universos DMX512 en modo en vivo, 2 universos DMX512 en modo autónomo		Z141RS038-	Conec. der. 90° 3C blanco o negro
	Z141RS006G	Consola RGBW-DMX 256 canales y 8 puertos de disparo.		Z141RS023-	Conector recto 3C blanco o negro
	Z141RS008G	Controlador RGBW cableado		Z141RS025-	Conector en T 3C blanco o negro
	Z141RS012G	Controlador RGB cableado		Z141RS026-	Conector X 3C blanco o negro
	Z141RS039G	Repetidor de señal DMX RF		Z141RS022-	Conector universal 3C blanco o negro
	Z141CE009I	Aro grande de acero inoxidable para TAIGA		Z141CP003N	Conector IP 68
	Z141CE010I	Aro grande de acero inoxidable para TUNDRA		Z141RE023A	Extruido para tira de LED empotrar 1m
	Z141RS011N	Cable para conexión DMX calibre 2x22 AWG + 1 malla, 120 Ohms		Z141RE024A	Extruido para tira de LED empotrar 2m
	Z141RS007N	Caja de termoplástico sumergible IP68, 2 glándulas M20X1.5, 4 glándulas PG9, Máx. 4 mts. de profundidad		Z141RE025A	Extruido para tira de LED empotrar 3m
	Z141RS019-	Riel sobreponer 1m 3C blanco o negro		Z141RS032A	Extruido para tira de LED sobreponer 1m
	Z141RS021-	Riel sobreponer 2m 3C blanco o negro		Z141RS033A	Extruido para tira de LED sobreponer 2m
	Z141RE017-	Riel empotrar 1m 3C blanco o negro		Z141RS034A	Extruido para tira de LED sobreponer 3m
	Z141RE019-	Riel empotrar 2m 3C blanco o negro		Z141CP005N	Conector en forma de T, IP67.
				Z141RS060N	Protector sobretensión, filtro de ruido, monitor de potencia, 120 V 20 A.
				Z141RS082N	Controlador DMX (SUSHI)
				Z141RS073N	Programador DMX RDM
				Z141QS002N	Cinturon para árbol Z1
				Z500LT226-	Conector 60° de aluminio aleación 380 para interconexión 2 Zodias

	Z500LT227-	Conector 60° de aluminio aleación 380 para interconexión 3 Zodias
	Z141CE011T	Cristal intenso Track 10 W
	Z141CE012T	Cristal degradado Track 10 W
	Z141CE014T	Cristal elíptico Track 10 W
	Z141CE015	Louver honeycomb Track 10 W
	Z141CE024N	Snoot Track 10 W
	Z141CE028N	Aro de sujecion Track 10 W
	Z141CE016T	Cristal intenso Track 15 W
	Z141CE017T	Cristal degradado Track 15 W
	Z141CE019T	Cristal elíptico Track 15 W
	Z141WS004N	Louver honeycomb Track 15 W
	Z141CE025N	Snoot Track 15 W
	Z141CE029N	Aro de sujecion Track 15 W
	Z141CE020T	Cristal intenso Track 35 W
	Z141CE021T	Cristal degradado Track 35 W
	Z141CE023T	Cristal elíptico Track 35 W
	Z141WS005N	Louver honeycomb Track 35 W
	Z141CE030N	Aro de sujecion Track 35 W

	Z141RE020G	Housing Galaxy 364 mm
	Z141RE021G	Housing Galaxy 760 mm
	Z141RE022G	Housing Galaxy 975.5 mm
	Z141RE007I	Placa de Acero Inoxidable VIZZIO 30 W
	Z141RE010I	Placa de Acero Inoxidable VIZZIO60 W
	Z141RE014I	Placa de Acero Inoxidable VIZZIO 90 W
	CP00167	Tapón nylamid ciego chico IP68
	CP00168	Tapón nylamid ciego grande IP68
	Z141QS001T	Encapsulante de silicón transparente para caja de conexiones, 250 ml.
	Z141RS083N	BSTATION2, panel de montaje a pared, activa escenas de iluminación almacenadas.
	Z141RS084N	CUETY LPU-2. controlador de iluminación 512 canales MX y hasta 64 partidos.
	Z141RS085N	CUECORE2, Controlador de iluminación 1024 canales DMX.
	Z141RS086N	DMX EDM splitter / booster
	Z141RS087N	KIOSC touch, interfaz personalizable para controlar dispositivos en red.
	Z141CP010N	Conector waterproof IP68
	Z141CP011N	Conector en T waterproof IP68
	Z141CC004-	Canope rectangular Z1, Lazzer, Lazzer mini .
	Z141CC005-	Canope circular Z1, Lazzer, Lazzer mini .

POSTE PARA MONTAR LUMINARIAS MEDIANTE CANOPE

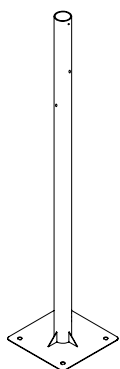

Z-2110	Poste circular 2 M, uso con canope Z141CC007-
Z-2111	Poste circular 3 M, uso con canope Z141CC007-
Z-2112	Poste circular 4 M, uso con canope Z141CC007-
Z-2113	Poste circular 5 M, uso con canope Z141CC007
Z141CC007-	Canope rectangular para poste circular; Z1, Lazzer, Lazzer mini, Lazzer III .



LUMINARIAS MONTADAS A POSTE

Gracias a nuestro canope rectangular diseñado especialmente para montaje a poste circular, ahora puedes montar diferentes modelos de nuestras luminarias en poste de 2, 3, 4 y hasta 5 metros de altura:



Z141CC007-

Canope rectangular de fundición de aluminio acabado en pintura electrostática color blanco, gris, negro o terra.



LAZZER MINI



LAZZER



LAZZER III



Z1



ZF1

EJEMPLO DE ENSAMBLE CON POSTE Y LUMINARIAS

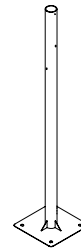
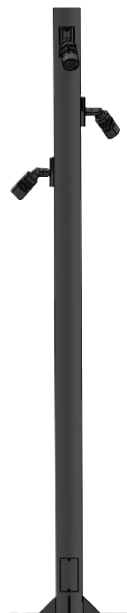
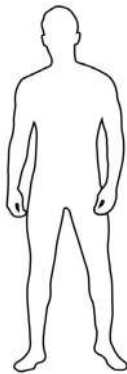
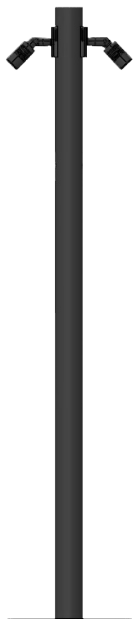

Puedes elegir entre 4 alturas diferentes de poste:

Z-2110 Poste 2 m

Z-2111 Poste 3 m

Z-2112 Poste 4 m

Z-2113 Poste 5 m



POSTE CON 2 LUMINARIAS:
2 Cánopes Z141CC007
2 Luminarias Lazzer Z360PC
1 Poste de 2, 3, 4, 0 5 m

POSTE CON 3 LUMINARIAS:
3 Cánopes Z141CC007
3 Luminarias Lazzer Z360PC
1 Poste de 2, 3, 4, 0 5 m

POSTE CON 4 LUMINARIAS:
4 Cánopes Z141CC007
4 Luminarias Lazzer Z360PC
1 Poste de 2, 3, 4, 0 5 m



